

BEDIENUNGS- ANLEITUNG



BERNINA 990

BERNINA
made to create

Wir sind stolz darauf, Ihnen ein perfektes Näherlebnis zu bieten!



BERNINA steht seit 1893 für aussergewöhnliche Qualität. Als Schweizer Traditionsfirma fertigen wir unsere Produkte aus hochwertigen Materialien und lassen sie umfangreiche Tests durchlaufen, was eine hohe Leistungsfähigkeit und lange Lebensdauer garantiert. In all den Jahren sind wir unserer Unternehmensphilosophie stets treu geblieben – wir wollen unseren Kundinnen und Kunden ein unvergleichlich gutes Näherlebnis bieten.

Jede BERNINA zeichnet sich durch modernste Technologie aus, gepaart mit Innovationen in Bereichen der Hardware sowie Software. Denn wir möchten, dass Sie das Kreieren vollkommen geniessen können, schliesslich geht es beim kreativen Gestalten darum, Ihre Ideen in etwas umzusetzen, das Sie und andere glücklich macht.

In diesem Sinne wünsche ich Ihnen viele freudige Momente mit Ihrer BERNINA 990.

A handwritten signature in black ink, reading "H. P. Ueltschi". The signature is written in a cursive, flowing style.

Herzlichst Ihr
Hanspeter Ueltschi
Inhaber BERNINA

SICHERHEITSHINWEISE	5	6 Stichmuster vorbereiten und bearbeiten	62
Allgemeine Hinweise	8	6.1 Stichmuster laden	62
Meine BERNINA		6.2 Stichmusterbearbeitung	62
1 Willkommen in der Welt von BERNINA	10	6.3 Knopflöcher	65
2 Einführung	11	6.4 Taperingstiche	67
2.1 Maschine	11	6.5 Stopfprogramm	68
2.2 Zubehör	15	6.6 Stichmusterkombination	69
2.3 Bedienoberfläche	20	6.7 Speichern	71
2.4 Hilfe und Beratung	24	7 Vernähen	72
3 Einrichten der Maschine	26	8 Freihandquiltten mit Stichregulierung	73
3.1 Vor dem ersten Gebrauch der Maschine	26	8.1 Stichregulierung	73
3.2 Arbeitsplatz	26	9 Stich-Designer	75
3.3 Maschine anschliessen und einschalten	26	9.1 Designer-Bildschirm	75
3.4 Maschine zum Nähen vorbereiten	26	9.2 Bearbeitungsfunktionen	76
3.5 Maschine zum Sticken vorbereiten	27	Sticken	
3.6 Fussanlasser	27	10 Allgemeine Stickinformationen	78
3.7 Zubehör verstauen	28	11 Stickbildschirm	80
3.8 Anschietisch	28	11.1 Statusleiste	81
3.9 Kniehebel	29	11.2 Ebenenleiste	82
3.10 Stichplatte	30	11.3 Dateimanager	82
3.11 Nadel	31	12 Stickmuster vorbereiten und bearbeiten	84
3.12 Ausziehbare Fadenführung montieren	34	12.1 Stickmuster laden	84
3.13 Oberfaden	35	12.2 Stickrahmenhintergrund	84
3.14 Unterfaden	38	12.3 Stickmusterbearbeitung	85
3.15 Nähfuss	41	12.4 Schriftzüge	92
3.16 Stofftransport	42	12.5 Stickmuster speichern	94
3.17 Stickmodul	43	13 Stickmuster sticken	95
3.18 Grundeinstellungen	44	13.1 Aussticken-Übersicht	95
3.19 Näheinstellungen	45	13.2 Aussticken	96
3.20 Stickeinstellungen	48	Instandhaltung	
Nähen		14 Pflege und Wartung	98
4 Nähbildschirm	50	14.1 Software	98
4.1 Statusleiste	51	14.2 Maschine	98
4.2 Dateimanager	52	15 Störungsbehebung	104
5 Stichübersicht	54	16 Lagerung und Entsorgung	110
5.1 Nutztiche	54	16.1 Maschine lagern	110
5.2 Dekorstiche	57	16.2 Maschine entsorgen	110
5.3 Alphabete	58	17 Technische Daten	111
5.4 Knopflöcher	58		
5.5 Quiltstiche	60		

Anhang

18 Stichmuster	112
18.1 Nutzstiche	112
18.2 Dekorstiche	112
18.3 Knopflöcher.....	119
18.4 Quiltstiche	119
19 Stickmuster	121
19.1 Inspirationen.....	121
19.2 Quilten	130
19.3 Akzente.....	146
19.4 Bordüren	151
19.5 Rahmen.....	154
19.6 Spitze	155
19.7 Mini.....	158
19.8 Blumen.....	162
19.9 Blumen stilisiert	168
19.10 Tiere	174
19.11 Jugend	180
19.12 Baby	185
19.13 Essen und Trinken.....	189
19.14 Hobbys	191
19.15 Jahreszeiten.....	195
19.16 Feiertage	199
19.17 Feiern	202
19.18 Reisen.....	204
19.19 Wörter und Sprüche	207
19.20 Monogramme	211
19.21 Im Rahmen	214
Index	216

Beachten Sie die folgenden, grundsätzlichen Sicherheitshinweise beim Gebrauch Ihrer Maschine. Lesen Sie vor dem Gebrauch dieser Maschine die Bedienungsanleitung sorgfältig durch.

GEFAHR

Zum Schutz vor Stromschlag müssen die folgenden Anweisungen beachtet werden.

- ▶ Die Maschine nie unbeaufsichtigt stehen lassen, wenn sie ans Stromnetz angeschlossen ist.
Unmittelbar nach der Verwendung und vor der Reinigung die Maschine ausschalten und das Netzkabel aus der Steckdose ziehen.

Zum Schutz vor Verletzungen müssen die folgenden Anweisungen befolgt werden.

- ▶ Nicht direkt in den Laserstrahl blicken oder mit optischen Instrumenten (z. B. Lupen) betrachten.
Wenn der Laser beschädigt oder defekt ist, den Laser beim nächstgelegenen BERNINA Fachhandel prüfen oder reparieren lassen.
- ▶ Eingeschaltete LED-Lampe nie direkt mit optischen Instrumenten (z. B. Lupen) betrachten.
Wenn die LED-Lampe beschädigt oder defekt ist, die LED-Lampe beim nächstgelegenen BERNINA Fachhandel prüfen oder reparieren lassen.
- ▶ Vor Tätigkeiten im Bereich der Nadel die Maschine ausschalten.
- ▶ Vor dem Starten der Maschine alle Deckel schliessen.

WARNUNG

Zum Schutz vor Verbrennungen, Feuer, elektrischem Schlag oder Verletzungen von Personen müssen die folgenden Anweisungen befolgt werden.

Allgemein

- ▶ Die Maschine darf nur zu dem in dieser Bedienungsanleitung beschriebenen Zweck verwendet werden.

Arbeitsumgebung

- ▶ Maschine nicht im Freien verwenden.
- ▶ Maschine nur in trockenen Räumen verwenden.
- ▶ Maschine nicht in feuchter Umgebung verwenden.
- ▶ Maschine nicht in Räumen verwenden, wo Treibgasprodukte (Sprays) verwendet werden.
- ▶ Maschine nicht in Räumen verwenden, wo Sauerstoff verabreicht wird.

Technischer Zustand

- ▶ Maschine nie in feuchtem Zustand verwenden.
- ▶ Maschine nicht verwenden, wenn die Maschine nicht richtig funktioniert.
- ▶ Maschine nicht verwenden, wenn ein Kabel oder der Stecker beschädigt ist.
- ▶ Maschine nicht verwenden, wenn die Maschine heruntergefallen, beschädigt oder ins Wasser gefallen ist.
- ▶ Wenn die Maschine beschädigt ist oder nicht richtig funktioniert, Maschine beim nächstgelegenen BERNINA Fachhandel prüfen oder reparieren lassen.

- ▶ Alle Lüftungsschlitze der Maschine und den Fussanlasser frei von Fusseln, Staub und Stoffresten halten.
Maschine nicht verwenden, wenn die Lüftungsschlitze blockiert sind.

Zubehör und Verbrauchsmaterial

- ▶ Nur das vom Hersteller empfohlene Zubehör verwenden.
- ▶ Immer eine originale BERNINA Stichplatte verwenden.
Eine falsche Stichplatte kann zu Nadelbruch führen.
- ▶ Nur gerade Nadeln von guter Qualität verwenden.
Krumme oder beschädigte Nadeln können zu Nadelbruch führen.
- ▶ Die Maschine ist doppeltisoliert.
Nur Original-Ersatzteile verwenden. Hinweis für die Wartung doppeltisolierter Produkte beachten.
- ▶ Zum Ölen der Maschine nur von BERNINA empfohlenes Öl verwenden.
- ▶ Verätzungs- und Schluckgefahr. Batterie von Kindern fernhalten. Diese Maschine enthält eine Lithium-Knopfzellenbatterie. Wenn eine neue oder gebrauchte Lithium-Knopfzellenbatterie verschluckt wird oder in den Körper gelangt, kann dies schwere innere Verätzungen verursachen und binnen 2 Stunden zum Tod führen. Das Batteriefach muss daher immer sicher verschlossen sein. Falls sich das Batteriefach nicht sicher verschliessen lässt, die Maschine nicht mehr verwenden, die Batterie entfernen und von Kindern fernhalten. Falls der Verdacht besteht, dass Batterien verschluckt wurden oder in den Körper gelangt sind, sofort einen Arzt aufsuchen.

Sachgemässe Verwendung

- ▶ Die Maschine darf von Kindern ab 8 Jahren oder von Personen mit verringerten physischen, sensorischen oder mentalen Fähigkeiten oder Mangel an Erfahrung und Wissen verwendet, gereinigt und gewartet werden.
Diese Personen müssen während der Arbeit mit der Maschine beaufsichtigt sein, oder sie müssen den sicheren Umgang mit der Maschine und die daraus resultierenden Gefahren kennen.
- ▶ Kinder dürfen nicht mit der Maschine spielen.
Besondere Vorsicht ist geboten, wenn die Maschine von Kindern oder im Beisein von Kindern verwendet wird.
- ▶ Die Maschine nur mit dem mitgelieferten Netzkabel verwenden.
Das Netzkabel für USA und Kanada (Netzstecker NEMA 1-15) darf nur für eine Netzspannung von maximal 150 V zu Erde verwendet werden.
Falls die Maschine in einem anderen als dem Ursprungsland eingesetzt werden soll, ein für dieses Land passendes Netzkabel beim BERNINA Fachhandel beziehen.
- ▶ Die Maschine nur mit dem mitgelieferten Fussanlasser des Typs LV-1 verwenden.
- ▶ Keine Gegenstände in die Öffnungen der Maschine stecken.
- ▶ Keine Gegenstände auf den Fussanlasser stellen.
- ▶ Während des Nähens den Stoff nur sachte führen. Ziehen und Stossen des Stoffes kann zu Nadelbruch führen.
- ▶ Finger von allen beweglichen Teilen fernhalten.
Besondere Vorsicht ist im Bereich der Nadel erforderlich.

- ▶ Maschine nur am Handgriff anheben.
- ▶ Bei Tätigkeiten im Bereich der Nadel – wie Nadel einfädeln, Nadel wechseln, den Greifer einfädeln oder den Nähfuß wechseln – die Maschine ausschalten.
Zum Ausschalten den Hauptschalter auf «0» stellen.
- ▶ Wenn Schutzabdeckungen entfernt werden, wenn die Maschine geölt wird oder wenn andere in dieser Bedienungsanleitung erwähnten Reinigungs- und Wartungsarbeiten durchgeführt werden, die Maschine ausschalten und den Netzstecker aus der Steckdose ziehen.
- ▶ Den Netzstecker durch Ziehen am Stecker aus der Steckdose ziehen. Nicht am Kabel ziehen.

Sicherheitskennzeichen an der Maschine

Zeichen

Bedeutung



Achtung. Vor der Bedienung der Maschine, Türen, Deckel und Abdeckungen schliessen.

Achtung, bewegliche Teile. Um die Verletzungsgefahr zu reduzieren, Maschine vor Wartungsarbeiten ausschalten. Abdeckungen montieren.



Warnung vor Verätzung
Beim Verschlucken der Batterien kann es zu schweren inneren Verätzungen kommen.

Sicherstellen, dass die Batterien nicht in die Hände von Kindern geraten.

FCC-Konformitätserklärung

(Für USA und Kanada)

Zuständige Gesellschaft: BERNINA International AG, Seestrasse 161, 8266 Steckborn, SCHWEIZ

Produktname: BERNINA 990

Dieses Gerät entspricht den Bestimmungen von Abschnitt 15 der Richtlinien der amerikanischen Bundesbehörde für das Fernmeldewesen FCC (Federal Communications Commission). Der Betrieb dieses Geräts unterliegt den folgenden Bedingungen: (1) Das Gerät darf keine funktechnischen Störungen verursachen, und (2) das Gerät muss einwirkenden funktechnischen Störungen standhalten – auch Störungen, die zu unerwünschten Funktionen führen können.

Dieses Gerät wurde getestet und ist in Übereinstimmung mit den Spezifikationen in Absatz 15 der FCC-Regelungen mit den Grenzwerten für ein digitales Klasse B-Gerät konform. Diese Spezifikationen definieren einen angemessenen Schutz gegen solche Interferenzen in geschlossenen Räumen. Dieses Gerät kann HF-Energie generieren, verwenden und abstrahlen. Daher kann es bei unsachgemässer Installation und Verwendung zu einer schädlichen Störung des Funkverkehrs führen. Es gibt jedoch keinerlei Garantie dafür, dass es in bestimmten Fällen nicht zu Störungen kommen kann. Sollte sich dieses Gerät störend auf Radio- oder Fernsehempfang auswirken – dies lässt sich durch Ein- und Ausschalten des Geräts feststellen – sollte der Benutzer versuchen, die Störung durch eine oder mehrere der folgenden Maßnahmen zu beheben:

- Antenne neu ausrichten bzw. an einem anderen Platz aufstellen.
- Abstand zwischen Gerät und Empfänger vergrößern.
- Gerät an eine Steckdose anschliessen, die an einem anderen Stromkreis liegt als der Empfänger.
- Mit dem BERNINA Fachhandel oder einem erfahrenen Radio-/Fernsehtechniker in Verbindung setzen.

Jegliche Veränderung oder Modifizierung des Geräts, die von BERNINA nicht ausdrücklich genehmigt wurde, können die elektromagnetische Verträglichkeit (EMV) ungültig machen und einen Entzug der Betriebserlaubnis für dieses Gerät zur Folge haben.

Verfügbarkeit der Anleitung



Die Bedienungsanleitung ist Bestandteil der Maschine.

- Die Bedienungsanleitung der Maschine an einem geeigneten Ort in der Nähe der Maschine aufbewahren und zum Nachschlagen bereithalten.
- Bei Weitergabe der Maschine an Dritte, die Bedienungsanleitung der Maschine beilegen.
- Die neueste Version der Bedienungsanleitung kann unter www.bernina.com/990-support heruntergeladen werden.

Bestimmungsgemässe Verwendung

Ihre BERNINA Maschine ist für den privaten Hausgebrauch konzipiert und konstruiert. Sie dient zum Nähen und Besticken von Stoffen und anderen Materialien wie in dieser Bedienungsanleitung und auf der Maschine beschrieben. Jede andere Verwendung gilt als nicht bestimmungsgemäss. BERNINA übernimmt keine Haftung für Folgen aus einer nicht bestimmungsgemässen Verwendung.

Ausstattung und Lieferumfang



In dieser Anleitung werden zur Veranschaulichung Beispielbilder verwendet. Die auf den Bildern gezeigten Maschinen und Zubehör müssen nicht zwingend dem tatsächlichen Lieferumfang Ihrer Maschine entsprechen. Das mitgelieferte Zubehör kann je nach Auslieferungsland Änderungen unterliegen. Erwähntes oder gezeigtes Zubehör, welches nicht im Lieferumfang enthalten ist, können Sie als Sonderzubehör beim BERNINA Fachhandel erwerben. Weiteres Zubehör finden Sie unter www.bernina.com/990#!accessories.

Aus technischen Gründen und zwecks Verbesserung des Produkts können Änderungen bezüglich Ausstattung der Maschine und Lieferumfang jederzeit und ohne Vorankündigung vorgenommen werden.

BERNINA Qualitätskontrolle

Alle BERNINA Maschinen werden mit Sorgfalt zusammengebaut und einem umfangreichen Funktionstest unterzogen. Der integrierte Stichzähler weist daher aus, dass auf der Maschine bereits Stiche genäht wurden, welche ausschliesslich zu Testzwecken und zur Qualitätskontrolle durchgeführt wurden. Die anschliessend

erfolgte gründliche Reinigung schliesst nicht aus, dass sich gegebenenfalls noch Fadenreste in der Maschine befinden können.

Wartung doppeltisolierter Produkte

Ein doppeltisoliertes Produkt ist mit zwei Isolationseinheiten anstelle einer Erdung ausgestattet. Ein Erdungsmittel ist in einem doppeltisolierten Produkt nicht enthalten und sollte auch nicht eingesetzt werden. Die Wartung eines doppeltisolierten Produkts erfordert höchste Sorgfalt und beste Kenntnisse des Systems und sollte daher nur von qualifiziertem Personal vorgenommen werden. Es dürfen für Service und Reparatur nur Original-Ersatzteile verwendet werden. Ein doppeltisoliertes Produkt ist folgendermassen gekennzeichnet:

Doppelisolierung oder **doppeltisoliert**.

- Das Symbol kann ebenfalls ein solches Produkt kennzeichnen.

Umweltschutz

BERNINA International AG fühlt sich dem Umweltschutz verpflichtet. Wir bemühen uns, die Umweltverträglichkeit unserer Produkte zu erhöhen, indem wir diese bezüglich Gestaltung und Produktionstechnologie ununterbrochen verbessern.



Die Maschine ist mit dem Symbol des durchgestrichenen Mülleimers gekennzeichnet. Das bedeutet, dass die Maschine nicht im Haushaltsabfall entsorgt werden darf, wenn sie nicht mehr benötigt wird. Durch eine unsachgemässe Entsorgung können gefährliche Substanzen in das Grundwasser gelangen und damit in unsere Nahrungskette geraten und so unsere Gesundheit schädigen.

Die Maschine muss bei einer nahegelegenen Sammelstelle für Elektroaltgeräte oder bei einer Annahmestelle für die Wiederverwendung der Maschine kostenfrei zurückgegeben werden. Informationen zu den Sammelstellen erhalten Sie bei Ihrer Gemeindeverwaltung. Beim Neukauf einer Maschine ist der Händler verpflichtet, die alte Maschine kostenfrei zurückzunehmen und fachgerecht zu entsorgen.

Sofern die Maschine personenbezogene Daten enthält, sind Sie vor der Rückgabe der Maschine selbst für die Löschung der Daten verantwortlich.

Symbolerklärung

GEFAHR

Kennzeichnet eine Gefahr mit hohem Risiko, die zu schwerer Verletzung oder ggf. sogar zum Tod führt, wenn sie nicht vermieden wird.

WARNUNG

Kennzeichnet eine Gefahr mit mittlerem Risiko, die zu schweren Verletzungen führen kann, wenn sie nicht vermieden wird.

VORSICHT

Kennzeichnet eine Gefahr mit geringem Risiko, die zu leichter oder mittlerer Verletzung führen kann, wenn sie nicht vermieden wird.

ACHTUNG

Kennzeichnet eine Gefahr, die zu Sachschaden führen kann, wenn sie nicht vermieden wird.

TIPP

Tipps der BERNINA Nähexpertinnen.

Mit Ihrer BERNINA 990 können Sie nähen, sticken und quilten. Sowohl feine Seiden- oder Satinstoffe als auch schwere Leinen-, Fleece- und Jeansstoffe lassen sich mit dieser Maschine problemlos nähen. Zahlreiche Nutzstiche, Dekorstiche, Knopflöcher und Stickmuster stehen Ihnen zur Verfügung.

Weitere Informationen



Zusätzlich zu dieser Bedienungsanleitung sind Ihrer BERNINA 990 weitere Informationsprodukte beigelegt.

Die aktuelle Version Ihrer Bedienungsanleitung sowie weitere Informationen rund um die Maschine sowie das Zubehör finden Sie auf unserer Webseite.

bernina.com

Made to create, so lautet der Slogan von BERNINA. Nicht nur unsere Maschinen unterstützen Sie bei der Verwirklichung Ihrer Ideen, wir bieten Ihnen darüber hinaus jede Menge Anregungen und Anleitungen für Ihre Projekte sowie die Möglichkeit, sich mit anderen Näh-, Quilt- und Stickbegeisterten auszutauschen. Wir wünschen Ihnen viel Freude dabei.

BERNINA YouTube-Kanal



Auf YouTube bieten wir Ihnen eine grosse Auswahl an Anleitungsvideos und Hilfestellungen zu den wichtigsten Funktionen unserer Maschinen an. Auch zu vielen Nähfüssen finden Sie ausführliche Erklärungen, so dass Ihre Projekte ein voller Erfolg werden.

youtube.com/BerninaInternational

Verfügbar in den Sprachen Englisch und Deutsch.

«inspiration» – Das kreative Nähmagazin und der Onlineshop mit Schnittmustern



Sie suchen Ideen, Schnittmuster und Anleitungen für Ihre Nähprojekte? Dann ist das BERNINA Magazin «inspiration» genau das Richtige für Sie. Die «inspiration» bietet Ihnen dreimal jährlich tolle Näh- und Stickideen. Von saisonalen Modetrends über angesagte Accessoires und praktische Tipps bis hin zu originellen Dekorationen für Ihr Zuhause oder süssen Nähideen für Kinder.

Das Magazin ist in den Sprachen Englisch, Deutsch, Niederländisch und Französisch erhältlich.

In unserem Onlineshop können Sie die «inspiration» als E-Magazin oder als Print-Version erwerben, entweder einzeln oder als Abonnement. Zudem gibt es viele einzelne Download-Schnittmuster zu entdecken! Schauen Sie doch mal vorbei unter:

inspiration.bernina.com

Und folgen Sie uns auf Instagram ([inspiration.sewing.magazin](https://www.instagram.com/inspiration.sewing.magazin)).

BERNINA Blog



Raffinierte Anleitungen, kostenlose Schnittmuster und Stickvorlagen sowie viele neue Ideen können Sie jede Woche neu im Blog von BERNINA finden. Unsere Experten/-innen zeigen wertvolle Tipps und Schritt-für-Schritt-Anleitungen, wie Sie zum gewünschten Ergebnis kommen. In der Community können Sie eigene Projekte hochladen und sich mit anderen Näh-, Quilt- und Stickbegeisterten austauschen.

bernina.com/blog

Verfügbar in den Sprachen Englisch, Deutsch, Niederländisch und Französisch.

BERNINA Social Media



Folgen Sie uns in den sozialen Netzwerken und erfahren Sie mehr über Events, spannende Projekte sowie Tipps und Tricks rund ums Nähen, Quilten und Stickern. Wir halten Sie auf dem Laufenden und freuen uns, Ihnen das eine oder andere Highlight aus der Welt von BERNINA zu zeigen.

bernina.com/social-media

BERNINA World App



Laden Sie sich die BERNINA World App auf Ihr Smartphone und geniessen Sie direkten Zugang zu allen Produktinformationen. Im Zubehör-Organizer verschaffen Sie sich einen Überblick über Ihr Zubehör und jenes, welches Sie sich noch wünschen. Weiterhin haben Sie direkten Zugang zum Kundenportal, zum Blog und zum «inspiration»-Onlineshop und finden stets einen BERNINA Fachhandel in Ihrer Nähe. Die App gibt's im Apple App Store und im Google Play Store.

bernina.com/app

BERNINA Stitchout App



WiFi-fähige BERNINA Stickmaschinen können zusammen mit der BERNINA Stitchout App verwendet werden. Sobald die Maschine mit der App verbunden ist, lässt sich der Stickprozess über das Smartphone verfolgen und überwachen. Die App zeigt an, wie weit das Stickmotiv fortgeschritten ist, welche Farbe als nächstes dran ist und wie lange der Stickprozess insgesamt andauert. Zudem werden Mitteilungen angezeigt, falls der Faden gerissen oder die Stickerei beendet ist. Die App gibt's im Apple App Store und im Google Play Store.

bernina.com/stitchout-app

2.1 Maschine

Vorderseite



1 Stickmodulanschluss 2 Greiferdeckel 3 Nadelbereich 4 Fadenschneider 5 Fadengeberabdeckung 6 Lautsprecher 7 Anschietischanschluss 8 Kniehebelanschluss

Nadelbereich

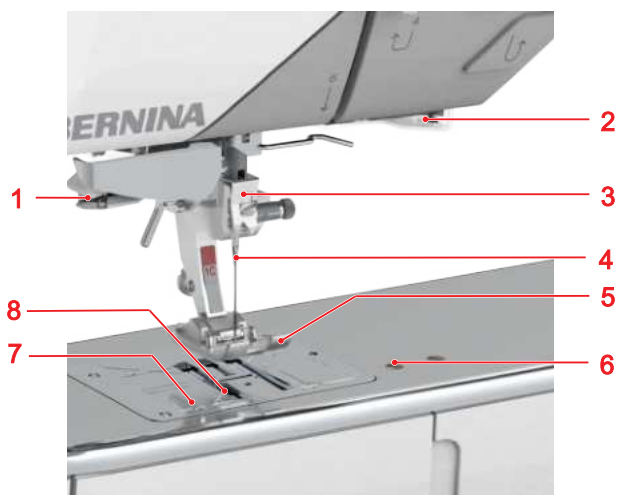

1 Nadeleinfädler 2 Nählicht 3 Nadelhalter 4 Nadel 5 Nähfuss 6 Nähzubehöranschluss 7 Stichplatte 8 Transporteur

Greiferbereich

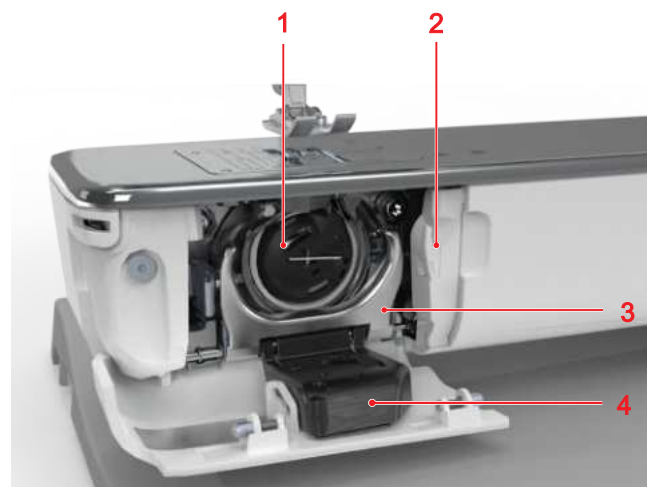

1 Spulenkapel 2 Fadenschneider 3 Spulenkapelhalter 4 Unterfadenwächter

Rechte Seite

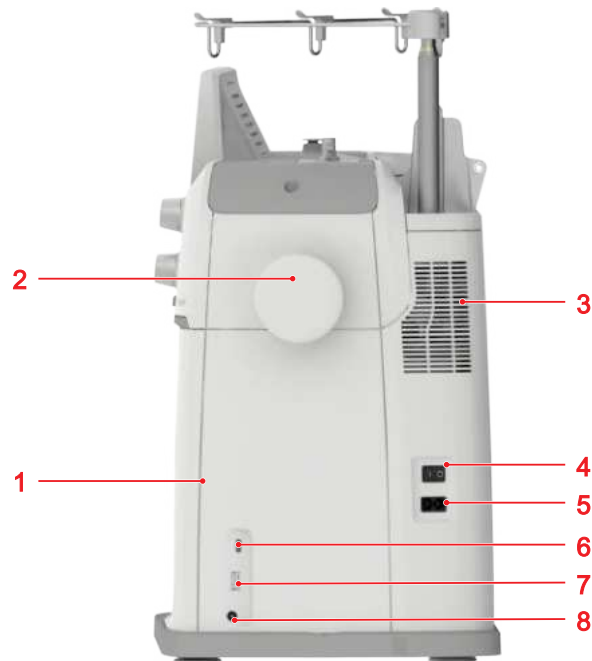

1 Magnethalter für Eingabestift 2 Handrad 3 Lüftungsschlitze 4 Hauptschalter 5 Netzkabelanschluss 6 USB-Anschluss, Typ C 7 USB-Anschluss, Typ A 8 Fussanlasseranschluss

Rückseite

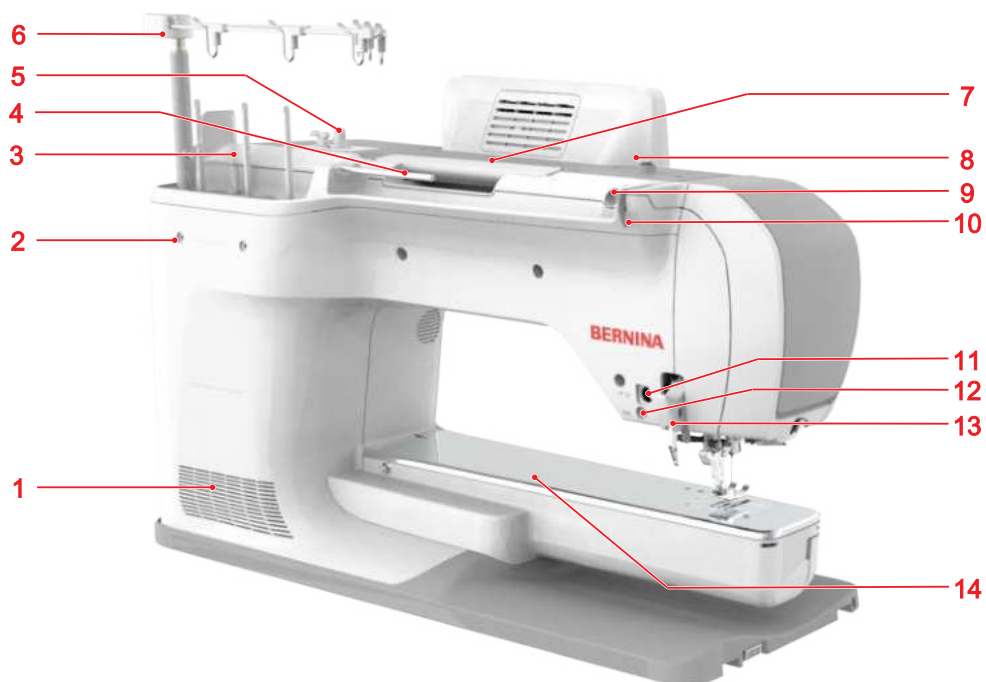

1 Lüftungsschlitze 2 Anschluss für Mehrfachgarnrollenhalter 3 Garnrollenhaltereinheit, vertikal 4 Garnrollenhalter, horizontal 5 Spuleinheit mit Fadenschneider 6 Ausziehbare Fadenführung 7 Tragegriff 8 Fadenführung, Spuler 9 Öffnung für Nähfadengleiteinheit 10 Fadenführung, hinten 11 Zubehöranschluss 12 BSR-Anschluss 13 BERNINA Dual Transport 14 Stopfringanschluss

Bedienelemente



1 Funktionstasten über der Nadel 2 Bedienelemente links 3 Bildschirm 4 Bedienelemente rechts

Funktionstasten über der Nadel

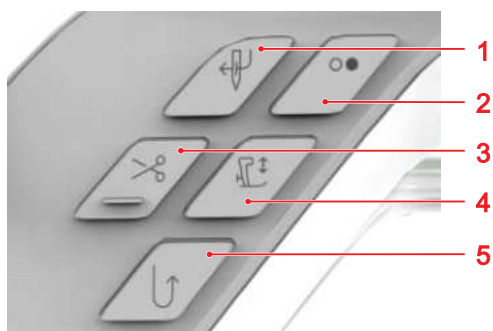

1 Automatischer Nadeleinfädler 2 Start/Stopp
3 Fadenschneider 4 Nähfuß oben/unten 5 Rückwärtsnähen



Fadenschneider

Mit der Taste **Fadenschneider**  können Sie den Ober- und Unterfaden automatisch abschneiden. Die Maschine wird ggf. gestoppt, Nadel und Nähfuß werden abgesenkt, Oberfaden und Unterfaden werden abgeschnitten.

TIPP

In den Näheinstellungen **Funktionstasten** können Sie der Taste weitere Funktionen zuweisen.

Automatischer Nadeleinfädler

Mit der Taste **Automatischer Nadeleinfädler**  können Sie die Nadel automatisch einfädeln. Die Taste **Start/Stopp**  wird deaktiviert und leuchtet rot. Der Oberfaden wird in die Nadel eingefädelt. Wenn die Nadel in der falschen Position ist, wird die Nadel zuerst in die richtige Position gebracht.

Start/Stopp

Mit der Taste **Start/Stopp**  können Sie die Maschine starten und stoppen.

- Leuchtet grün, wenn die Maschine bereit ist.
- Leuchtet rot, wenn die Maschine nicht bereit ist.
- Leuchtet nicht, wenn die Maschine näht oder sticht.

Nähfuß oben/unten

Mit der Taste **Nähfuß oben/unten**  können Sie den Nähfuß hochstellen und absenken. Der Nähfuß wird je nach Ausgangsposition entweder ganz hochgestellt oder in die Schwebeabposition abgesenkt.

In den Einstellungen können Sie die Höhe der Schwebeabposition definieren.

Rückwärtsnähen

Mit der Taste **Rückwärtsnähen** ↵ können Sie Rückwärtsnähen, solange Sie die Taste drücken.

In den Einstellungen können Sie programmieren, ob die Funktion **Permanent rückwärts** oder die Funktion **Stichgenau Rückwärts** ausgeführt werden soll.

In folgenden Anwendungen können Sie mit der Taste **Rückwärtsnähen** ↵ die Länge programmieren:

- Knopflochprogramme
- Stopfprogramme
- Taperingstiche
- Stichzähler-Programm
- Stiche mit Vernähprogramm

Bedienelemente links

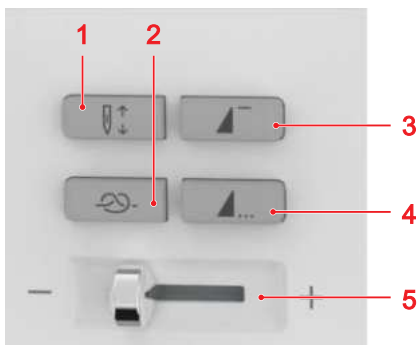

1 Nadelposition oben/unten 2 Vernähen 3 Musteranfang 4 Musterende 5 Geschwindigkeitsregler

Vernähen

Mit der Taste **Vernähen** ↻ können Sie die programmierte Anzahl Vernähstiche automatisch nähen.

Wenn Sie die Taste vor dem Nähen drücken, werden Vernähstiche am Anfang der Naht genäht.

Wenn Sie die Taste während des Nähens drücken, werden Vernähstiche sofort genäht und die Maschine stoppt.

TIPP

In den Näheinstellungen **Funktionstasten** können Sie der Taste weitere Funktionen zuweisen.

Nadelposition oben/unten

Mit der Taste **Nadelposition oben/unten** ↕ können Sie die Nadel hochstellen oder absenken.

Je nach Ausgangsposition wird die Nadel hochgestellt oder abgesenkt. Wenn der Nähfuß hochgestellt ist, wird zuerst der Nähfuß abgesenkt.

Musteranfang

Mit der Taste **Musteranfang** ▲ können Sie an den Anfang des Stichmusters oder der Stichmusterkombination zurückkehren.

Bei einigen Stichmustern, z. B. Knopflochprogramm, Stopfprogramm und Taperingstiche, startet die Maschine mit der ersten Stufe.

Musterende

Mit der Taste **Musterende** ▲... können Sie die Maschine am Ende eines Stichmusters oder einer Stichmusterkombination automatisch stoppen.

Wenn Sie die Taste vor dem Nähen drücken, wird die Taste aktiviert und das Icon **Stopp** ⊞ wird in der Stichvorschau angezeigt.

Wenn Sie die Taste während des Nähens drücken, stoppt die Maschine am Musterende. Wenn die Maschine mitten in einem Muster angehalten wurde, wird das Muster beendet, sobald der Nähvorgang fortgesetzt wird. Wenn die Funktion **Wiederholen** ▲× eingeschaltet ist, stoppt die Maschine am Ende der eingestellten Wiederholungen.

TIPP

In den Näheinstellungen **Funktionstasten** können Sie der Taste weitere Funktionen zuweisen.

Geschwindigkeitsregler

Mit dem Geschwindigkeitsregler können Sie die Nähgeschwindigkeit regeln.

Für eine bessere Kontrolle während des Nähens, können Sie die maximale Nähgeschwindigkeit in den Einstellungen einstellen.

Bedienelemente rechts

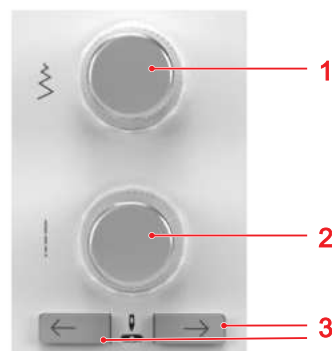

1 Multifunktionsknopf oben 2 Multifunktionsknopf unten 3 Nadelposition links/rechts

Multifunktionsknopf oben

Mit dem oberen Multifunktionsknopf können Sie die Stichbreite und Werte einer Funktion einstellen.

Multifunktionsknopf unten

Mit dem unteren Multifunktionsknopf können Sie die Stichlänge und Werte einer Funktion einstellen.

Nadelposition links/rechts

Mit den Tasten **Nadelposition links/rechts**  können Sie die Nadel nach links oder rechts verschieben.

Die Nadelposition wird im Nähbildschirm angezeigt. Negative Werte zeigen eine Verschiebung nach links an, positive Werte eine Verschiebung nach rechts.

2.2 Zubehör



Weitere Informationen und Anwendungshinweise zum mitgelieferten und optionalen Zubehör finden Sie unter:

www.bernina.com/990#!accessories

Mitgeliefertes Zubehör

Zubehör	Verwendungszweck
Staubschutzhaube 	Zum Schutz der Maschine vor Staub und Schmutz.
BERNINA Zubehörbox 	Zum Aufbewahren des mitgelieferten Zubehörs sowie Sonderzubehörs.
Netzkabel 	Zum Verbinden der Maschine mit dem Stromnetz.

Zubehör	Verwendungszweck
Fussanlasser 	Zum Starten und Stoppen der Maschine. Zum Regeln der Nähgeschwindigkeit.
Freiarm-Anschiebetisch 	Zum Vergrössern des Nähbereichs.
Kantenanschlag zu Anschiebetisch 	Zur leichteren Führung des Stoffes auf dem Aufschiebetisch.
Kniehebel/Freihandsystem (FHS) 	Zum freihändigen Anheben und Absenken des Nähfusses.
Ausziehbare Fadenführung 	Zum richtigen Führen des Fadens beim Einfädeln.

2 Einführung

Zubehör	Verwendungszweck
---------	------------------

Eingabestift	Zur präzisen Bedienung des Touch-Bildschirms.
--------------	---



Fadenablaufscheibe D12	Zum Sichern der Garnrolle. Für ein gleichmässiges Ablaufen des Fadens von der Garnrolle.
------------------------	---



Fadenablaufscheibe D27	Zum Sichern der Garnrolle. Für ein gleichmässiges Ablaufen des Fadens von der Garnrolle.
------------------------	---



Fadenablaufscheibe D43	Zum Sichern der Garnrolle. Für ein gleichmässiges Ablaufen des Fadens von der Garnrolle.
------------------------	---



4x Schaumstoffteller	Der Schaumstoffteller verhindert das Rutschen, Verheddern oder Reißen des Fadens am Garnrollenhalter.
----------------------	---



Zubehör	Verwendungszweck
---------	------------------

Garnrollenstabilisator	Für besseren Halt grosser Garnrollen auf dem senkrechten Garnrollenhalter. Zum Vermeiden von Vibrationen der Garnrolle.
------------------------	--



Fadenspulenetz	Zum gleichmässigen Fadenabzug von der Fadenspule, z. B. Nylon, Rayon, Seide oder Metallic.
----------------	--



5x Spule für B9/BERNINA-Greifer	Zum Aufspulen des Unterfadens.
---------------------------------	--------------------------------



Gerad- und Cut-Work-Stichplatte mit Sensor	Für Geradstich- und Stickerarbeiten. Für CutWork- und CrystalWork-Arbeiten.
--	--



5,5-mm-BSR-Stichplatte mit Sensor	Zum Nähen mit dem Integrierten BERNINA Stichregulator (BISR).
-----------------------------------	---



2 Einführung

Zubehör	Verwendungszweck
---------	------------------

Höhenausgleich

Zum Verhindern einer Schräglage der Nähfusssohle beim Nähen über dicke Nähte.



Pfeiltrenner

Zum Auftrennen von Nähten und Aufschneiden von Knopflöchern.



Kantenlineal rechts

Zum Einhalten gleichmässiger Nahtabstände.



Nadelsortiment

Für alle gängigen Nähanwendungen.



Pinsel

Zum Reinigen des Transporteurs und Greiferbereichs.



Zubehör	Verwendungszweck
---------	------------------

Schraubendreher, rot, Schlitz

Zum Lösen und Festziehen von Schlitzschrauben.



Schraubendreher, grau, Torx

Zum Wechseln der Nadel.



Nähfadengleiteinheit

Zum Nähen und Sticken von Metallicfäden.



Nähmaschinen-Öl

Zum Ölen der Maschine.



USB-Stick

Zum Speichern und Übertragen von Daten, Stich- und Stickmustern und Updatedateien.



2 Einführung

Zubehör	Verwendungszweck
---------	------------------

Nähfaden-Set

Zum Nähen.



Mitgelieferte Nähfüsse

Nähfuss	Verwendungszweck
---------	------------------

Rücktransportfuss #1C

Für vor- und rückwärtstransportierende Nutz- und Dekorstiche.
Für Materialien wie Cord, Jeans oder Wolle.



Rücktransportfuss #1D

Für vor- und rückwärtstransportierende Nutz- und Dekorstiche.
Für Materialien wie Cord, Jeans oder Wolle.
Für die Arbeit mit dem BERNINA Dual Transport.



Overlockfuss #2A

Für Sichtsäume bei dehnbaren Stoffen.
Für Overlocknähte und zum Versäubern von Nähten.



Knopflochschlittenfuss #3A

Zum automatischen Nähen von Knopflöchern bis 30 mm Knopflochlänge, mit und ohne Garneinlage.



Nähfuss	Verwendungszweck
---------	------------------

Knopflochfuss #3C

Zum manuellen Nähen von Knopflöchern, mit und ohne Garneinlage.
Zum Kräuseln mit Garn und Gummifaden (Smoken).



Reissverschlussfuss #4D

Zum Einnähen von Reissverschlüssen und Absteppen neben erhöhten Nähten.
Zum Aufnähen von Paspeln, Keder und Klettband.
Für die Arbeit mit dem BERNINA Dual Transport.



Blindstichfuss #5

Zum Nähen von Blindstichen, Absteppen und schmalkantigem Absteppen beidseitig des Nähfusses.



Knopfannähfuss #18

Zum Annähen von Knöpfen und Haken.



Offener Stickfuss #20C

Für dekorative Applikationen und Stichmuster.



2 Einführung

Nähfuss	Verwendungszweck
---------	------------------

Quertransportfuss #40C
Zum Nähen von Quertransportmustern und Stichen in verschiedene Richtungen.



BERNINA Stichregulator (BSR) #42
Zum Freihandquiltten, Freihandsticken und Fadenmalen mit regelmässiger Stichlänge auf allen Materialien.



Stickmodul

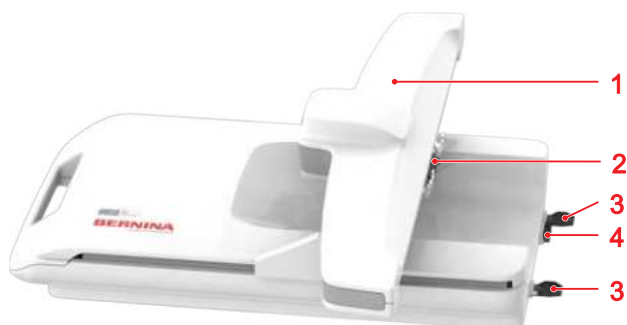

1 Stickarm 2 Kupplung für Stickrahmenbefestigung
3 Führungsschienen 4 Maschinenanschluss

Mitgeliefertes Stickzubehör

Zubehör	Verwendungszweck
---------	------------------

Staubschutzhaube
Zum Schutz des Stickmoduls vor Staub und Schmutz.



Zubehör	Verwendungszweck
---------	------------------

Stickfuss #26L
Zum Sticken, Stopfen und Freihandquiltten.



Giant-Stickrahmen (inkl. Stickschablone)
Zum Sticken von Stickmustern, Stickmusterkombinationen oder Bordüren.

Max. Stickfläche: 305 x 410 mm (12,0 x 16,1 in)



Grosser, ovaler Stickrahmen (inkl. Stickschablone)
Zum Sticken von Stickmustern oder Stickmusterkombinationen.

Max. Stickfläche: 145 x 255 mm (5,7 x 10,0 in)



Mittlerer Stickrahmen (inkl. Stickschablone)
Zum Sticken von Stickmustern oder Stickmusterkombinationen.

Max. Stickfläche: 100 x 130 mm (3,9 x 5,1 in)



Kleiner Stickrahmen (inkl. Stickschablone)
Zum Sticken von kleinen Stickmustern.

Zum Freiarmsticken von geschlossenen Nähprojekten wie Ärmeln, Hosenbeinen oder Socken.

Max. Stichfläche: 72 x 50 mm (2,8 x 2,0 in)



2 Einführung

Zubehör	Verwendungszweck
---------	------------------

6x Stickschablonenhalter	Zum Fixieren der Schablone im Stickrahmen.
--------------------------	--



4x Stoffklemme	Zum Befestigen des Materials am Aussenrahmen des Giant-Stickrahmens.
----------------	--



Sticknadelsortiment	Zum Sticken.
---------------------	--------------



Fadenspulenetz	Zum gleichmässigen Fadenabzug von der Fadenspule, z. B. Nylon, Rayon, Seide oder Metallic.
----------------	--



Spulenkapsel mit hoher Fadenspannung	Zum Sticken und Freihandquiltten mit höherer Unterfadenspannung.
--------------------------------------	--



Zubehör	Verwendungszweck
---------	------------------

Stickfaden-Set	Zum Sticken.
----------------	--------------





2.3 Bedienoberfläche

Bedienung

Bedienung mit Touchgesten

Die Bedienoberfläche kann über den berührungssensitiven Bildschirm mit dem Finger oder dem mitgelieferten Eingabestift bedient werden.

Gesten mit einem Finger	Anwendung
Tippen 	<ul style="list-style-type: none"> ■ Funktionen, Stich- oder Stickmuster auswählen
Langes Drücken 	<ul style="list-style-type: none"> ■ Kontextmenü im Dateimanager und in der Stickmusterübersicht aufrufen
Ziehen 	<ul style="list-style-type: none"> ■ In Menus, Fenstern und Leisten scrollen ■ Stiche im Stich-Designer zeichnen ■ Stickrahmenansicht verschieben
Drücken und Ziehen 	<ul style="list-style-type: none"> ■ Gewählte Stiche im Kombinationsmodus verschieben oder löschen ■ Gewählte Ebenen im Stickmodus verschieben ■ Ebenen aus der Ebenenleiste im Stickmodus löschen

Gesten mit zwei Fingern	Anwendung
Aufspannen 	<ul style="list-style-type: none"> Vorschau vergrößern, z. B. im Stich-Designer
Zusammenkneifen 	<ul style="list-style-type: none"> Vorschau verkleinern, z. B. im Stich-Designer

Bedienung mit Maus

Alternativ können Sie die Bedienoberfläche auch mit einer Computermaus bedienen, die dazu an einem der USB-Anschlüsse eingesteckt sein muss.

- Einfacher Linksklick**
 Das einfache Klicken mit der linken Maustaste funktioniert auf der gesamten Bedienoberfläche gleich wie das Tippen mit einem Finger. Sie können Elemente, Menüs und Fenster mit einem Klick auswählen.
- Langer Linksklick**
 Durch Drücken und Halten der linken Maustaste auf einem Stickmuster können Sie das Kontextmenü aufrufen.
 Durch Drücken und Halten der linken Maustaste auf ein Stich- oder Stickmuster im Dateimanager können Sie weitere Informationen zum Stich- oder Stickmuster anzeigen.
- Langer Rechtsklick mit Bewegen**
 Durch langes Drücken der rechten Maustaste und Bewegen der Maus können Sie die Vorschau im Stickbildschirm, im Aussticken und im Stich-Designer verschieben.
- Mausrad**
 Mit dem Mausrad können Sie im Näh- und Stickbildschirm, im Aussticken, im Stich-Designer, im Dateimanager und anderen Bildschirmen mit Bildlaufleiste zoomen und scrollen.

Navigation

Im Hilfe-Center, in den Einstellungen und im Dateimanager wird der Navigationspfad zum aktuellen Inhalt angezeigt, über den Sie zu einer bestimmten Ebene im Pfad zurückgehen können. Mit der Funktion **Zurück**  können Sie den Pfad schrittweise zurückgehen.

Funktionen ein-/ausschalten



Sie können Funktionen wie folgt ein- und ausschalten:

- Schalter antippen**

 - Grün: Funktion ist eingeschaltet.
 - Weiss: Funktion ist ausgeschaltet.
- Icons antippen**
 - Blau: Funktion ist eingeschaltet.
 - Grau: Funktion ist nicht verfügbar.
 - Gelber Balken: Funktion oder Wert weicht vom Standardwert ab.
 - Rot: Warnung.

Werte einstellen

Sie können Werte wie folgt einstellen:

- Schieberegler**

Wert mit dem Regler einstellen oder durch Antippen des kleinen Punktes auf den Standardwert zurücksetzen.
- Icons Plus und Minus**

- Multifunktionsknöpfe**

Der ausgefüllte Kreis im Icon zeigt, mit welchem Multifunktionsknopf der Wert eingestellt werden kann.

Geänderte Werte sind mit gelber Farbe gekennzeichnet. Sie können einen geänderten Wert durch Antippen des gelben Feldes auf den Standardwert zurücksetzen.

Auswahloptionen

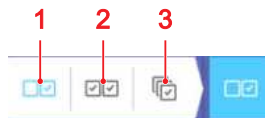
Mit der Funktion **Auswahloptionen** können Sie einstellen, ob Sie ein einzelnes Objekt, mehrere oder alle Objekte auswählen wollen.



- 1 Einfachauswahl 2 Mehrfachauswahl 3 Alle auswählen

Startseite

Hauptmenü ☰ ► Startseite 🏠

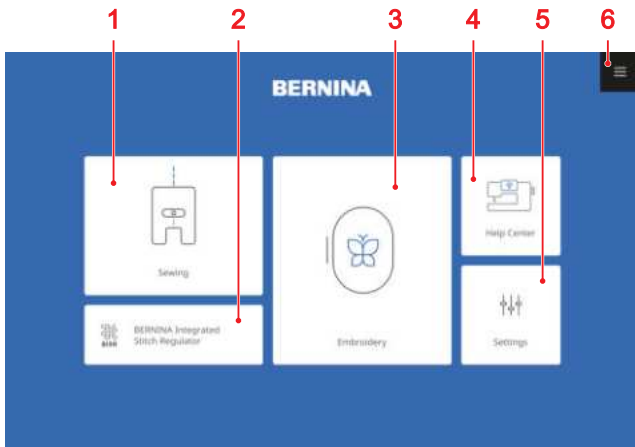

1 Nähen 2 Integrierter BERNINA Stichregulator 3 Sticken 4 Hilfe-Center 5 Einstellungen 6 Hauptmenü

Modi

Die Hauptmodi erlauben Ihnen schnellen Zugang zu den wichtigsten Funktionen Ihrer Maschine.

Nähen

Im Modus **Nähen** 🧵 finden Sie Funktionen, die Sie zum praktischen und kreativen Nähen benötigen. [► siehe Seite 50]

Integrierter BERNINA Stichregulator

Im Modus **Integrierter BERNINA Stichregulator** 🧵 können Sie mit der integrierten Stichregulierung nähen und quilten. [► siehe Seite 73]

Sticken

Im Modus **Sticken** 🧵 finden Sie Funktionen zum kreativen Maschinensticken und computerunterstützten Quilten. [► siehe Seite 80]

Hilfe-Center

Im Modus **Hilfe-Center** 📖 finden Sie häufig gesuchte Anleitungen und Informationen, die Bedienungsanleitung zur Maschine sowie einen Berater für verschiedene Näh-, Stick- und Quilttechniken. Wenn Sie mit einem WiFi-Netzwerk verbunden sind, können Sie die Inhalte auch auf einem externen Gerät, z. B. Smartphone oder Tablet, anzeigen. [► siehe Seite 24]

Einstellungen

Im Modus **Einstellungen** ⚙️ können Sie Funktionen zum Nähen und Sticken ändern, Wartungsarbeiten durchführen und die Firmware aktualisieren.

Hauptmenü

Im Hauptmenü finden Sie wichtige Funktionen und Shortcuts zu den verschiedenen Modi.

Startseite

Hauptmenü ☰ ► Startseite 🏠

Mit dem Menüeintrag **Startseite** 🏠 können Sie die Startseite aufrufen. [► siehe Seite 22]

Zurücksetzen

Hauptmenü ☰ ► Zurücksetzen CLR

Mit dem Menüeintrag **Zurücksetzen** CLR können Sie folgende Einstellungen auf die Grundwerte zurücksetzen:

Nähmodus

- Stichlänge und Stichbreite des gewählten Sticks
- Nadelposition
- Spiegelung
- Langstich
- Musterwiederholung
- Balance
- Richtungsnähen
- Jumbo-Stich
- Stichdichte
- Oberfadenspannung
- Programmierte Knopflochlänge
- Stopfprogramm-Einstellungen
- Taperingstiche
- Stichgenaues Rückwärtsnähen
- Stiche mit Stichzähler
- Nähfussauswahl

Stickmodus

- Musterposition
- Drehung
- Skalierung
- Spiegelung
- Stichdichte
- Nähfussauswahl
- Shape-Designer
- Anpassungen der Fadenfarben

Schnellhilfe

Hauptmenü ☰ ► Schnellhilfe 🗉

Mit dem Menüeintrag **Schnellhilfe** 🗉 können Sie ein beliebiges Bildelement antippen und erhalten eine Hilfe dazu. [► siehe Seite 24]

Sperren

Hauptmenü ☰ ► Sperren 🔒

Mit dem Menüeintrag **Sperren** 🔒 können Sie den Bildschirm und die Nähfunktionen sperren. Mit der Funktion **Nähfunktionen sperren** wird der Motor gesperrt und die Maschine kann nicht gestartet werden.

1. Zum Sperren des Bildschirms, Menüeintrag **Sperren** 🔒 antippen.
2. Zum Entsperren des Bildschirms, nach oben wischen und **Entsperren** 🔒 antippen.

Einstellungen

Hauptmenü ☰ ► Einstellungen ⚙️

Mit dem Menüeintrag **Einstellungen** ⚙️ können Sie die Einstellungen aufrufen. [► siehe Seite 44]

Nähen

Hauptmenü ☰ ► Nähen 🪡

Mit dem Menüeintrag **Nähen** 🪡 können Sie den Nähbildschirm aufrufen. [► siehe Seite 50]

Integrierter BERNINA Stichregulator

Hauptmenü ☰ ► Integrierter BERNINA Stichregulator 🪡

Mit dem Menüeintrag **Integrierter BERNINA Stichregulator** 🪡 können Sie den BISR-Modus aufrufen. [► siehe Seite 73]

Sticken

Hauptmenü ☰ ► Sticken 🪡

Mit dem Menüeintrag **Sticken** 🪡 können Sie den Stickenbildschirm aufrufen. [► siehe Seite 80]

Hilfe-Center

Hauptmenü ☰ ► Hilfe-Center 📖

Mit dem Menüeintrag **Hilfe-Center** 📖 können Sie das Hilfe-Center aufrufen. [► siehe Seite 24]

Dateiverwaltung



Im Dateimanager können Sie Ihre eigenen Stich- und Stickmuster in den Ordnern **Eigener Ordner** ♥️ und **USB-Stick** 📁 verwalten. Sie können Ordner erstellen, Dateien und Ordner verschieben, kopieren, umbenennen und löschen.

Datei oder Ordner umbenennen



1. Um die Verwaltungsoptionen sichtbar zu machen, in der Funktionsleiste das Icon **Vollbild** 🖼️ antippen.
2. Icon **Auswahl** 📁 antippen.
3. Gewünschtes Objekt antippen.
⇒ Das Objekt wird mit einem Haken markiert.
4. Menüpunkt **Optionen** ⋮ **Umbenennen** antippen.
5. Den Namen eingeben und bestätigen.

Dateien oder Ordner kopieren oder verschieben

1. Um die Verwaltungsoptionen sichtbar zu machen, in der Funktionsleiste das Icon **Vollbild** 🖼️ antippen.
2. Icon **Auswahl** 📁 antippen.
3. Gewünschte Objekte antippen.
⇒ Die Objekte werden mit einem Haken markiert.
4. Menüpunkt **Optionen** ⋮ ► **Kopieren** oder **Optionen** ⋮ ► **Ausschneiden** antippen.
5. Zum Zielordner navigieren.
6. Menüpunkt **Optionen** ⋮ ► **Einfügen** antippen.
⇒ Sobald der Vorgang beendet ist, wird eine Meldung angezeigt.

Dateien oder Ordner löschen

1. Um die Verwaltungsoptionen sichtbar zu machen, in der Funktionsleiste das Icon **Vollbild** 🖼️ antippen.

2. Icon **Auswahl**  antippen.
3. Gewünschte Objekte antippen.
⇒ Die Objekte werden mit einem Haken markiert.
4. Menüpunkt **Optionen**  ► **Löschen** antippen.
5. Abfrage bestätigen.

2.4 Hilfe und Beratung

Schnellhilfe

Hauptmenü  ► Schnellhilfe 



Mit der Funktion **Schnellhilfe**  können Sie zu vielen Bildelementen, wie Icons, Schaltflächen oder ganzen Bildschirmbereichen, eine kurze Hilfe aufrufen.

1. Menüeintrag **Schnellhilfe**  antippen.
2. Bildelement, für das eine Hilfe benötigt wird, antippen.
⇒ Die Schnellhilfe für das Bildelement wird angezeigt.
⇒ Wenn es weiterführende Informationen zu dem Bildelement in der Bedienungsanleitung gibt, wird ein Link angezeigt, der das Hilfe-Center aufruft.

Hilfe-Center

Schnellstart

Hauptmenü  ► Hilfe-Center  ► Schnellstart 

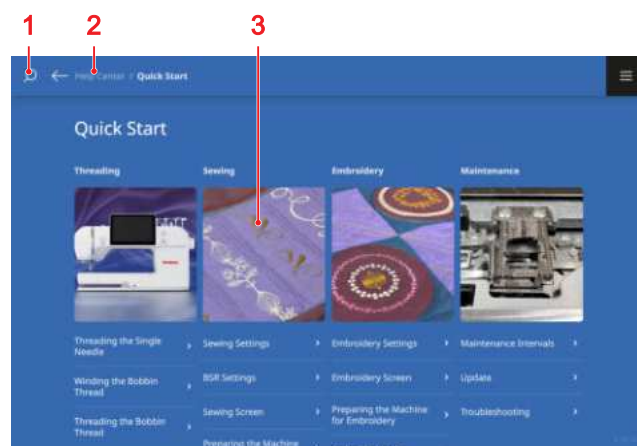

1 Suche 2 Navigationsleiste 3 Themenauswahl

Mit der Funktion **Schnellstart** ⚡ können Sie auf häufig gesuchte Anleitungen und Informationen zugreifen.

Bedienungsanleitung

Hauptmenü ☰ ▶ Hilfe-Center 📖 ▶ Bedienungsanleitung 📖

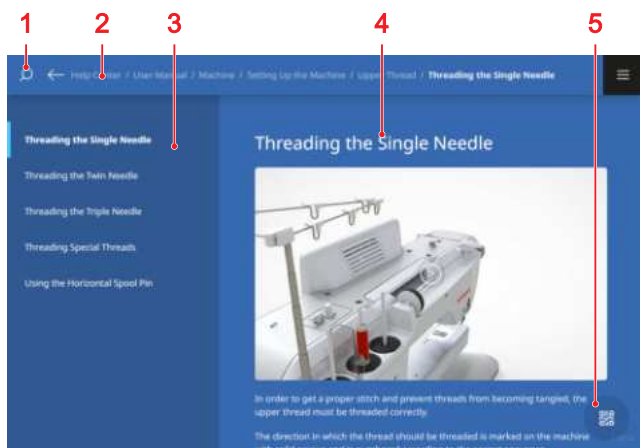

- 1 Suche
- 2 Navigationsleiste
- 3 Inhaltsverzeichnis
- 4 Inhaltsbereich
- 5 QR-Code

Mit der Funktion **Bedienungsanleitung** 📖 können Sie auf die Inhalte der Bedienungsanleitung Ihrer Maschine zugreifen.

Wenn sich Ihr Tablet im gleichen WiFi-Netzwerk wie ihre Maschine befindet, können Sie die Inhalte auf dem Tablet anzeigen, indem Sie das Icon **QR-Code** antippen und den angezeigten QR-Code scannen.

Mit der Funktion **Berater** 🗨️ können Sie für verschiedene Näh-, Stick und Quilttechniken Empfehlungen zur Vorbereitung und Einstellung der Maschine sowie entsprechende Tutorials erhalten. Einstellungen mit einem weissen Kreis, können über das Icon **Einstellungen übernehmen** ✓ automatisch übernommen werden.

Wenn sich Ihr Tablet im gleichen WiFi-Netzwerk wie ihre Maschine befindet, können Sie die Inhalte auf dem Tablet anzeigen, indem Sie das Icon **QR-Code** antippen und den angezeigten QR-Code scannen.

Berater

Hauptmenü ☰ ▶ Hilfe-Center 📖 ▶ Berater 🗨️

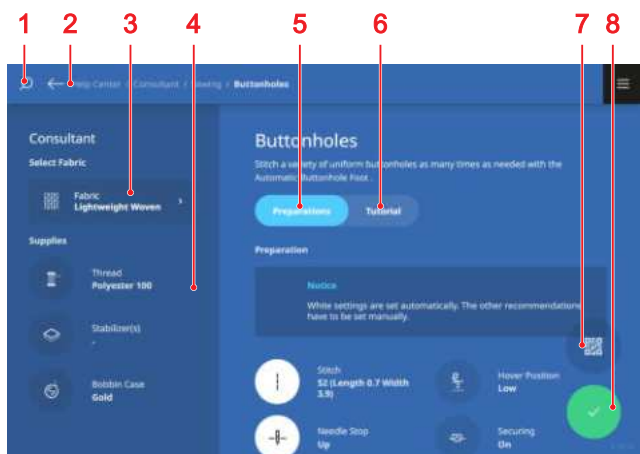

- 1 Suche
- 2 Navigationsleiste
- 3 Stoffauswahl
- 4 Materialien
- 5 Vorbereitungen
- 6 Tutorial
- 7 QR-Code
- 8 Einstellungen übernehmen

3.1 Vor dem ersten Gebrauch der Maschine

TIPP

BERNINA empfiehlt vor dem ersten Gebrauch der Maschine oder nach längerem Stillstand, den Greifer zu ölen. [► siehe Seite 101]

Das Ölen des Greifers sorgt für einen gleichmässigen und leisen Betrieb der Maschine.

Batterieschutzfolie entfernen

In Ihre BERNINA 990 ist eine Batterie eingesetzt, die sicherstellt, dass die Uhr weiterläuft, auch wenn die Maschine ausgeschaltet und vom Stromnetz getrennt ist. Bevor die Batterie verwendet werden kann, muss die Schutzfolie entfernt werden.

1. Maschine vorsichtig auf die Rückseite ablegen.
2. Batterieschutzfolie aus dem Batteriefach herausziehen.

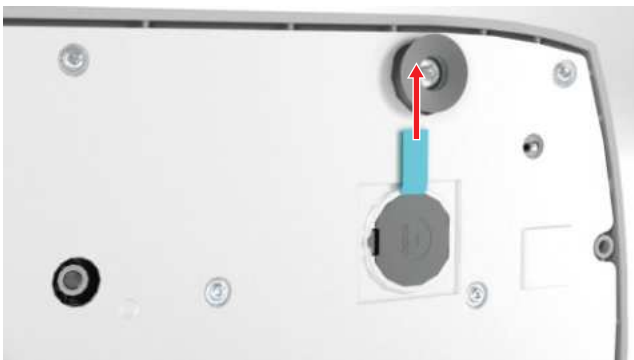

3. Maschine aufstellen.

3.2 Arbeitsplatz

Ein stabiler Tisch mit sicherem Stand ist eine gute Voraussetzung für optimale Nähresultate. Ergonomie am Nähtisch ist wichtig, um die Muskulatur und Gelenke des Rückens, der Schulter, der Arme und Hände zu schonen. Die Empfehlung für eine optimale Ergonomie beinhaltet, die Tischhöhe und Körperhaltung aufeinander abzustimmen. Ein längeres Verweilen in der selben Position gilt es zu vermeiden.

Die Maschine kann auch im Stehen bedient werden.

Richtige Sitzposition

Mit angewinkelten Armen (90°) können, bei einer bequemen Sitzposition, die Fingerspitzen die Stichplatte berühren.

3.3 Maschine anschliessen und einschalten

1. Den Gerätestecker des Netzkabels in die Maschine einstecken.



2. Den Netzstecker des Netzkabels in die Steckdose einstecken.
3. Maschine mit dem Hauptschalter einschalten.

3.4 Maschine zum Nähen vorbereiten

Für ihr Nähprojekt müssen Sie die Maschine entsprechend vorbereiten und einstellen.

Voraussetzung:

- Die Maschine ist eingeschaltet.
- Die Näheinstellungen sind vorgenommen. [► siehe Seite 45]
- Der Fussanlasser ist angeschlossen. [► siehe Seite 27]

1. Bei Bedarf den Anschlagbetisch montieren. [► siehe Seite 28]
2. Den Kniehebel montieren. [► siehe Seite 30]
3. Wenn das Stickmodul angeschlossen ist, und nicht entfernt werden soll, den Stickrahmen in die Nähposition verschieben. [► siehe Seite 44]
4. Den Stickrahmen entfernen. [► siehe Seite 43]
5. Über das Hauptmenü oder die Startseite, den Nähmodus wählen. [► siehe Seite 22]
 - ⇒ Der Nähbildschirm wird aufgerufen. [► siehe Seite 50]
6. Geeignete Stichplatte einsetzen. [► siehe Seite 30]
7. Geeignete Nähnaedel einsetzen. [► siehe Seite 33]
8. Geeigneten Nähfuss montieren und auswählen. [► siehe Seite 41]
9. Stichmuster vorbereiten und bearbeiten. [► siehe Seite 62]

10. Geeigneten Unterfaden einfädeln. [▶ siehe Seite 40]
11. Geeigneten Oberfaden einfädeln. [▶ siehe Seite 35]

TIPP

Für spezielle Nähtechniken und Stoffe werden Ihnen im Berater ein Nähfuss, die Stichplatte und Nadeln sowie Materialien und Näheinstellungen empfohlen. [▶ siehe Seite 25]

3.5 Maschine zum Sticken vorbereiten

Für ihr Stickprojekt müssen Sie die Maschine entsprechend vorbereiten und einstellen.

Voraussetzung:

- Die Maschine ist eingeschaltet.
 - Die Stickeinstellungen sind vorgenommen. [▶ siehe Seite 48]
1. Über das Hauptmenü oder die Startseite, den Stickmodus wählen. [▶ siehe Seite 22]
 - ⇒ Der Stickbildschirm wird aufgerufen. [▶ siehe Seite 80]
 2. Den Kniehebel entfernen.
 3. Geradstichplatte einsetzen. [▶ siehe Seite 30]
 4. Geeignete Sticknadel einsetzen. [▶ siehe Seite 33]
 5. Geeigneten Stickfuss montieren und auswählen. [▶ siehe Seite 41]
 6. Stickmodul montieren. [▶ siehe Seite 43]
 7. Geeigneten Stickrahmen montieren. [▶ siehe Seite 43]
 8. Stickmuster vorbereiten und bearbeiten. [▶ siehe Seite 84]
 9. Geeigneten Unterfaden einfädeln. Für eine höhere Unterfadenspannung, Spulenkapsel mit hoher Fadenspannung verwenden. [▶ siehe Seite 40]
 10. Geeigneten Oberfaden einfädeln. [▶ siehe Seite 35]

TIPP

Für spezielle Sticktechniken und Stoffe werden Ihnen im Berater ein Nähfuss, die Stichplatte und Nadeln sowie Materialien und Stickeinstellungen empfohlen. [▶ siehe Seite 25]

3.6 Fussanlasser

Sie können den Fussanlasser vorne mit dem Fussballen und hinten mit der Ferse bedienen. Mit dem Ballendruck können Sie die Maschine starten und stoppen und je nach Kraft, die Sie auf den Fussanlasser ausüben, die Geschwindigkeit regeln. Mit dem Fersendruck können Sie die Nadel hochstellen oder senken oder weitere Funktionen ausführen. Die Funktionen können Sie in den Näheinstellungen einstellen. [▶ siehe Seite 47]

Fussanlasser anschliessen

1. Das Kabel des Fussanlassers auf die gewünschte Länge ausrollen.
2. Den Stecker des Kabels in den Fussanlasseranschluss der Maschine einstecken.



3. Den Fussanlasser in einer zum Nähen bequemen Position auf dem Fussboden platzieren.
4. Wenn das Kabel zu lang ist, Überlänge aufrollen.

3.7 Zubehör verstauen

In der Zubehörbox können Sie Ihr Zubehör übersichtlich geordnet verstauen.

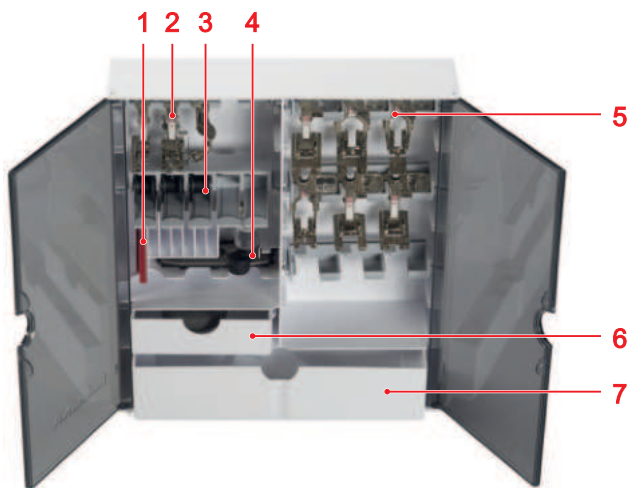

1 Halter für Nadelsets 2 Halter für Nähfüsse ohne Linse 3 Spulenhalter mit Federtaste 4 Fach für Knopf-
lochschlittenfuss #3A 5 Halter für Nähfüsse mit Linse
6 Schublade, klein 7 Schublade, gross

1. Standfüsse ausklappen und Zubehörbox aufstellen.
2. Türen öffnen.

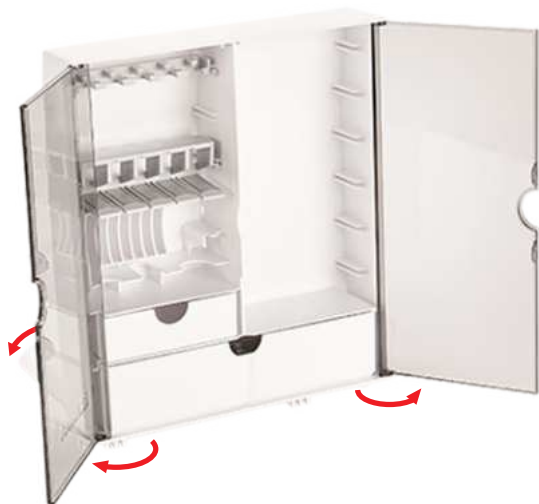

3. Die Halter nach Bedarf in die Rillen in der Zubehörbox einsetzen.

ACHTUNG

Falsches Einsortieren der Spule

Zerkratzte oder verschmutzte Sensorflächen der Spulen können Fehlfunktionen des Unterfadenwächters verursachen.

- Spulen immer mit der silbernen Sensorfläche nach rechts in den Spulenhalter einlegen.

4. Zubehör in die passenden Halter und Fächer einsetzen.
5. Um eine Spule herauszunehmen, Federtaste nach unten drücken.
6. Kleinteile in den Schubladen aufbewahren.

3.8 Anschlagetisch

Mit dem Anschlagetisch können Sie den Nähbereich vergrößern. So können Sie Ihr Nähprojekt besser auflegen und optimal führen. Das Sichtfenster ermöglicht Ihnen eine bessere Sicht auf den Greiferbereich beim Wechseln der Spule, ohne dass der Tisch entfernt werden muss. Das in cm und Inch aufgedruckte Lineal hilft Ihnen beim Ausrichten und Abmessen verschiedener Projekte. Der Nullpunkt des Lineals befindet sich auf Höhe der mittleren Nadelposition.

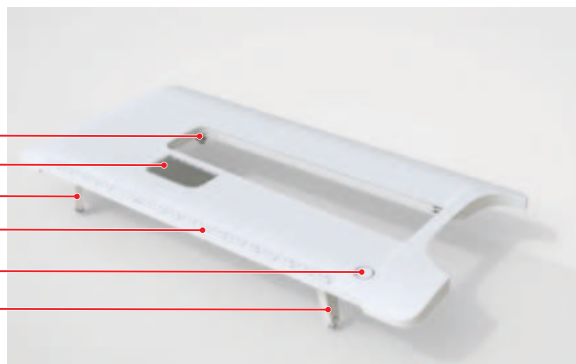

1 Stellfuß mit Stellschraube 2 Sichtfenster 3 Lineal
4 Entriegelungstaste

Anschlagetisch verwenden

1. Nadel hochstellen.
2. Nähfuß hochstellen.
3. Stellfüsse des Anschlagetisches ausklappen. Dabei sicherstellen, dass die Stellschrauben noch nicht zu weit herausgedreht sind.

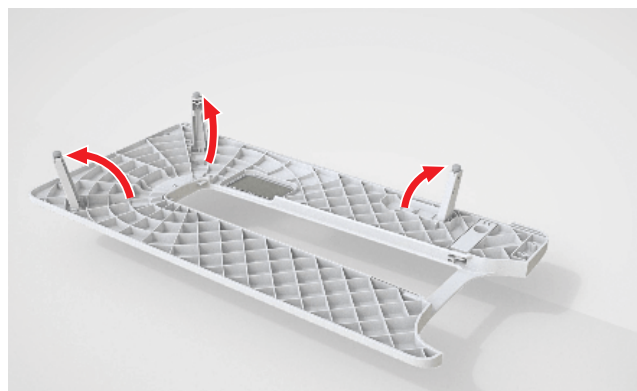

3 Einrichten der Maschine

4. Anschlagetisch unter dem Nähfuß und der Nadel von links nach rechts über den Freiarm schieben, bis er einrastet.

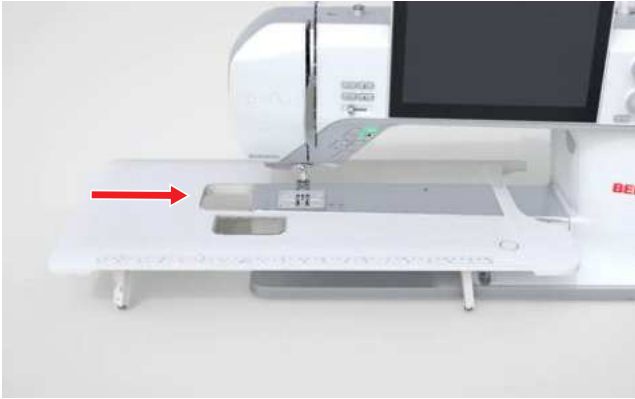

5. Sicherstellen, dass die Stellfüsse ganz ausgeklappt sind.
6. Um die Höhe des Anschlagetisches anzupassen, Stellschrauben an den Füßen drehen. Dabei darauf achten, dass der Anschlagetisch eben ist und nicht über den Freiarm angehoben, sondern nur unterstützt wird.



7. Um den Anschlagetisch zu entfernen, Entriegelungstaste nach unten drücken und den Anschlagetisch unter dem Nähfuß und der Nadel nach links wegziehen.



8. Stellfüsse einklappen.

Kantenanschlag verwenden

Mit dem Kantenanschlag für den Anschlagetisch können Sie gleichmässig breite Kanten und Säume nähen.



1 Entriegelungstaste

Voraussetzung:

- Anschlagetisch ist montiert.
1. Um den Kantenanschlag zu montieren, Entriegelungstaste drücken und den Kantenanschlag von vorne nach hinten am Anschlagetisch einklinken.
 2. Um die Kantenbreite festzulegen, Entriegelungstaste drücken und den Kantenanschlag nach rechts oder links in die gewünschte Position verschieben.
 3. Um den Kantenanschlag zu entfernen, Entriegelungstaste drücken und den Kantenanschlag nach vorne wegziehen.

3.9 Kniehebel

Mit dem Kniehebel können Sie den Nähfuß temporär anheben, z. B. um das Nähprojekt zu verschieben, ohne die Hände vom Nähprojekt zu nehmen.

Wenn der Nähfuß hochgestellt ist, können Sie den Nähfuß mit dem Kniehebel absenken.



Wenn Sie mit dem Kniehebel arbeiten, nutzen Sie folgende Vorteile:

- Beim Anheben des Nähfusses mit dem Kniehebel wird zugleich der Transporteur abgesenkt und die Fadenspannung gelöst, sodass Sie das Nähprojekt leicht verschieben oder entfernen können.
- Beim Absenken des Nähfusses mit dem Kniehebel wird der Transporteur angehoben und ggf. die Fadenspannung aktiviert, sodass Sie einfach weiternähen können.

Kniehebel verwenden

Kniehebel montieren

1. Den Kniehebel bis zum Anschlag in den Kniehebelanschluss stecken.
2. Sitzhöhe so einstellen, dass der Kniehebel bequem mit dem Knie bedient werden kann.

TIPP

Die seitliche Position des Kniehebels kann bei Bedarf in einem BERNINA Fachgeschäft angepasst werden.

Nähfuss anheben

1. Den Kniehebel mit dem Knie nach rechts schieben und halten.
 - ⇒ Der Nähfuss wird angehoben und der Transporteur versenkt.
2. Um den Nähfuss abzusenken, den Kniehebel langsam loslassen.
 - ⇒ Der Nähfuss wird abgesenkt und der Transporteur angehoben.

Nähfuss absenken

- ▶ Wenn der Nähfuss hochgestellt ist, den Kniehebel ganz nach rechts schieben und langsam loslassen.
 - ⇒ Der Nähfuss wird abgesenkt, der Transporteur angehoben und die Fadenspannung aktiviert.

3.10 Stichplatte

Die mitgelieferte 9-mm-Stichplatte eignet sich für die meisten Näharbeiten. Für spezifische Anwendungen, z. B. PunchWork, können Sie spezielle Stichplatten verwenden. Die speziellen Stichplatten sind mit einem Farbcode gekennzeichnet.

- Ohne Farbcode: 9-mm-Stichplatte
- Orange: Gerad- und CutWork-Stichplatte
- Gelb: PunchWork-Stichplatte
- Blau/Violett: 5,5-mm-BISR-Stichplatte

Auf jeder Stichplatte sind vertikale Linien eingraviert, die Sie als Lineal nutzen können, um den Stoff gerade zu führen. An den diagonalen Linien können Sie den Stoff genau im 45°-Winkel ausrichten. Die horizontalen Linien können Sie nutzen, um den Stoff im angegebenen Abstand zur Nadel anzulegen.

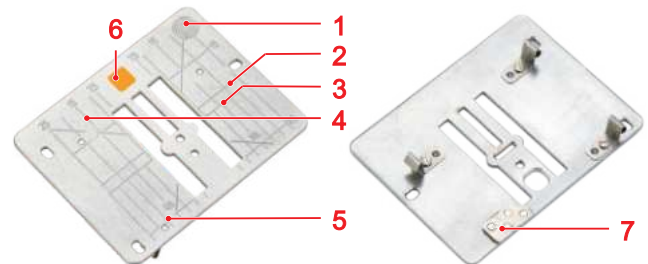

- 1 Druckpunkt zum Auslösen 2 Stoffansatz 3 Nadelposition 4 Lineal in cm 5 Lineal in Inch 6 Farbcode 7 Sensor

Stichplatte wechseln

Voraussetzung:

- Nadel und Nähfuss sind angehoben.

 1. Bildschirm und Nähfunktionen sperren.
 2. Nadel und Nähfuss entfernen.
 3. Stichplatte am Druckpunkt hinten rechts nach unten drücken, bis die Stichplatte abkippt.



4. Stichplatte entfernen.

3 Einrichten der Maschine

5. Öffnungen der neuen Stichplatte über den entsprechenden Führungsstiften platzieren und Stichplatte nach unten drücken, bis sie einrastet.



6. Nähfunktionen und Bildschirm entsperren.
- ⇒ Die Maschine erkennt die neue Stichplatte und zeigt sie in der Statusleiste an.
 - ⇒ Die Maschine prüft die Kompatibilität der Stichplatte mit der montierten Nadel und dem ausgewählten Stich. Wenn der Stich mit der montierten Stichplatte nicht genäht werden kann, wird der Stich in der Stichvorschau rot dargestellt und die Maschine startet nicht.

3.11 Nadel

Verwenden Sie für Ihre Maschine nur Nadeln des 130/705-Systems. Wählen Sie die Stärke der Nadel passend zum gewählten Stoff aus, feine Nadeln für feine Stoffe, feste Nadeln für schwere Stoffe.

- Nadelstärken 70, 75: leichte Stoffe
- Nadelstärken 80, 90: mittlere Stoffe
- Nadelstärken 100, 110 und 120: schwere Stoffe

Es gibt unterschiedliche Nadeltypen für unterschiedliche Nähprojekte. Nadeltyp und Nadelstärke erkennen Sie an der Nadelbezeichnung, z. B. **130/705 H-S/70**:

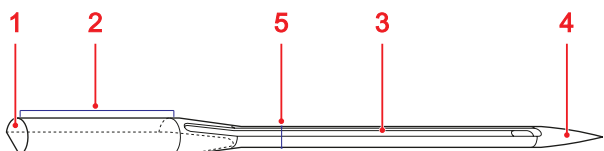

1 705 = Flachkolben **2 130** = Schaftlänge **3 H** = Hohlkehle **4 S** = Spitzenform **5 70** = Nadelstärke

Ausführlichere Informationen zu Nadeln und deren Einsatzbereichen finden Sie in der BERNINA Nadelbrochure.

Nadeln nutzen sich im Laufe der Zeit ab. Wechseln Sie die Nadel regelmässig, denn nur mit einer einwandfreien Spitze entsteht ein sauberer Stich.

Nadel-Faden-Verhältnis



Das Nadel-Faden-Verhältnis ist richtig, wenn sich der Faden beim Nähen genau in die lange Rille und durch das Nadelöhr führen lässt.

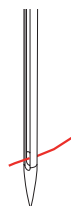



Wenn der Faden zu dünn für die Nadel ist, wird der Spielraum in der langen Rille und im Nadelöhr zu gross. Der Faden kann reissen und es können Fehlstiche entstehen.







Wenn der Faden zu dick für die Nadel ist, lässt er sich nur schwer durch das Nadelöhr führen und scheuert an den Kanten der langen Rille. Der Faden kann reissen und sich verklemmen.

Übersicht Nadeln

Nadel	Verwendungszweck
Universal-Nadel 130/705 H 60/8 – 120/19  <input checked="" type="checkbox"/> Mit leicht verrundeter Spitze.	Für Webwaren (leicht, mittel, schwer), Strickwaren, Leder, Vinyl, Jeans/Denim. Für Natur- und Synthetikstoffe. Zum Nähen allgemein, Knöpfe annähen und Knopflöcher, Reissverschlüsse, Säume und Absteppen, dekorativen Nähen, Sticken, Patchworken, Quilten.
Stretch-Nadel 130/705 H-S 75/11 – 90/14  <input type="checkbox"/> Mit mittlerer Kugelspitze.	Für Strickwaren (Jersey-, Trikot-, Strick- und Stretchstoffe). Zum Nähen allgemein, Knöpfe annähen und Knopflöcher, Reissverschlüsse, Säume und Absteppen, dekorativen Nähen, Sticken.

Nadel	Verwendungszweck
Jersey-/Stick-Nadel 130/705 H SUK 80/12  Mit mittlerer Kugelspitze.	Für Webwaren (leicht, mittel, schwer), Strickwaren, Kunststoff. Zum Nähen allgemein, Knöpfe annähen und Knopflöcher, Reissverschlüsse, Säume und Absteppen, dekorativen Nähen, Sticken.
Jeans-Nadel 130/705 H-J 80/12 – 110/18  Mit schlanker, scharfer Spitze.	Für Webwaren (leicht, mittel, schwer), Leder, Jeans/Denim. Zum Nähen allgemein, Knöpfe annähen und Knopflöcher, Reissverschlüsse, Säume und Absteppen, dekorativen Nähen, Sticken, Patchworken.
Leder-Nadel 130/705 H LR 90/14, 100/16  Mit Schneidspitze.	Für Leder, Kunstleder oder ähnliche Materialien. Für Reissverschlüsse, Säume und Absteppen, schwierig gleitende Materialien.
Microtex-Nadel 130/705 H-M 60/8 – 110/18  Mit besonders schlanker, spitzer Spitze.	Für Webwaren (leicht, mittel, schwer), Kunststoff, schwer gleitende Materialien wie Seide, Microfasergewebe, Vinyl, beschichtete Materialien. Zum Nähen allgemein, Knöpfe annähen und Knopflöcher, Reissverschlüsse, Säume und Absteppen, dekorativen Nähen. Für besonders gerade Stiche beim Absteppen von Kanten.
Quilt-Nadel 130/705 H-Q 75/11 – 90/14  Mit besonders schlanker, leicht verrundeter Spitze.	Für Webwaren (leicht, mittel, schwer). Für dekoratives Nähen, Patchworken, Quilten. Für Stepp-/Abstepparbeiten, z. B. Quilten und Patchwork.

Nadel	Verwendungszweck
Stick-Nadel 130/705 H-E 75/11 – 90/14  Mit kleiner Kugelspitze, breitem Nadelöhr und breiter Fadenrinne.	Für Webwaren (leicht, mittel, schwer), Strickwaren. Für dickere Fäden. Zum Nähen allgemein, Knöpfe annähen und Knopflöcher, Reissverschlüsse, Säume und Absteppen, dekorativen Nähen, Sticken.
Feine-Materialien-Nadel 130/705 H SES 70/10 – 90/14  Mit kleiner Kugelspitze.	Für feine, empfindliche Materialien, z. B. Samt. Zum Nähen allgemein, Knöpfe annähen und Knopflöcher, Reissverschlüsse, Säume und Absteppen, dekorativen Nähen, Sticken, Patchworken, Quilten.
Metafil-Nadel 130/705 H META-FIL 80/12  Mit mittlerer Kugelspitze und 2 mm langem Nadelöhr.	Für Webwaren (leicht, mittel, schwer), Strickwaren. Zum Verarbeiten von Spezial- und Effektfäden, besonders für Metallfäden. Zum Sticken mit Metallfäden. Zum Säumen und Absteppen, dekorativen Nähen und Sticken.
Nachstick-Nadel 130/705 H-N 80/12 – 100/16  Mit mittlerer Kugelspitze und 2 mm langem Nadelöhr.	Für Webwaren (leicht, mittel, schwer). Zum Säumen und Absteppen, dekorativen Nähen, Sticken. Für Zier- und Abstepparbeiten mit mehreren Nähfäden und zum Nachsticken.
Filz-Nadel PUNCH  Mit kleinen Widerhaken.	Für Webwaren (leicht, mittel, schwer), Jeans/Denim. Zum Einfilzen von diversen Garnen und Fäden in Basistoffe.

Nadel	Verwendungszweck
-------	------------------

Hohlsaum-Nadel
 130/705 H WING
 100/16, 120/20



☒
 Mit flügelartig verbreiteter Nadelklinge.

Für Webwaren (leicht, mittel, schwer).
 Für besondere Effekte beim dekorativen Nähen und Sticken mit Hohlsaum.

Universal-Zwillingsnadel
 130/705 H ZWI
 70-100



☒
 Nadelabstand: 1,0/
 1,6/ 2,0/ 2,5/ 3,0/
 4,0/ 6,0/ 8,0

Für Sichtsäume in elastischen Stoffen, Biesen, dekoratives Nähen.

Stretch-Zwillingsnadel
 130/705 H-S ZWI
 75



☒
 Nadelabstand: 2,5/
 4,0

Für Sichtsäume in elastischen Stoffen, Biesen, dekoratives Nähen.

Hohlsaum-Zwillingsnadel
 130/705 H ZWIHO
 100



☒
 Nadelabstand: 2,5

Für spezielle Effekte der Hohlsaumstickerei.

Universal-Drillingsnadel
 130/705 H DRI
 80



☒
 Nadelabstand: 3,0

Für Sichtsäume in elastischen Stoffen, dekoratives Nähen.

Nadel wechseln

1. Nadel hochstellen.
2. Bildschirm und Nähfunktionen sperren.
3. Schraube an der Nadel mit dem grauen Torx-Schraubendreher lösen und Nadel nach unten wegziehen.



4. Neue Nadel mit der flachen Seite nach hinten bis zum Anschlag in den Nadelhalter schieben und festhalten.
5. Schraube an der Nadel festziehen.
6. Nähfunktionen und Bildschirm entsperren.
7. Statusicon **Stichplatte und Nadel** antippen und im Bereich **Nadelübersicht** die montierte Nadel auswählen. [▶ siehe Seite 33]

Stichplatte und Nadel

Nähen ▶ Stichplatte und Nadel

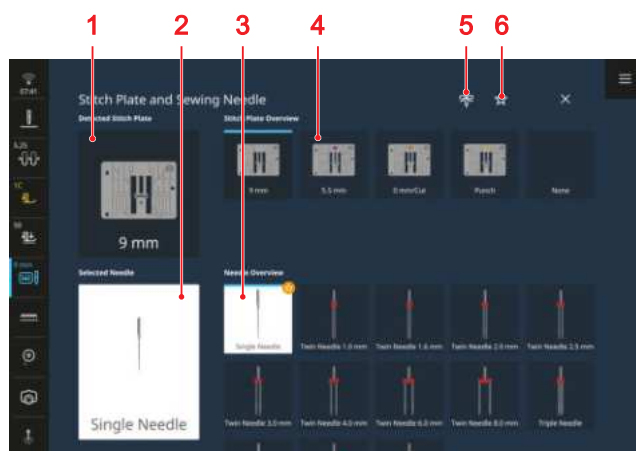

1. Erkannte Stichplatte
2. Gewählte Nadel
3. Nadelübersicht
4. Stichplattenübersicht
5. Nadelnotiz
6. Filter Empfehlung

Die montierte Stichplatte wird von der Maschine automatisch erkannt und in der Statusleiste und im Bereich **Erkannte Stichplatte** angezeigt.

3 Einrichten der Maschine

In den Bereichen **Stichplattenübersicht** und **Nadelübersicht** werden die mit der Maschine kompatiblen Stichplatten und Nadeln angezeigt.

Empfohlene Stichplatten und Nadeln sind mit dem Symbol **Empfehlung** ☆ gekennzeichnet.

Damit die Maschine die Kompatibilität von Stich, Nähfuß, Nadel und Stichplatte prüfen kann, müssen Sie die montierte Nadel im Bereich **Nadelübersicht** auswählen. Die gewählte Nadel wird im Bereich **Gewählte Nadel** und in der Statusleiste angezeigt. Wenn die gewählte Nadel nicht mit der Stichplatte oder dem Nähfuß verwendet werden kann, wird ein Fehler angezeigt.

Empfehlung

Mit der Funktion **Empfehlung** ☆ können Sie die Übersicht nach empfohlenen Stichplatten und Nadeln filtern.

Nadelnotiz

Mit der Funktion **Nadelnotiz** ✂ können Sie den Nadeltyp und die Nadelstärke der montierten Nadel notieren. Falls Sie vergessen haben, welche Nadel montiert ist, können Sie jederzeit nachschauen.

Nadelposition

Sie können die Position der Nadel auf folgende Arten einstellen:

- Taste **Nadelposition oben/unten** ⬆/⬇ : Nadel heben oder senken.
- Tasten **Nadelposition links/rechts** ⬅/➡ : Nadel um je 5 Positionen nach links oder rechts der Mitte verschieben.
- Statusicon **Nadelstopp** ⏸ : Nadelposition oben oder unten beim Stoppen der Maschine im Nähmodus einstellen.

3.12 Ausziehbare Fadenführung montieren

Zum Nähen und Sticken empfiehlt BERNINA, die vertikalen Garnrollenhalter in Verbindung mit der ausziehbaren Fadenführung zu verwenden. Die ausziehbare Fadenführung sorgt für einen sauberen Abzug des Fadens von den Garnrollen.

1. Fadenführung in die dafür vorgesehene Öffnung einsetzen und nach unten drücken, bis die Fadenführung fest sitzt.



2. Fadenführung umklappen und in die Rille einrasten. Die Fadenführung so ausrichten, dass die hinteren Ösen genau über den vertikalen Garnrollenhaltern liegen.



3. Fadenführung bis zum Anschlag nach oben ziehen. Dabei die Stange leicht drehen, damit die Arretierungsnocken einrasten.



3.13 Oberfaden

Der Faden muss in Qualität, Stärke und Material zum gewählten Stoff passen. Um optimale Nähergebnisse zu erzielen, empfiehlt BERNINA den Kauf von qualitativ hochwertigen Fäden.

- Baumwollfäden eignen sich besonders zum Nähen von dekorativen Projekten aus Baumwollstoff, wie z. B. Patchworkdecken. Da Baumwollfäden nicht besonders reissfest sind, können sie auch für Heftnähte und Nähte verwendet werden, die wieder aufgetrennt werden. Allerdings sollten sie nicht für Nähte verwendet werden, die besonders strapazierbar sein müssen.
- Mercerisierte Baumwollfäden erhalten einen leichten Glanz und verändern ihre Eigenschaften beim Waschen nicht.
- Polyesterfäden zeichnen sich durch hohe Reißfestigkeit aus und sind besonders lichtecht. Polyesterfäden sind elastischer als Baumwollfäden und empfehlen sich dort, wo eine starke und dehbare Naht erforderlich ist.
- Rayon-/Viscosefäden zeichnen sich durch einen hohen Glanz aus. Rayon-/Viscosefäden eignen sich vor allem für Zierstiche und geben diesen einen schöneren Effekt.

Einzelnadel einfädeln

Für eine saubere Naht, und um Fadensalat zu vermeiden, müssen Sie den Oberfaden korrekt einfädeln.

Der Fadenlauf zum Einfädeln ist auf der Maschine mit durchgezogenen Pfeilen aufgezeichnet und entsprechend der Schrittreihenfolge nummeriert.

Voraussetzung:

- Die ausziehbare Fadenführung ist montiert. [▶ siehe Seite 34]
 - Je ein Schaumstoffteller ist auf den vertikalen Garnrollenhaltern aufgesteckt.
1. Nähfuß hochstellen, damit die Fadenspannscheiben geöffnet sind und der Faden leicht dazwischen gleiten kann.
 2. Nadel hochstellen, damit der Faden leicht in den Fadengeber eingelegt werden kann.
 3. Bildschirm und Nähfunktionen sperren.
 4. Garnrolle auf den mittleren vertikalen Garnrollenhalter aufsetzen.

5. Faden nach oben und von rechts nach links durch die zwei senkrecht darüber liegenden Fadenösen der Fadenführung ziehen.



6. Faden von rechts nach links durch die Fadenöse führen.



7. Faden mit der rechten Hand festhalten und mit der linken Hand straff unter der Fadenführung hindurch zur Vorderseite der Maschine ziehen.



3 Einrichten der Maschine

8. Faden rechts an der Fadenspannungsscheibe vorbei nach unten führen.



9. Faden unten um die Fadengeberabdeckung herum nach oben führen.



10. Faden durch den Fadengeber ziehen und nach unten führen. Dabei sicherstellen, dass der Faden unter die linke Seitenblende geführt wird.

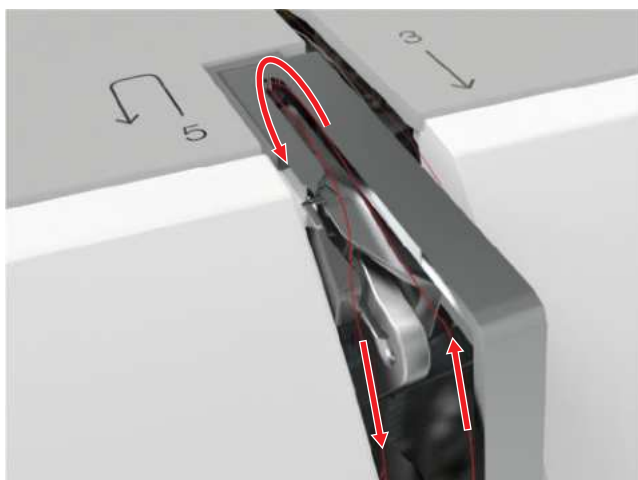

11. Faden von rechts nach links hinter die 2 Fadenführungen im Nadelbereich führen.



ACHTUNG

Beschädigung des automatischen Nadeleinfädlers oder der Nadel

Dünne Nadeln können bei Verwendung des automatischen Nadeleinfädlers brechen.

Der Einfädelhaken des automatischen Nadeleinfädlers kann beschädigt werden.

- ▶ Den automatischen Nadeleinfädler nur mit Nadeln der Stärke 70 und höher verwenden.
- ▶ Nadeln der Stärke 60 immer von Hand einfädeln.

12. Faden durch die Fadenklemme am automatischen Nadeleinfädler führen und am Fadenschneider von hinten nach vorn abschneiden.



13. Nähfunktionen und Bildschirm entsperren.

14. Taste **Automatischer Nadeleinfädler**  drücken.
⇒ Der Faden wird in die Nadel eingefädelt.

Hinweise zum automatischen Nadeleinfädler

- Der automatische Nadeleinfädler eignet sich nur zum Einfädeln einer Einzelnadel. Fädeln Sie Zwillings- und Dreifachnadeln immer von Hand ein.
- Der automatische Nadeleinfädler eignet sich für Nadeln ab Stärke 70. Fädeln Sie dünnere Nadeln von Hand ein.
- Der automatische Nadeleinfädler ist mit den folgenden Nähfüßen nicht kompatibel. Wenn Sie einen dieser Nähfüße verwenden, fädeln Sie die Nadel von Hand ein.
 - Punch Tool #45
 - Obertransportfuss #50
 - Rollfuss #55
 - Verstellbarer Rulerfuss #72
 - Bandenfasser #85
 - Kräusler #86
 - Fuss zu Nähschneider #90

Zwillingsnadel einfädeln

Zum Einfädeln einer Zwillingsnadel fädeln Sie beide Fäden nacheinander gemäss der Anleitung für die Einzelnadel ein. Dabei mit der linken Nadel beginnen. [► siehe Seite 35]

Beachten Sie folgende Abweichungen:

Voraussetzung:

- Je ein Schaumstoffteller ist auf den vertikalen Garnrollenhaltern aufgesteckt.
1. Garnrolle für die linke Nadel auf den linken Garnrollenhalter und die Garnrolle für die rechte Nadel auf den mittleren Garnrollenhalter aufsetzen.
 2. Beide Oberfäden wie beim Einfädeln der Einzelnadel bis zur Fadenspannungsscheibe führen.
 3. An der Fadenspannungsscheibe den Faden für die linke Nadel auf der linken Seite und den Faden für die rechte Nadel auf der rechten Seite der Fadenspannungsscheibe nach unten führen.



4. Die Fäden wie beim Einfädeln der Einzelnadel bis zur Nadel führen.
5. Beide Nadeln von Hand einfädeln.

Drillingsnadel einfädeln

Zum Einfädeln einer Drillingsnadel fädeln Sie die 3 Fäden nacheinander gemäss der Anleitung für die Einzelnadel ein. Dabei mit der linken Nadel beginnen.

[► siehe Seite 35]

Beachten Sie folgende Abweichungen:

Voraussetzung:

- Je ein Schaumstoffteller ist auf den vertikalen Garnrollenhaltern aufgesteckt.
1. Garnrolle für die linke Nadel auf den linken Garnrollenhalter, die Garnrolle für die mittlere Nadel auf den mittleren Garnrollenhalter und die Garnrolle für die rechte Nadel auf den rechten Garnrollenhalter aufsetzen.
 2. Die Fäden wie beim Einfädeln der Einzelnadel bis zur Fadenspannungsscheibe führen.
 3. An der Fadenspannungsscheibe die Fäden für die linke und mittlere Nadel auf der linken Seite und den Faden für die rechte Nadel auf der rechten Seite der Fadenspannungsscheibe nach unten führen.



4. Die Fäden wie beim Einfädeln der Einzelnadel bis zur Nadel führen.
5. Alle Nadeln von Hand einfädeln.

Spezialfäden einfädeln

Spezialfäden wie lose gewirnte Fäden und Metallic-Fäden können schwieriger einzufädeln sein. Die Nähfadengleiteinheit und das spezielle Silikonfluid verhindern das Anreissen oder Brechen der empfindlichen Fäden und erleichtern so die Handhabung der Spezialfäden.

1. Nähfadengleiteinheit in die dafür vorgesehene Öffnung montieren und Filzflächen mit wenig Silikonfluid anfeuchten.
2. Faden durch die Filzflächen der Nähfadengleiteinheit führen.



3. Faden wie beim Einfädeln der Einzelnadel bis zur Nadel führen. [▶ siehe Seite 35]
4. Nadel von Hand einfädeln.

Horizontalen Garnrollenhalter verwenden

Am horizontalen Garnrollenhalter sorgen ein Schaumstoffteller und eine Fadenablaufscheibe für ein gleichmässiges Abfließen des Fadens. Der Schaumstoffteller verhindert, dass sich die Garnrolle zu schnell dreht. Die Fadenablaufscheibe sorgt dafür, dass die Garnrolle fixiert wird und der Faden von der Garnrolle abgezogen wird, ohne sich zu verheddern. Fadenablaufscheiben sind in unterschiedlichen Grössen verfügbar.

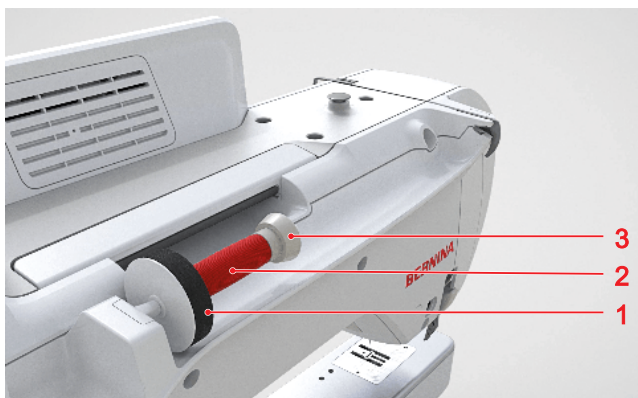

- 1 Schaumstoffteller 2 Garnrolle 3 Fadenablaufscheibe

1. Einen Schaumstoffteller auf den Garnrollenhalter stecken.
2. Garnrolle auf den Garnrollenhalter stecken.
3. Eine zum Durchmesser der Garnrolle passende Fadenablaufscheibe auswählen und auf den Garnrollenhalter stecken. Die Garnrolle soll sich nicht drehen. Der Faden soll gleichmässig abgezogen werden.
4. Bei glatten Fäden ein Spulennetz über die Garnrolle ziehen.

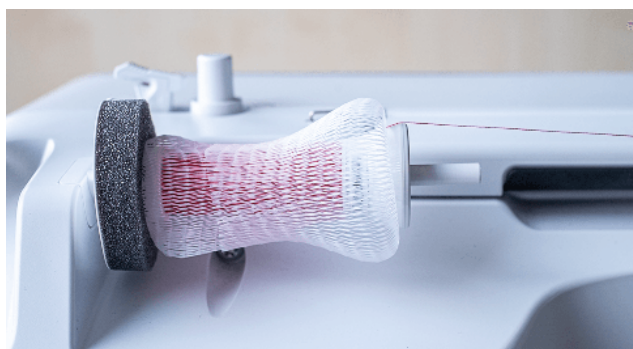

5. Faden direkt zur hinteren Fadenführung führen und weiter einfädeln. [▶ siehe Seite 35]



3.14 Unterfaden

Für allgemeine Näharbeiten wird empfohlen für den Oberfaden und den Unterfaden den gleichen Faden zu verwenden. Wenn Sie den Berater verwenden, werden Ihnen für die verschiedenen Anwendungen entsprechende Fäden empfohlen.

Unterfaden aufspulen

Der Fadenlauf zum Spulen des Unterfadens ist auf der Maschine mit gestrichelten Linien aufgezeichnet und nummeriert.

3 Einrichten der Maschine

1. Leere Spule so auf die Spuleinheit aufsetzen, dass die silbernen Sensorflächen nach unten gerichtet sind.

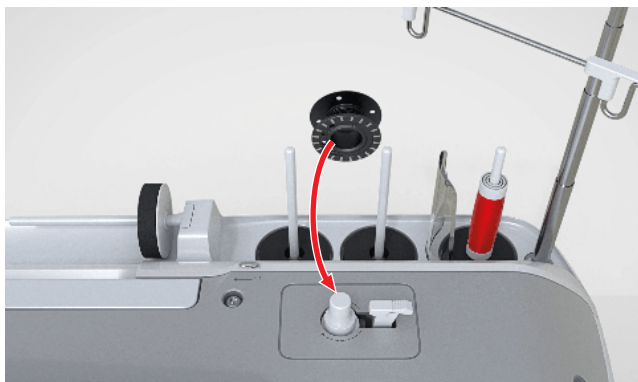

2. Garnrolle auf den rechten vertikalen Garnrollenhalter setzen.
3. Faden nach oben ziehen und von hinten nach vorn in die 2 darüber liegenden Ösen der Fadenführung einlegen.

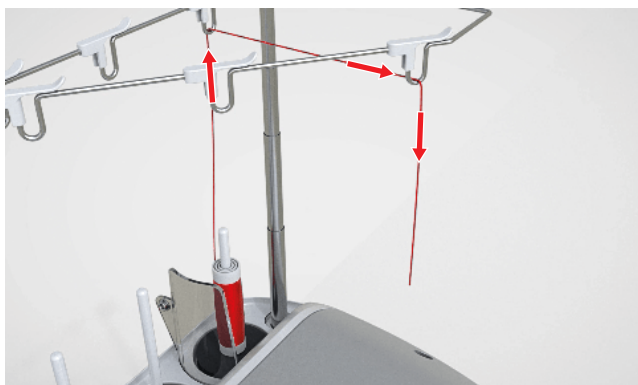

4. Faden von rechts nach links durch die Fadenöse führen.

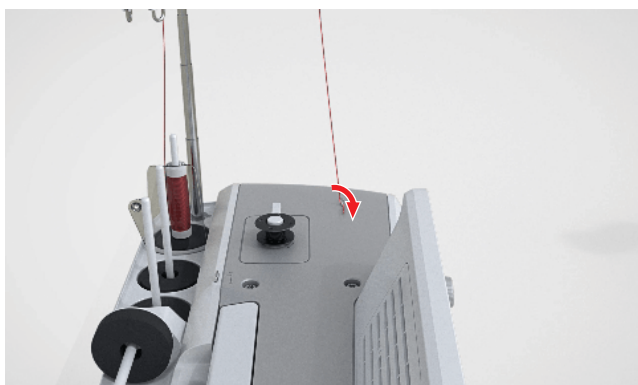

5. Faden in Pfeilrichtung um die Spulervorspannung führen.

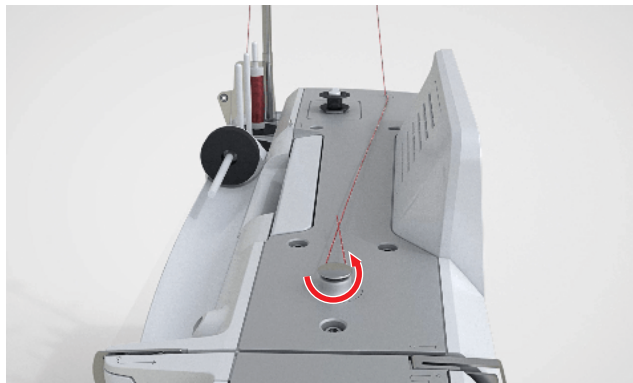

6. Faden in Pfeilrichtung 2 – 3x um die Spule wickeln und mit dem Fadenschneider am Einschalthebel abschneiden.

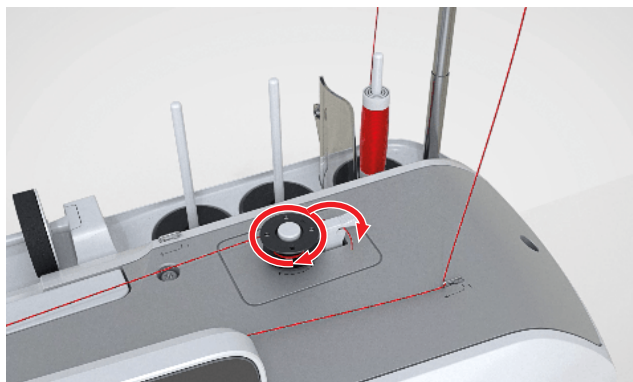

7. Den Einschalthebel gegen die Spule drücken.

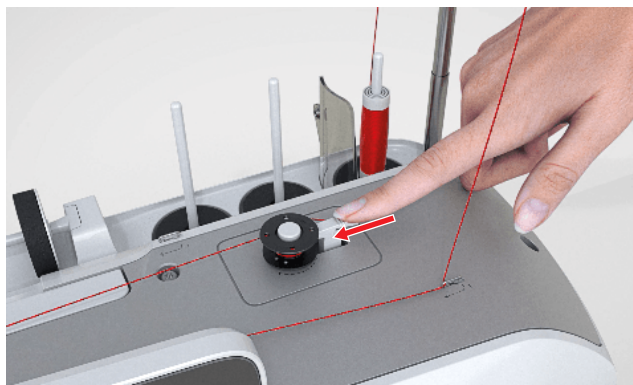

- ⇒ Wenn die Maschine zu spulen beginnt, kann die Geschwindigkeit auf dem Bildschirm eingestellt werden.
- ⇒ In der Statusleiste wird der Spulvorgang angezeigt.
- ⇒ Wenn die Spule gefüllt ist, stoppt der Spulvorgang automatisch.

8. Um den Spulvorgang vorzeitig zu unterbrechen, Einschalthebel nach rechts drücken.
9. Spule abnehmen und den Faden mit dem Fadenschneider abschneiden.

Unterfaden einfädeln

1. Nadel hochstellen.
2. Nähfuß hochstellen.
3. Bildschirm und Nähfunktionen sperren.
4. Den Greiferdeckel öffnen.
5. Auslöseklinke an der Spulenkapsel rechts drücken und Spulenkapsel entfernen.



6. Spule aus der Spulenkapsel entfernen.
7. Neue Spule so einsetzen, dass die silbernen Sensorflächen in der Spulenkapsel liegen.



8. Faden von links durch den Schlitz führen.



9. Faden unter der Feder und unter den zwei Fadenführungen durchziehen.



10. Zum Einsetzen der Spulenkapsel, die Spulenkapsel so halten, dass der Draht der Fadenführung nach oben zeigt.

11. Spulenkapsel einsetzen. Auf die linke Seite der Spulenkapsel drücken, bis die Spulenkapsel einrastet.



12. Faden über den Fadenschneider ziehen und abschneiden.



13. Den Greiferdeckel schliessen.

3.15 Nähfuß

Nähfuß hochstellen/senken

Der Nähfuß wird beim Nähstart automatisch gesenkt.

- ▶ Taste **Nähfuß oben/unten**  drücken.
 - ⇒ Je nach Ausgangsposition wird der Nähfuß hochgestellt oder in die eingestellte Schwebeposition gesenkt.

TIPP

Wenn der Nähfuß hochgestellt ist, können Sie den Nähfuß auch mit dem Kniehebel absenken.

Nähfuß wechseln

1. Nadel hochstellen.
2. Nähfuß hochstellen.
3. Bildschirm und Nähfunktionen sperren.
4. Den Befestigungshebel nach oben drücken und den Nähfuß seitlich nach unten wegziehen.

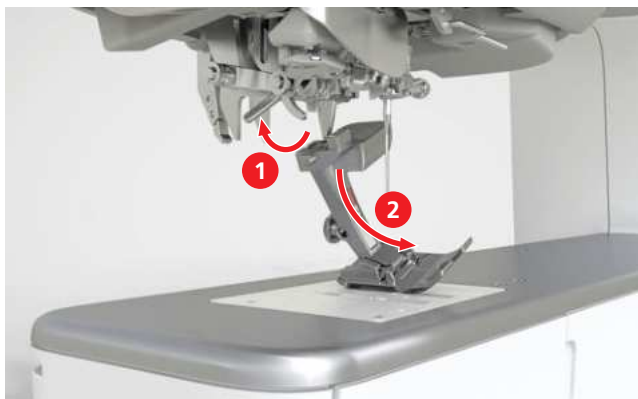

5. Neuen Nähfuß von unten in die Halterung einführen und den Befestigungshebel nach unten drücken.
6. Nähfunktionen und Bildschirm entsperren.
7. Statusicon **Nähfuß**  antippen und im Bereich **Nähfußübersicht** den montieren Nähfuß auswählen. [▶ siehe Seite 41]

BERNINA Stichregulator (BSR) montieren

Voraussetzung:

- Bildschirm und Nähfunktionen sind gesperrt.

1. BSR-Nähfuß montieren.

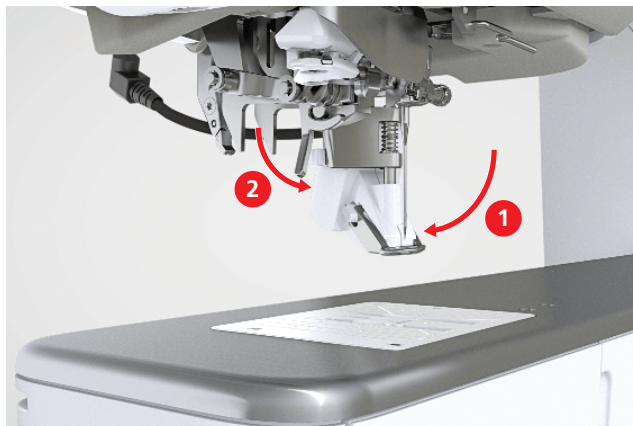

2. Das Kabel des Nähfußes in den BSR-Anschluss einstecken.

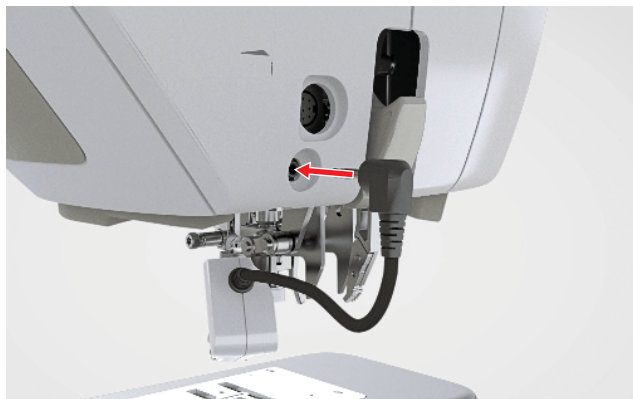

3. Nähfunktionen und Bildschirm entsperren.
 - ⇒ Die Funktion **BSR-Modus** ist eingeschaltet und die BSR-Einstellungen werden angezeigt.

Nähfussauswahl

Nähen  ▶ Nähfuß 

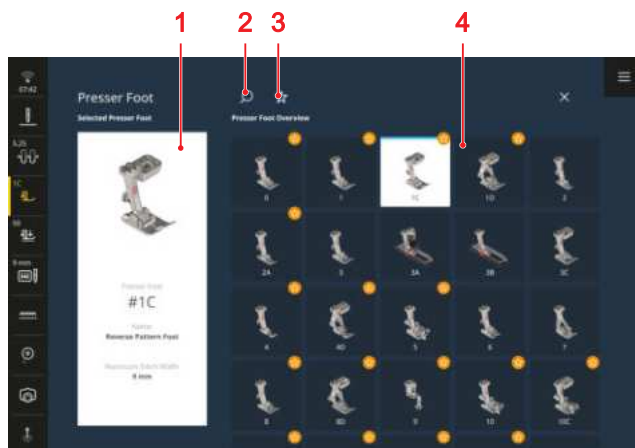

- 1 Gewählter Nähfuß
- 2 Suche
- 3 Empfehlung
- 4 Nähfußübersicht

Der für das gewählte Stich- oder Stickmuster empfohlene Nähfuß wird in der Statusleiste angezeigt.

Im Bereich **Nähfußübersicht** werden die mit der Maschine kompatiblen Nähfüsse angezeigt.

Empfohlene Nähfüsse sind mit dem Symbol **Empfehlung** ☆ gekennzeichnet.

Damit die Maschine die Kompatibilität von Stich, Nähfuß, Nadel und Stichplatte prüfen kann, müssen Sie den montierten Nähfuß im Bereich **Nähfußübersicht** auswählen. Der gewählte Nähfuß wird im Bereich **Gewählter Nähfuß** und in der Statusleiste angezeigt.

Wenn das Stich- oder Stickmuster mit dem gewählten Nähfuß nicht kompatibel ist, kann dies zu Kollisionen führen – ein Fehler wird angezeigt, der Stich in der Stichvorschau wird rot dargestellt und die Maschine startet nicht.

Suche

Mit der Funktion **Suche** 🔍 können Sie den montierten Nähfuß über die Nähfußnummer suchen.

Empfehlung

Mit der Funktion **Empfehlung** ☆ können Sie die Übersicht nach empfohlenen Nähfüssen filtern.

Nähfußdruck

Nähen 🧵 ▶ **Nähfußdruck** ⚙️

Der Nähfußdruck hat eine Standardeinstellung für die Arbeit mit mittleren Stoffen. Dicke Stoffe lassen sich bei geringerem Nähfußdruck einfacher unter dem Nähfuß bewegen. Bei dünnen Stoffen verhindert ein erhöhter Nähfußdruck, dass der Stoff zu leicht verrutscht.

Mithilfe einer Nähprobe können Sie vor dem Start prüfen, wie der Stoff transportiert wird. Wenn der Stoff nur mit Widerstand transportiert wird, können Sie Nähfußdruck verringern. Wenn der Stoff unter dem Nähfuß leicht verrutscht, können Sie den Nähfußdruck erhöhen.

Empfehlungen zur Einstellung des Nähfußdrucks für verschiedene Stoffarten und Nähtechniken finden Sie im Berater im Hilfe-Center. ▶ siehe Seite 25]

Im Nähmodus können Sie den Transporteur über das Icon **Transporteur** 🚚 in der Statusleiste manuell absenken und anheben. Im Stick-, BISR- und BSR-Modus ist der Transporteur automatisch abgesenkt.

Obertransport

Der BERNINA Dual Transport transportiert den Stoff von oben. Das sorgt für einen gleichmässigeren Transport bei vielen Anwendungen.

- Nähen von Säumen und Reissverschlüssen
- Umgang mit schwierigen Stoffen wie Samt und Satin
- Passende Musterwiederholungen, Streifen und Karos
- Strickwaren und Fleece
- Patchwork: genaues Zusammenfügen, Quilten und Einfassen

Hinweis: Der BERNINA Dual Transport kann nur mit Nähfüssen mit der Bezeichnung «D» verwendet werden.

BERNINA Dual Transport ein- und ausschalten

BERNINA Dual Transport einschalten

1. Nähfuß hochstellen.
2. Nähfuß mit Buchstaben «D» montieren.
3. Oberen Transporteur nach unten drücken, bis er einrastet.



3.16 Stofftransport

Transporteur

Der Transporteur bewegt den Stoff unter dem Nähfuß. Für Anwendungen, bei denen der Stoff frei geführt werden soll, kann der Transporteur abgesenkt werden.

BERNINA Dual Transport ausschalten

1. Nähfuss hochstellen.
2. Oberen Transporteur nach unten ziehen und nach hinten oben gleiten lassen.

**3.17 Stickmodul****Stickmodul anschliessen und entfernen****Stickmodul anschliessen**

Voraussetzung:

- Die Arbeitsfläche ist gross und tragfähig genug für die Maschine und das Stickmodul.
- Es ist genügend Platz, damit sich der Stickarm ungehindert bewegen kann.

1. Stickmodul auf der linken Seite anheben.
2. Stickmodul von links nach rechts vorsichtig in den Stickmodulanschluss der Maschine schieben und absenken.

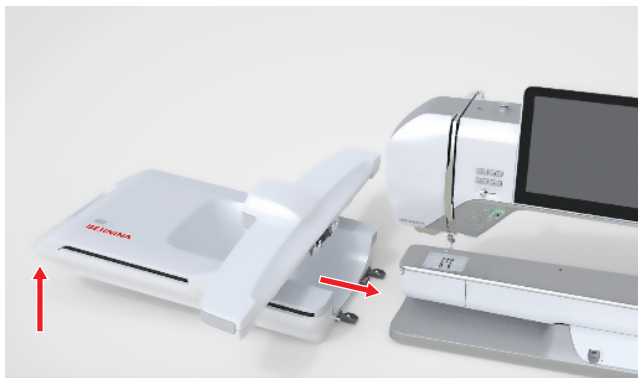
**ACHTUNG****Anheben oder Verschieben der Maschine mit angeschlossenem Stickmodul**

Beschädigung an Stickmodulanschluss und Maschine.

- ▶ Vor dem Anheben oder Verschieben der Maschine, das Stickmodul entfernen.

Stickmodul entfernen

- ▶ Stickmodul auf der linken Seite anheben und vorsichtig nach links wegziehen.

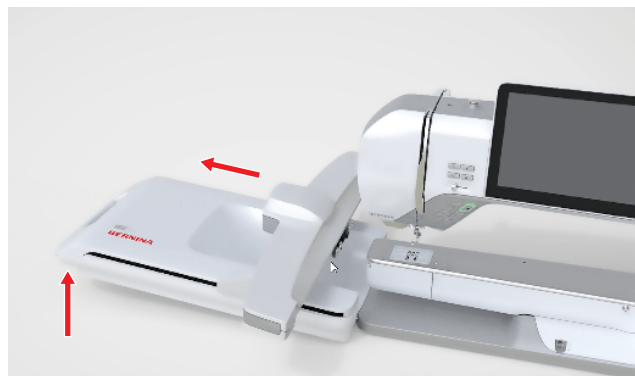
**Stickrahmen vorbereiten**

Bereiten Sie den Stickrahmen gemäss der Anleitung des Stickrahmens für das Stickgen vor. Die Anleitungen für Stickrahmen können Sie auf www.bernina.com herunterladen.

Stickrahmen montieren und entfernen**Stickrahmen montieren**

1 Drucktasten 2 Stickrahmen

1. Nadel hochstellen.
2. Nähfuss hochstellen.
3. Den Stickrahmen mit der rechten Stoffseite nach oben und der Rahmenkupplung nach links halten.
4. Den Stickrahmen unter dem Nähfuss positionieren.
5. Drucktasten der Stickrahmenkupplung gegeneinander drücken.
6. Den Stickrahmen über die Kupplung am Stickarm stellen.
7. Den Stickrahmen nach unten drücken, bis er einrastet.
8. Drucktasten loslassen.

9. Den Stickrahmen an der Maschine auswählen.
[▶ siehe Seite 44]
10. Vor dem ersten Gebrauch des Stickrahmens oder wenn Nadelposition und Stickrahmenmitte nicht übereinstimmen, den Stickrahmen an der Maschine justieren. [▶ siehe Seite 48]

Stickrahmen entfernen

1. Drucktasten an der Stickrahmenkupplung gegeneinander drücken.
2. Den Stickrahmen herausheben.

Stickrahmenübersicht

Stickten  ▶ Stickrahmen 



1 Gewählter Stickrahmen 2 Stickrahmenverschiebung 3 Stickrahmenauswahl



Gewählter Stickrahmen

Der montierte Stickrahmen wird von der Maschine automatisch erkannt und in der Statusleiste und im Bereich **Gewählter Stickrahmen** auf dunklem Hintergrund angezeigt.

Wenn noch kein Stickrahmen montiert ist, wird im Bereich **Stickrahmenauswahl** ein Stickrahmen passend zur Größe des Stickmusters vorausgewählt. Der ausgewählte Stickrahmen wird auf hellem Hintergrund angezeigt.

Stickrahmenverschiebung

Im Bereich **Stickrahmenverschiebung** können Sie den montierten Stickrahmen an bestimmte Positionen verschieben.

- **Zentriert**  : Zum einfacheren Einfädeln der Nadel.
- **Nähposition**  : Zum Nähen, ohne das Stickmodul entfernen zu müssen. Wenn ein Stickrahmen montiert ist, werden Sie aufgefordert, den Stickrahmen zu entfernen.
- **Hinten**  : Für einen einfachen Zugang zum Greifbereich.

Stickrahmenauswahl

Im Bereich **Stickrahmenauswahl** werden alle mit der Maschine kompatiblen Stickrahmen angezeigt. Zum Vorbereiten des Stickmusters, können Sie einen passenden Stickrahmen auswählen, bevor Sie den Stickrahmen montieren.

3.18 Grundeinstellungen

Begrüßungstext

Einstellungen  ▶ Persönliches  ▶ Begrüßungstext

Mit der Einstellung **Begrüßungstext** können Sie einen Text eingeben, der beim Einschalten der Maschine angezeigt wird.

Hintergrundfarbe

Einstellungen  ▶ Persönliches  ▶ Hintergrundfarbe

Mit der Einstellung **Hintergrundfarbe** können Sie ein Farbschema für ihren Bildschirm auswählen. Hintergrund, Icons und Menü passen sich dem Farbschema an.

Sprache

Einstellungen  ▶ Persönliches  ▶ Sprache

Mit der Einstellung **Sprache** können Sie die Sprache der Bedienoberfläche einstellen.

Händlerdaten

Einstellungen  ▶ Persönliches  ▶ Händlerdaten

Mit der Einstellung **Händlerdaten** können Sie die Adresse Ihres BERNINA Händlers eingeben, damit Sie bei Bedarf jederzeit nachschauen können.

Maschinename

Einstellungen  ▶ Maschine  ▶ Informationen
▶ Identifikation ▶ Maschinename

Mit der Einstellung **Maschinename** können Sie den Namen eingeben, unter dem die Maschine in einem WiFi-Netzwerk angezeigt wird.

Datennutzung

Einstellungen  ► Maschine  ► Informationen
► Datennutzung

Mit der Einstellung **Datennutzung** können Sie der Nutzung von anonymisierten Nutzungsdaten durch BERNINA zur Produktverbesserung zustimmen oder widersprechen.

Überwachungsfunktionen

Einstellungen  ► Maschine  ► Überwachungsfunktionen

Die Maschine besitzt Überwachungssensoren, die warnen, wenn der Ober- oder Unterfaden gerissen oder ausgegangen ist. Mit der Einstellung **Überwachungsfunktionen** können Sie den Ober- und Unterfadendwächer ein- oder ausschalten.

Signaltöne

Einstellungen  ► Maschine  ► Signaltöne

Mit der Einstellung **Signaltöne** können Sie die Signaltöne generell ein- und ausschalten sowie deren Lautstärke einstellen. Wenn Signaltöne generell eingeschaltet sind, können Sie für unterschiedliche Funktionen wie **Stichwahl** , **Funktionen und Icons**  und **Stichregulierung**  verschiedene Signaltöne auswählen und das akustische Signal einzeln ein- und ausschalten.



Bildschirmhelligkeit

Einstellungen  ► Maschine  ► Bildschirm und Nählicht ► Bildschirm

Mit der Einstellung **Bildschirmhelligkeit** können Sie die Helligkeit des Bildschirms einstellen.

Nählicht

Einstellungen  ► Maschine  ► Bildschirm und Nählicht ► Nählicht

Mit den Einstellungen **Freiarm**  und **Nadelbereich**  können Sie das Nählicht über dem Freiarm und dem Nadelbereich unabhängig voneinander ein- und ausschalten sowie die Helligkeit der Nählichter einstellen.

Datum und Uhrzeit



Einstellungen  ► Maschine  ► Datum, Uhrzeit und Erinnerung

Mit der Einstellung **Datum und Uhrzeit** können Sie das Zeitformat auswählen sowie Datum und Zeit manuell oder automatisch einstellen.

Erinnerung

Einstellungen  ► Maschine  ► Datum, Uhrzeit und Erinnerung

Mit der Einstellung **Erinnerung**  können Sie eine Erinnerung einschalten und folgende Informationen einstellen:

- **Erinnerungszeit** 
- **Signaltöne** 
- **Erinnerungsmeldung** 

WiFi-Verbindung

Einstellungen  ► Maschine  ► WiFi-Verbindung

Sie können die Maschine mit einem WiFi-Netzwerk verbinden. So können Sie Stickmuster von der BERNINA Sticksoftware auf die Maschine übertragen, den Ablauf des Stickens auf der BERNINA Stitchout App verfolgen oder Inhalte aus dem Hilfe-Center auf einem Tablet anzeigen.

Mit der Einstellung **WiFi-Verbindung** können Sie die WiFi-Verbindung einschalten und ausschalten. Die Maschine zeigt an, mit welchem Netzwerk sie verbunden ist.

In der Liste **Verfügbare Netzwerke** werden alle verfügbaren Netzwerke angezeigt. Sie können die Maschine mit jedem verfügbaren Netzwerk verbinden. Bei geschützten Netzwerken müssen Sie sich mit einem Passwort anmelden.

Wenn Sie die WiFi-Verbindung einmal eingerichtet haben, können Sie die WiFi-Verbindung in der Statusleiste einschalten und ausschalten.

3.19 Näheinstellungen

Oberfadenspannung

Einstellungen  ► Nähen  ► Oberfadenspannung

Die Oberfadenspannung wird im BERNINA Werk optimal eingestellt. Dafür werden als Ober- und Unterfaden Mettler Metrosene-/Seralonfäden der Stärke 100/2 eingesetzt.

Wenn Sie andere Nähfäden verwenden, können Abweichungen bei der Oberfadenspannung entstehen. Sie können die Standardeinstellung in den Näheinstellungen ändern. Diese Einstellung gilt für alle Stiche und bleibt erhalten, wenn die Maschine ausgeschaltet wird. Je höher die Oberfadenspannung eingestellt ist, desto stärker wird der Oberfaden gespannt und der Unterfaden wird stärker in den Stoff gezogen. Je niedriger die Oberfadenspannung eingestellt ist, desto weniger wird der Oberfaden gespannt und der Unterfaden wird weniger in den Stoff gezogen.

TIPP

Wenn die Nähprobe zeigt, dass die Oberfadenspannung für ein Stichmuster nicht optimal ist, können Sie die Oberfadenspannung für das gewählte Stichmuster über das Icon **Oberfadenspannung**  in der Statusleiste ändern.

Nähgeschwindigkeit

Einstellungen  ► Nähen  ► **Nähgeschwindigkeit**

Die Nähgeschwindigkeit wird in Stichen pro Minute angegeben. Die maximale Nähgeschwindigkeit beträgt 1200 Stiche pro Minute.

Mit der Einstellung **Nähgeschwindigkeit** können Sie die maximale Nähgeschwindigkeit begrenzen. Diese Einstellung bleibt erhalten, wenn die Maschine ausgeschaltet wird.

Vernähstiche

Einstellungen  ► Nähen  ► **Vernähstiche**

Mit der Funktion **Vernähstiche** können Sie einstellen, ob zu Nähbeginn automatisch Vernähstiche genäht werden sollen.

Nähfuss-Schwebeposition

Einstellungen  ► Nähen  ► **Nähfuss-Schwebeposition**

Mit der Einstellung **Nähfuss-Schwebeposition** können Sie einstellen, wie hoch der Nähfuss angehoben wird, wenn die Maschine mit der Nadelposition unten anhält. Folgende Optionen stehen zur Auswahl:

- **Tief:** Nähfuss bleibt gesenkt.
- **Mittel:** Nähfuss wird auf mittlere Höhe angehoben.
- **Hoch:** Nähfuss wird angehoben.

Funktionstasten

Einstellungen  ► Nähen  ► **Funktionstasten**

Mit der Einstellung **Funktionstasten** können Sie für folgende Tasten zusätzliche Funktionen programmieren:

- **Musterende**
- **Vernähen**
- **Nähfuss Oben/Unten**
- **Fadenschneider**
- **Rückwärtsnähen**

Musterende



Einstellungen  ► Nähen  ► **Funktionstasten** ► **Musterende**

Mit der Einstellung **Musterende** können Sie einstellen, welche Funktionen beim Betätigen der Taste **Musterende** ... ausgeführt werden. Folgende Funktionen stehen zur Auswahl:

Vernähen

Mit der Funktion **Vernähen**  können Sie das Nähen von Vernähstichen ein- und ausschalten.

Vernähstiche

Wenn die Funktion **Vernähen**  eingeschaltet ist, können Sie mit der Einstellung **Vernähstiche**  einstellen, wie Vernähstiche genäht werden. Folgende Funktionen stehen zur Auswahl:

- **Vernähstiche an Ort:** Vernähstiche werden auf der Stelle genäht.
- **Fortlaufende Stiche:** Kurze Vernähstiche werden hintereinander genäht.

Fortlaufende Stiche



Wenn Sie die Einstellung **Fortlaufende Stiche**  ausgewählt haben, können Sie die Anzahl Vernähstiche einstellen.

Ober- und Unterfaden abschneiden

Mit der Funktion **Ober- und Unterfaden abschneiden**  können Sie den Fadenschnitt ein- und ausschalten.

Nähfuss heben

Mit der Funktion **Nähfuss heben**  können Sie das Anheben des Nähfusses ein- und ausschalten.

Sie können die Funktionen **Vernähen** , **Ober- und Unterfaden abschneiden**  und **Nähfuss heben**  miteinander kombinieren.

Vernähen

Einstellungen  ► Nähen  ► **Funktionstasten** ► **Vernähen**

Mit der Einstellung **Vernähen** können Sie einstellen, welche Funktion beim Betätigen der Taste **Vernähen**  ausgeführt werden. Folgende Funktionen stehen zur Auswahl:

- **Vernähstiche an Ort:** Vernähstiche werden auf der Stelle genäht.
- **Fortlaufende Stiche:** Kurze Vernähstiche werden hintereinander genäht.

Wenn Sie die Einstellung **Fortlaufende Stiche**  ausgewählt haben, können Sie die Anzahl Vernähstiche einstellen.

Nähfuss Oben/Unten

Einstellungen   ► Nähen  ► Funktionstasten
► Nähfuss Oben/Unten

Mit der Einstellung **Nähfuss Oben/Unten** können Sie einstellen, auf welche Höhe der Nähfuss beim Betätigen der Taste **Nähfuss oben/unten**  gehoben wird. Je nach Stoffdicke können Sie den Nähfuss zwischen 0 – 7 mm anheben.

Fadenschneider

Einstellungen   ► Nähen  ► Funktionstasten
► Fadenschneider

Mit der Einstellung **Fadenschneider** können Sie einstellen, ob beim Betätigen der Taste **Fadenschneider**  Vernähstiche genäht werden. Folgende Funktionen stehen zur Auswahl:

Vernähen

Mit der Funktion **Vernähen**  können Sie das Nähen von Vernähstichen ein- und ausschalten.

Vernähstiche

Wenn die Funktion **Vernähen**  eingeschaltet ist, können Sie mit der Einstellung **Vernähstiche**  einstellen, wie Vernähstiche genäht werden. Folgende Funktionen stehen zur Auswahl:

- **Vernähstiche an Ort:** Vernähstiche werden auf der Stelle genäht.
- **Fortlaufende Stiche:** Kurze Vernähstiche werden hintereinander genäht.

Fortlaufende Stiche

Wenn Sie die Einstellung **Fortlaufende Stiche**  ausgewählt haben, können Sie die Anzahl Vernähstiche einstellen.

Rückwärtsnähen

Einstellungen   ► Nähen  ► Funktionstasten
► Rückwärtsnähen

Mit der Einstellung **Rückwärtsnähen** können Sie einstellen, wie die Maschine beim Betätigen der Taste **Rückwärtsnähen**  rückwärts näht. Folgende Funktionen stehen zur Auswahl:

- **Permanent rückwärts:** Maschine näht rückwärts.
- **Stichgenau Rückwärts:** Maschine näht das Stichmuster Stich für Stich entsprechend der genähten Stiche rückwärts. Diese Einstellung eignet sich besonders für Dekorstiche.

Fussanlasser



Einstellungen   ► Nähen  ► Fussanlasser

Für den Fersendruck auf den Fussanlasser ist die Standardeinstellung **Nadel heben/senken**  eingestellt. Sie können die Standardfunktion aus- und einschalten oder eine Kombination aus folgenden Funktionen einschalten und einstellen:

Vernähen

Mit der Funktion **Vernähen**  können Sie das Nähen von Vernähstichen ein- und ausschalten.

Vernähstiche

Wenn die Funktion **Vernähen**  eingeschaltet ist, können Sie mit der Einstellung **Vernähstiche**  einstellen, wie Vernähstiche genäht werden. Folgende Funktionen stehen zur Auswahl:

- **Vernähstiche an Ort:** Vernähstiche werden auf der Stelle genäht.
- **Fortlaufende Stiche:** Kurze Vernähstiche werden hintereinander genäht.

Fortlaufende Stiche

Wenn Sie die Einstellung **Fortlaufende Stiche**  ausgewählt haben, können Sie die Anzahl Vernähstiche einstellen.

Ober- und Unterfaden abschneiden

Mit der Funktion **Ober- und Unterfaden abschneiden**  können Sie den Fadenschnitt ein- und ausschalten.

Nähfuss heben

Mit der Funktion **Nähfuss heben**  können Sie das Anheben des Nähfusses ein- und ausschalten.

Knopflochfuss-Kalibrierung

Einstellungen   ► Nähen  ► Knopflochfuss-Kalibrierung

Der Knopflochschlittenfuss #3A und die Maschine sind aufeinander abgestimmt und sollten nur zusammen verwendet werden. Ein neuer Knopflochschlittenfuss muss vor der ersten Verwendung mit der Maschine in den Näheinstellungen kalibriert werden.

Voraussetzung:

- Die Nadel ist nicht eingefädelt.
- 1. Einstellung **Knopflochfuss-Kalibrierung** aufrufen.
- 2. Knopflochschlittenfuss #3A montieren.
- 3. Taste **Start/Stop**  drücken.
 - ⇒ Die Maschine bewegt den Knopflochschlittenfuss vor und zurück und zeigt die erfolgreiche Kalibrierung an.

3.20 Stickeinstellungen

Oberfadenspannung

Einstellungen   ► Sticken  ► Oberfadenspannung

Die Oberfadenspannung wird im BERNINA Werk optimal eingestellt. Dafür werden als Ober- und Unterfaden Mettler Metrosene-/Seralonfäden der Stärke 100/2 eingesetzt.

Wenn Sie andere Nähfäden verwenden, können Abweichungen bei der Oberfadenspannung entstehen. Sie können die Standardeinstellung in den Stickeinstellungen ändern. Diese Einstellung gilt für alle Stickmuster und bleibt erhalten, wenn die Maschine ausgeschaltet wird.

Je höher die Oberfadenspannung eingestellt ist, desto stärker wird der Oberfaden gespannt und der Unterfaden wird stärker in den Stoff gezogen. Je niedriger die Oberfadenspannung eingestellt ist, desto weniger wird der Oberfaden gespannt und der Unterfaden wird weniger in den Stoff gezogen.

TIPP

Wenn die Stickprobe zeigt, dass die Oberfadenspannung für ein Stickmuster nicht passt, können Sie die Oberfadenspannung für das gewählte Stickmuster über das Icon **Oberfadenspannung**  in der Statusleiste ändern.

Für eine höhere Unterfadenspannung verwenden Sie die Spulenkapsel mit hoher Fadenspannung (HTTBC).

Stickgeschwindigkeit

Einstellungen   ► Sticken  ► Stickgeschwindigkeit

Die Stickgeschwindigkeit wird in Stichen pro Minute angegeben. Die maximale Stickgeschwindigkeit beträgt 1000 Stiche pro Minute.

Mit der Einstellung **Stickgeschwindigkeit** können Sie die maximale Stickgeschwindigkeit begrenzen. Diese Einstellung bleibt erhalten, wenn die Maschine ausgeschaltet wird.

TIPP

Sie können die Stickgeschwindigkeit auch während des Stickens mit dem Fussanlasser oder mit dem Geschwindigkeitsregler ändern. Die maximale Stickgeschwindigkeit für das aktuelle Stickmuster können Sie während des Ausstickens mit der Funktion **Schnell**  einschalten.

Stickmusterplatzierung

Einstellungen   ► Sticken  ► Stickmusterplatzierung

Mit der Einstellung **Stickmusterplatzierung** können Sie die Standardplatzierung der Stickmuster im Stickrahmen einstellen.

Stickmuster können entweder in der Mitte des Stickrahmens (Standard) oder an der gespeicherten Position platziert werden. Die gespeicherte Position entspricht entweder der Position des Stickmusters beim Speichern in den Eigenen Ordner oder der in der BERNINA Sticksoftware gespeicherten Position. Diese Einstellung bleibt erhalten, wenn die Maschine ausgeschaltet wird.



Stickrahmen justieren

Einstellungen   ► Sticken  ► Stickrahmen-Justierung

Stickrahmen müssen vor der ersten Verwendung und nach jeder Aktualisierung der Maschinen-Firmware justiert werden.

Mit der Funktion **Stickrahmen-Justierung** können Sie die Stickrahmen justieren.

1. Stoff mit Vlies in den Stickrahmen einspannen.
2. Schablone in den inneren Rahmen auf den Stoff legen.
3. Stickrahmen montieren.
 - ⇒ Die Maschine erkennt den montierten Stickrahmen und zeigt ihn in der Statusleiste an.
4. Einstellung **Stickrahmen-Justierung** aufrufen.

5. Funktionen **Kamera**  und **Laser**  einschalten.
⇒ Der Laser zeigt die genaue Position der Nadel an.
6. Wenn die Nadel nicht genau in der Mitte der Schablone positioniert ist, die Nadel mithilfe der Pfeiltasten zentrieren.
7. Stickrahmen-Justierung bestätigen.

Diese Einstellung bleibt erhalten, wenn die Maschine ausgeschaltet wird.

Mit der Funktion **Justierung zurücksetzen** können Sie eine bestehende Justierung löschen.

Fadenschnitt und Vernähen

Einstellungen  ► **Sticken**  ► **Fadenschnitt und Vernähen**

Quilt-Einstellungen

Mit der Funktion **Quilt-Einstellungen**  können Sie spezielle Quilt-Einstellungen zum Fadenschnitt und Vernähen ein- und ausschalten.

Quilt-Einstellungen:

- Quilt-Vernähstiche.
- Fadenschnitt ist ausgeschaltet.
- Faden-Entfernung ist ausgeschaltet.

Fadenschnitt nach Stickbeginn

Wenn die Funktion **Fadenschnitt nach Stickbeginn**  eingeschaltet ist, stoppt die Maschine nach wenigen Stichen und Sie können das Fadenende von Hand abschneiden.

Vernähen

Mit der Funktion **Vernähen**  können Sie das Nähen von Vernähstichen ein- und ausschalten.

Vernähstiche

Wenn die Funktion **Vernähen**  eingeschaltet ist, können Sie mit der Einstellung **Vernähstiche**  einstellen, wie Vernähstiche genäht werden. Folgende Funktionen stehen zur Auswahl:

- **Vernähstiche an Ort:** Vernähstiche werden auf der Stelle genäht.
- **Fortlaufende Stiche:** Kurze Vernähstiche werden hintereinander genäht.

Vernähstiche am Start

Mit der Funktion **Vernähstiche am Start**  können Sie Vernähstiche am Start des Stickmuster ein- und ausschalten.

Hat ein Stickmuster programmierte Vernähstiche, werden die programmierten Vernähstiche genäht.

Vernähstiche am Ende

Mit der Funktion **Vernähstiche am Ende**  können Sie Vernähstiche am Ende des Stickmusters ein- und ausschalten.

Hat ein Stickmuster programmierte Vernähstiche, werden die programmierten Vernähstiche genäht.

Masseinheit

Einstellungen  ► **Sticken**  ► **Masseinheit**

Mit der Einstellung **Masseinheit** können Sie die bevorzugte Masseinheit, mm oder Inch, einstellen. Die Stickmustergröße wird in der gewählten Masseinheit angezeigt. Diese Einstellung bleibt erhalten, wenn die Maschine ausgeschaltet wird.

SPI (Individualisierbare Quiltmuster)

Einstellungen  ► **Sticken**  ► **SPI (Individualisierbare Quiltmuster)**

Mit der Einstellung **SPI (Individualisierbare Quiltmuster)** können Sie die Stichlänge für Individualisierbare Quiltmuster in Stichen pro Inch (SPI) einstellen.

Hauptmenü ☰ ▶ Nähen

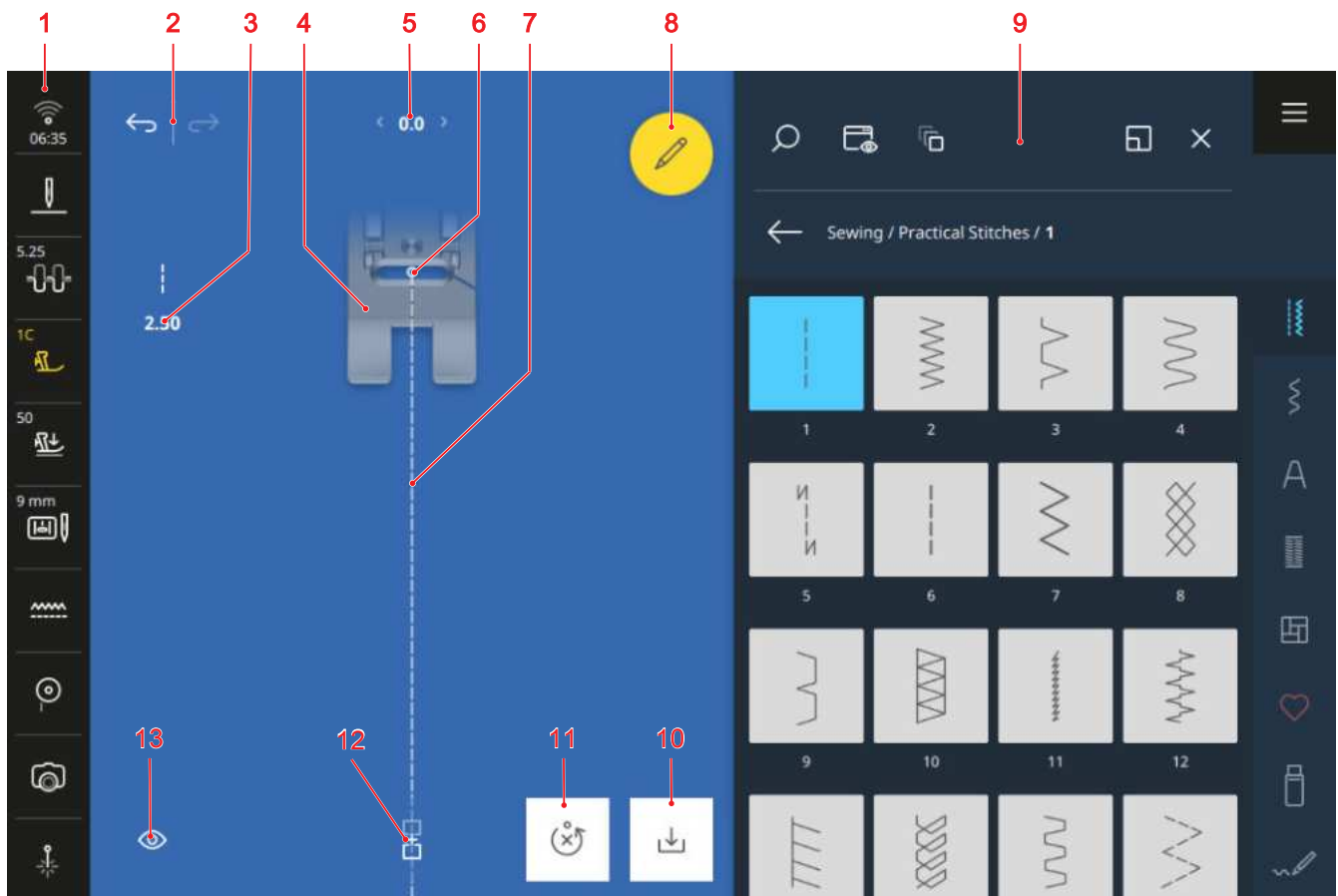

1 Statusleiste 2 Rückgängig/Wiederherstellen 3 Stichtlänge 4 Nähfußvorschau 5 Stichtbreite 6 Nadelposition
7 Stichvorschau 8 Bearbeiten 9 Dateimanager 10 Speichern 11 Zurücksetzen 12 Kombinationsmodus
13 Ansicht

Rückgängig

Mit der Funktion **Rückgängig** ↶ können Sie die letzten Aktionen rückgängig machen.

Wiederherstellen

Mit der Funktion **Wiederherstellen** ↷ können Sie rückgängig gemachte Aktionen wiederherstellen.

Stichtlänge

Mit der Funktion **Stichtlänge** können Sie die Stichtlänge für den aktuellen Stich ändern. [▶ siehe Seite 62]

Nähfußvorschau

In der Nähfußvorschau wird eine Vorschau des empfohlenen bzw. gewählten Nähfußes angezeigt.

Stichtbreite

Mit der Funktion **Stichtbreite** können Sie die Stichtbreite für den aktuellen Stich einstellen. [▶ siehe Seite 62]

Bearbeiten

Mit der Funktion **Bearbeiten** ✎ können Sie die Funktionen zur Stichmusterbearbeitung aufrufen. [▶ siehe Seite 62]

Nadelposition

Wenn die Nadel nach links oder rechts verschoben wurde, wird der Wert der Nadelposition angezeigt. Durch Antippen des Icons **Nadelposition** 📍 können Sie die Nadelposition wieder auf die mittlere Position verschieben.

Stichvorschau

In der Stichvorschau wird eine Vorschau des aktuellen Stichts oder der Stichmusterkombination zusammen mit dem gewählten Nähfuß angezeigt. Im Kombinationsmodus können Sie in der Stichvorschau die einzelnen Stiche anwählen und verschieben.

Speichern

Mit der Funktion **Speichern**  können Sie ein geändertes Stichmuster als neuen Stich oder mit neuen Standardeinstellungen abspeichern. [▶ siehe Seite 71]

Zurücksetzen

Mit der Funktion **Zurücksetzen**  können Sie die gespeicherten Einstellungen des geladenen Stichts auf die Werkseinstellung zurücksetzen. [▶ siehe Seite 71]





Die Funktion wird nur angezeigt, wenn Sie ein Stichmuster mit neuen Standardeinstellungen geladen haben.

Kombinationsmodus

Mit der Funktion **Kombinationsmodus**  können Sie den Kombinationsmodus ein- und ausschalten. [▶ siehe Seite 69]

Ansicht

Mit der Funktion **Ansicht**  können Sie die Ansicht im Nähbildschirm anpassen.

- **Drehen**  : Ansicht um 90° drehen, z. B. um Texte einfacher zu gestalten.
- **Nähfuss ein/aus**  : Nähfuss ein- und ausblenden.
- **Gitter ein/aus**  : Gitter ein- und ausblenden.
- **Zoomen**  : Ansicht vergrößern oder verkleinern.
- **Vergrößerungsfaktor**: Ansicht auf die Standardgröße zurücksetzen.

4.1 Statusleiste

Die Statusleiste zeigt den Status verschiedener Funktionen an. Einige Funktionen können Sie direkt über das jeweilige Icon einstellen bzw. einschalten, z. B. die Nadelposition, den Transporteur oder den Laser. Bei anderen Funktionen können Sie über das Icon zusätzliche Einstellungen aufrufen, z. B. die Oberfadenspannung oder den Nähfussdruck.

Die Farbe der Icons kennzeichnen den Status der Funktionen.

- Weiss: Standardeinstellung
- Blau: Gewählte Einstellung
- Gelb: Geänderte Einstellung
- Rot: Warnung

WiFi, Uhrzeit und Erinnerung



Das Icon **WiFi**  zeigt die Stärke der WiFi-Verbindung, die aktuelle Uhrzeit und eine aktivierte Erinnerung an.

Durch Antippen des Icons können Sie die Einstellungen für das WiFi, die Uhrzeit und die Erinnerung aufrufen. In den Einstellungen können Sie die WiFi-Verbindung ein- oder ausschalten oder die WiFi-Verbindung einrichten. [▶ siehe Seite 45]

Ausserdem können Sie eine Erinnerung einstellen. [▶ siehe Seite 45]

Nadelstopp

Das Icon **Nadelstopp**  zeigt die Nadelposition beim Stopp der Maschine an.

-  : Nadel stoppt oben.
-  : Nadel stoppt unten.

Durch Antippen des Icons können Sie die Nadelposition beim Stopp der Maschine einstellen.

Oberfadenspannung

Das Icon **Oberfadenspannung**  zeigt die empfohlene Oberfadenspannung für den gewählten Stich an. Durch Antippen des Icons können Sie die Einstellung **Oberfadenspannung** aufrufen und für den gewählten Stich ändern. [▶ siehe Seite 45]

Nähfuss

Das Icon **Nähfuss**  zeigt den empfohlenen oder ausgewählten Nähfuss an.

Durch Antippen des Icons können Sie die Nähfussauswahl aufrufen. In der Nähfussauswahl können Sie den montierten Nähfuss auswählen sowie Details zum Nähfuss anzeigen. [▶ siehe Seite 41]

Nähfussdruck

Das Icon **Nähfussdruck**  zeigt den Nähfussdruck an. Durch Antippen des Icons können Sie die Einstellung **Nähfussdruck** aufrufen und ändern. [▶ siehe Seite 42]



Stichplatte und Nadel

Das Icon **Stichplatte und Nadel**  zeigt die ausgewählte Nadel und die montierte Stichplatte an. Die montierte Stichplatte wird automatisch erkannt.

Durch Antippen des Icons können Sie die Nadelübersicht aufrufen und die montierte Nadel auswählen. [▶ siehe Seite 33]

Transporteur

Das Icon **Transporteur**  zeigt die Position des Transporteurs an.

- **Transporteur**  (weiss): Transporteur ist oben.
- **Transporteur**  (gelb): Transporteur ist unten.

Durch Antippen des Icons können Sie den Transporteur absenken und anheben.

Unterfaden

Das Icon **Unterfaden** ☉ zeigt den Füllstand der Unterfadenspule an.

- Weiss: **Gut**
- Gelb: **Niedrig oder leer**

Durch Antippen des Icons können Sie die Einstellung **Unterfaden** ☉ aufrufen. In der Einstellung können Sie den Füllstand anzeigen und ein Video zum Einfädeln des Unterfadens anzeigen.

TIPP

Um Blendungen zu vermeiden, wenn der Antriebsmechanismus montiert ist, können Sie das Licht im Nadelbereich ausschalten.

Kamera

Das Icon **Kamera** 📷 zeigt den Status der Kamera an.

- Weiss: Kamera ist aus.
- Gelb: Kamera ist an.
- Rot: Kamera ist nicht verfügbar.

Durch Antippen des Icons können Sie die Kamera für ein Livebild des Nähbereichs ein- und ausschalten.

Laser

Das Icon **Laser** ✨ zeigt den Status des Lasers an.

- Weiss: Laser ist aus.
- Gelb: Laser ist an.

Durch Antippen des Icons können Sie den Laser ein- und ausschalten.

Der Laser zeigt im Nähmodus den nächsten Stichpunkt und im Stickmodus die genaue Nadelposition an. Je nach Nähfuss und Nadelposition kann die Einstichstelle durch den Nähfuss verdeckt sein. Um die Ablenkung des Lasers bei transparenten Nähfüssen zu vermeiden, können Sie den Nähfuss vor dem Nähstart absenken, z. B. mit dem Kniehebel.

4.2 Dateimanager

Im Dateimanager können Sie Stichmuster laden und verwalten. Der Dateimanager wird aufgerufen, wenn Sie in der Schnellzugriffleiste eine Stichmusterkategorie, das Register **Eigener Ordner** ♥ oder das Register **USB-Stick** 🗑 antippen.



1 Funktionsleiste 2 Navigationsleiste 3 Schnellzugriffleiste 4 Auswahlbereich

Funktionsleiste

In der Funktionsleiste finden Sie Funktionen zum Suchen von Dateien, Anpassen der Ansicht und Verwalten von eigenen Dateien im Eigenen Ordner und auf einem USB-Stick.

Suche

Mit der Funktion **Suche** 🔍 können Sie Stichmuster über die Stichnummer suchen.

Auswahl



Mit der Funktion **Auswahl** ☑ können Sie Ordner oder Dateien auswählen, die Sie mit einer Funktion aus dem Menü **Optionen** ⋮ verwalten möchten.

Die Funktion **Auswahl** ☑ steht nur für die Ordner **Eigener Ordner** ♥ und **USB-Stick** 🗑 zur Verfügung.

Optionen

Mit dem Menü **Optionen** ⋮ können Sie die mit der Funktion **Auswahl** ☑ ausgewählten Dateien oder Ordner verwalten.

- **Umbenennen:** Datei oder Ordner umbenennen. [▶ siehe Seite 23]
- **Ausschneiden:** Dateien oder Ordner ausschneiden. [▶ siehe Seite 23]
- **Kopieren:** Dateien oder Ordner kopieren. [▶ siehe Seite 23]
- **Einfügen:** Ausgeschnittene oder kopierte Dateien oder Ordner einfügen. [▶ siehe Seite 23]
- **Neuer Ordner:** Neuen Ordner erstellen.
- **Information:** Vorschau und weitere Informationen zum Stichmuster anzeigen.
- **Alles auswählen:** Alle angezeigten Dateien und Ordner auswählen.
- **Löschen:** Dateien oder Ordner löschen. [▶ siehe Seite 23]

Das Menü **Optionen**  steht nur für Objekte in den Ordnern **Eigener Ordner**  und **USB-Stick**  zur Verfügung.

Ansicht

Mit der Funktion **Ansicht**  können Sie die Ansicht im Auswahlbereich wechseln zwischen Raster- und Listenansicht. In der Rasteransicht können Sie zwischen grossen und kleinen Icons auswählen.

Verlauf

Mit der Funktion **Verlauf**  können Sie die zuletzt genähten Stichmuster anzeigen und auswählen. Der Verlauf bleibt nach einem Neustart der Maschine erhalten.

USB-Stick

Mit der Funktion **USB-Stick**  können Sie im Auswahlbereich zwischen dem Eigenen Ordner und dem USB-Stick wechseln.

Diese Funktion ist nur verfügbar, wenn ein USB-Stick eingesteckt ist.

Vollbild

Mit der Funktion **Vollbild**  können Sie den Dateimanager auf die volle Bildschirmbreite vergrössern und zusätzliche Funktionen einblenden.

Navigationsleiste

Die Navigationsleiste zeigt den Pfad zum gewählten Stichmuster. Mit der Funktion **Zurück**  können Sie den Weg schrittweise zurückgehen.

Schnellzugriffleiste

Über die Schnellzugriffleiste können Sie direkt auf die verschiedenen Ordner der Stichkategorien, den Eigenen Ordner und einen USB-Stick zugreifen sowie den Stich-Designer aufrufen.

Nutzstiche

Im Ordner **Nutzstiche**  finden Sie alle mitgelieferten Nutzstiche. [▶ siehe Seite 54]

Dekorstiche

Im Ordner **Dekorstiche**  finden Sie alle mitgelieferten Dekorstiche nach Kategorien sortiert. [▶ siehe Seite 57]

Alphabete

Im Ordner **Alphabete**  finden Sie alle mitgelieferten Alphabete. [▶ siehe Seite 58]

Knopflöcher

Im Ordner **Knopflöcher**  finden Sie alle mitgelieferten Knopflöcher, Ösen und das Knopfannähprogramm. [▶ siehe Seite 58]

Quiltstiche

Im Ordner **Quiltstiche**  finden Sie alle mitgelieferten Quiltstiche. [▶ siehe Seite 60]

Eigener Ordner

Im Ordner **Eigener Ordner**  können Sie eigene Stichmuster speichern und laden. Sie können die Stichmuster in Ordnern organisieren.

USB-Stick

Im Ordner **USB-Stick**  können Sie Stichmuster auf einem eingesteckten USB-Stick speichern und laden. Sie können die Stichmuster in Ordnern organisieren.

Stich-Designer

Über das Icon **Stich-Designer**  können Sie Funktion **Stich-Designer** aufrufen und bestehende Stichmuster verändern oder eigene Stichmuster gestalten. [▶ siehe Seite 75]

Auswahlbereich









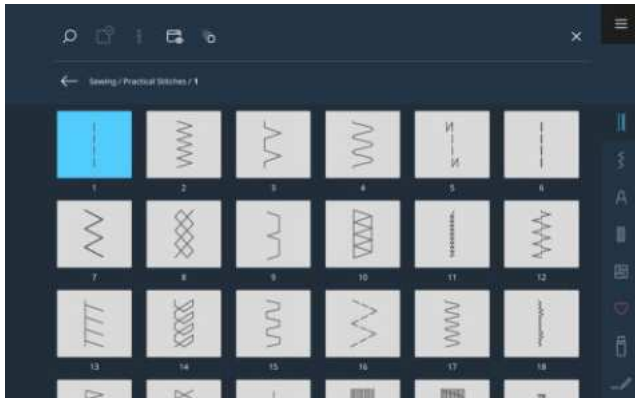

Im Auswahlbereich können Sie in den Ordnern navigieren und ein Stichmuster laden. Jedes Stichmuster wird mit einem Vorschaubild angezeigt. Stichmusterkombinationen werden zusätzlich gekennzeichnet.















Wenn Sie länger auf ein Stichmuster oder eine Stichmusterkombination drücken, werden eine Vorschau des Stichmusters bzw. der gesamten Kombination und weitere Informationen angezeigt. Wenn Sie in der Vorschau das Icon **Laden**  antippen wird das Stichmuster oder die Kombination geladen.













5.1 Nutzstiche

Nähen  ► Nutzstiche 



Stichmuster	Stichnummer	Name	Verwendungszweck
	1	Geradstich	Zum Zusammennähen, Absteppen und Heften.
	2	Zickzack	Zum Versäubern von Kanten, Nähen von elastischen Nähten, Annähen von Spitzeneinsätzen und Gummibändern.
	3	Vari-Overlock	Zum Versäubern von Kanten, Zusammennähen und Versäubern von Strickware.
	4	Bogennaht	Zum Stopfen und Verstärken von Stoffkanten oder Annähen von Spitzen und Gummibändern.
	5	Vernähprogramm	Zum automatischen Vernähen am Nahtanfang mit Vorwärts- und Rückwärtsstichen.
	6	Dreifach-Geradstich	Für verstärkte Nähte auf schweren Stoffen, Absteppen und Ziereffekte.
	7	Dreifach-Zickzack	Für strapazierfähige Nähte auf festen Stoffen, Sichtsäume und Ziernähte.
	8	Wabenstich	Für sichtbare und dekorative Nähte auf Strick- und Webware.
	9	Blindstich	Für Blindsäume auf den meisten Stoffarten und für Muschelsäume auf weichem Jersey und feinen Stoffen.
	10	Doppel-Overlock	Zum Zusammennähen und Versäubern von Strickware.
	11	Superstretchstich	Für hochelastische offene Nähte.

Stichmuster	Stichnummer	Name	Verwendungszweck
	12	Kräuselstich	Zum Kräuseln mit festen Fäden und für flache Verbindungsnahte auf mittelschweren Stoffen.
	13	Stretch-Overlock	Zum Zusammennähen und Versäubern von Strickware und für flache Verbindungsnahte.
	14	Tricotstich	Für Sichtsäume und Sichtnahte in Wäsche und Pullis und zum Flickern von Tricot.
	15	Universalstich	Für flache Verbindungsnahte, Sichtsäume und Ziernahte in festen Stoffen wie Filz und Leder und zum Annähen von Gummibändern.
	16	Genähter Zickzack	Zum Versäubern und Verstärken von Stoffkanten, zum Aufnähen von Gummibändern und für Ziernahte.
	17	Lycrastich	Für flache Verbindungsnahte, Sichtsäume in Lycrastoff und zum Nachnähen von Nahten in Unterwäsche.
	18	Stretchstich	Für dehbare Nahte und Säume in Web- und Strickwaren.
	19	Verstärkter Overlock	Für Overlocknahte oder flache Verbindungsnahte auf mittelschwerer Strickware und Frottee.
	20	Strick-Overlock	Zum Nähen und Versäubern dehbaren Nahten und Säume in Web- und Strickstoffen.
	21	Heftstich	Zum Heften von Nahten und Säumen und für Quiltprojekte.
	22	Einfaches Stopfprogramm	Zum automatischen Stopfen in feinen bis festen Stoffen.
	23	Verstärktes Stopfprogramm	Zum automatischen Stopfen in festen Materialien.
	24	Riegelprogramm	Zum Verstärken von Tascheneingriffen, Knopflöchern und Annähen von Gürtelschlaufen.
	25	Riegelprogramm	Zum Verstärken von Tascheneingriffen und Sichern von Nahtenden.
	26	Grosser Fliegenstich	Zum Verstärken von Tascheneingriffen, Reissverschlüssen und Schlitzern in mittelschweren bis festen Stoffen.

Stichmuster	Stichnummer	Name	Verwendungszweck
	27	Kleiner Fliegenstich	Zum Verstärken von Tascheneingriffen, Reissverschlüssen und Schlitzen in feinen bis mittelschweren Stoffen.
	29	Schmaler Blindstich	Für Blindsäume und Muschelsäume in feinen und weichen Stoffen.
	31	Dreifacher Geradstich mit Langstich	Für strapazierfähige Nähte auf festen Stoffen, z. B. Sicht- und Ziernähte.
	32	Einfacher Geradstich	Für 1 Geradstich als Verbindungsstich in einer Kombination.
	33	Drei einfache Geradstiche	Für 3 einzelne Geradstiche als Verbindungsstiche in einer Kombination.
	34	Stopfstich	Zum Stopfen.
	35	Offener Overlockstich	Zum Zusammennähen und Versäubern von Strickware mit verstärkter Kante.
	36	Overlock	Für mittelschwere Strickwaren.
	37	Verstärkter Overlockstich	Zum Zusammennähen, Versäubern und Verstärken von Strickware.
	38	Kettenstich	Für dekorative und verstärkende Stiche auf den meisten gewobenen Stoffen.
	39	Coversticheffekt	Zum Nähen von dekorativen Nähten und Säumen in festen Strickwaren und gewobenen Stoffen.
	40	Coversticheffekt	Zum Nähen von dekorativen Nähten und Säumen in festen Strickwaren und gewobenen Stoffen.
	41	Offener Overlockstich	Zum Zusammennähen und Versäubern von Strickware mit verstärkter Kante.
	42	Coversticheffekt	Zum Nähen von dekorativen Nähten und Säumen in festen Strickwaren und gewobenen Stoffen.

5.2 Dekorstiche

Nähen  ► Dekorstiche 

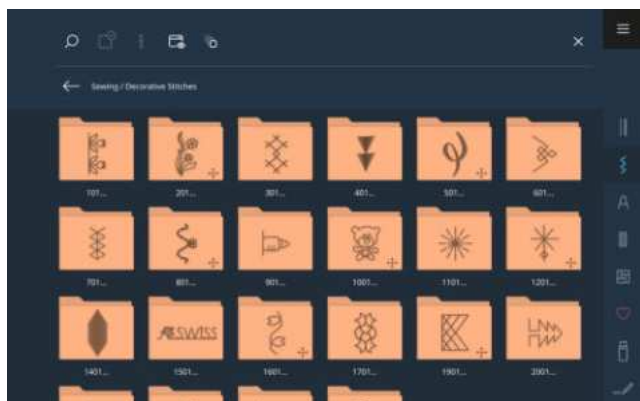

Kategorie	Name
100 	Natur
200 	Natur Quertransport
300 	Kreuzstiche
400 	Satin
500 	Satin Quertransport
600 	Geometrisch
700 	Weissstickerei
800 	Weissstickerei Quertransport
900 	Jugend

Kategorie	Name
1000 	Jugend Quertransport
1100 	Spezial
1200 	Filigran
1400 	Tapering
1500 	Skyline
1600 	Quiltstiche Quertransport
1700 	International
1900 	Geometrisch Quertransport
2000 	Jahreszeiten
2200 	Sport und Hobby
2500 	Sternzeichen
2600 	Emojis
2700 	Emojis Quertransport

5.3 Alphabete

Nähen  ► Alphabete 

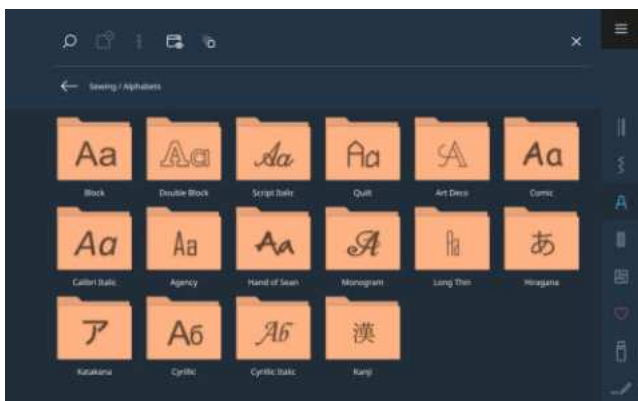









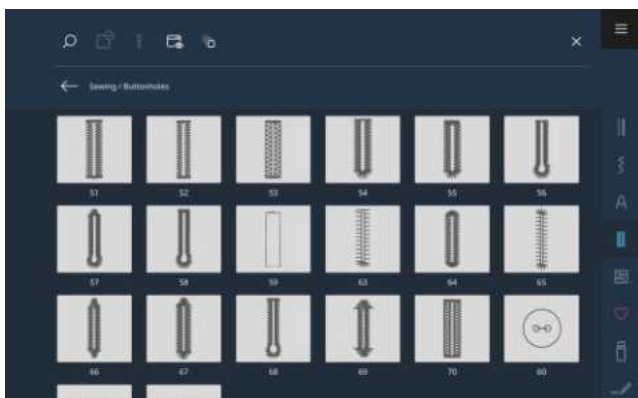







Stichmuster	Name
ABCabc	Block
ABCabc	Umriß
ABCabc	Script Italic
ABCabc	Quilt
ABC	Art Deco





Stichmuster	Name
ABCabc	Comic
ABCabc	Calibri Italic
ABCabc	Agency
ABCabc	Hand of Sean
ABC	Monogramm
ABCabc	Long Thin
あいう	Hiragana
アイウ	Katakana
АБВабв	Kyrillisch
АБВ абв	Kyrillisch Italic
火中金	Kanji

5.4 Knopflöcher

Nähen  ► Knopflöcher 









Stichmuster	Stichnummer	Name	Verwendungszweck
	51	Wäscheknopfloch	Für leichte bis mittelschwere Stoffe, z. B. Blusen, Kleider und Bettwäsche.
	52	Schmales Wäscheknopfloch	Für leichte bis mittelschwere Stoffe, z. B. Blusen, Kleider, Kinder- und Babykleider und Bastelarbeiten.
	53	Stretchknopfloch	Für alle Strickwaren.
	54	Rundknopfloch mit Normalriegel	Für mittelschwere bis schwere Stoffe, z. B. Kleider, Jacken, Mäntel und Regenbekleidung.
	55	Rundknopfloch mit Querriegel	Für mittelschwere bis schwere Stoffe, mit verstärktem Riegel, z. B. Kleider, Jacken, Mäntel und Regenbekleidung.
	56	Augenknopfloch	Für schwere Webware, z. B. Jacken, Mäntel und Freizeitbekleidung.
	57	Augenknopfloch mit Spitzriegel	Für festere Webware, z. B. Jacken, Mäntel, Jeans und Freizeitbekleidung.
	58	Augenknopfloch mit Querriegel	Für feste Webware, z. B. Jacken, Mäntel und Freizeitbekleidung.
	59	Geradstich-Knopfloch	Zum Vorsteppen und Verstärken von Knopflöchern und als Paspelknopfloch, speziell für Knopflöcher in Leder oder Lederimitat.
	63	Heirloom-Knopfloch	Für Handsticheffekte auf Kleidern und Handarbeiten in leichten bis mittelschweren Stoffen.
	64	Doppelt gerundetes Knopfloch	Für mittelschwere bis schwere Stoffe.
	65	Doppelt gerundetes Heirloom-Knopfloch	Für leichte bis mittelschwere, gewobene Stoffe, z. B. Blusen, Kleider und Bettwäsche.
	66	Schmales Knopfloch mit doppeltem Spitzriegel	Für dekorative Knopflöcher in mittelschweren Stoffen, z. B. Kleider und Jacken.
	67	Rundknopfloch mit Spitzriegel	Für mittelschwere, gewobene Stoffe, z. B. Blusen, Kleider und Jacken.
	68	Dekoratives Augenknopfloch mit Querriegel	Für festere Webware, z. B. Jacken, Mäntel und Freizeitbekleidung.
	69	Zierknopfloch mit Fliege	Für dekorative Knopflöcher in festerer Webware.







Stichmuster	Stichnummer	Name	Verwendungszweck
	70	Dekoratives Stretchknopfloch	Für dekorative Knopflöcher in leichten bis mittelschweren Strickstoffen.
	60	Knopfannähprogramm	Zum Annähen von Knöpfen mit 2 und 4 Löchern.
	61	Öse mit kleinem Zickzack	Als Öffnung für Kordeln oder schmale Bänder und für dekorative Arbeiten.
	62	Öse mit Geradstich	Als Öffnung für Kordeln oder schmale Bänder und für dekorative Arbeiten.

5.5 Quiltstiche

Nähen  ► Quiltstiche 



Stich	Nummer	Name	Verwendungszweck
	Nr. 1301	Quilten, Vernähprogramm	Zum Vernähen am Nähbeginn und Nähende mit kurzen Stichen vorwärts.
	Nr. 1302	Quilten, Geradstich	Zum Maschinenquilten mit Geradstich mit 3 mm Stichlänge.
	Nr. 1303	Patchworkstich/Geradstich	Zum Zusammennähen von Patchworkteilen mit Geradstich mit 2 mm Stichlänge.
	Nr. 1304 – Nr. 1308	Handquiltstiche	Zum Annähen mit Monofilfaden als Handstichimitation.
	Nr. 1309 – Nr. 1312	Pariserstiche	Für Applikationen.
	Nr. 1313 – Nr. 1314	Pariserstiche	Zum Nähen an der Kante zwischen zwei Bereichen in Crazy Patchwork.
	Nr. 1315	Raupennaht	Zum Applizieren mit stärker ausgeprägten Nähten.

Stich	Nummer	Name	Verwendungszweck
	Nr. 1316	Blindstich schmal	Zum Einfassen und Applizieren mit minimal sichtbaren Nähten.
	Nr. 1317 – Nr. 1330	Dekorative Quiltstiche	Zum Quilten, Crazy Patchwork, Verzieren und Verschönern.
	Nr. 1331	Stipplingstich	Zum Quilten, Crazy Patchwork, Verzieren und Verschönern.
	Nr. 1332 – Nr. 1338	Federstiche	Zum Quilten, Crazy Patchwork, Verzieren und Verschönern.
	Nr. 1339 – Nr. 1346	Dekorative Quiltstiche	Zum Quilten, Crazy Patchwork, Verzieren und Verschönern.
	Nr. 1363 – Nr. 1394	Dekorative Quiltstiche	Zum Quilten, Crazy Patchwork, Verzieren und Verschönern.

6.1 Stichmuster laden

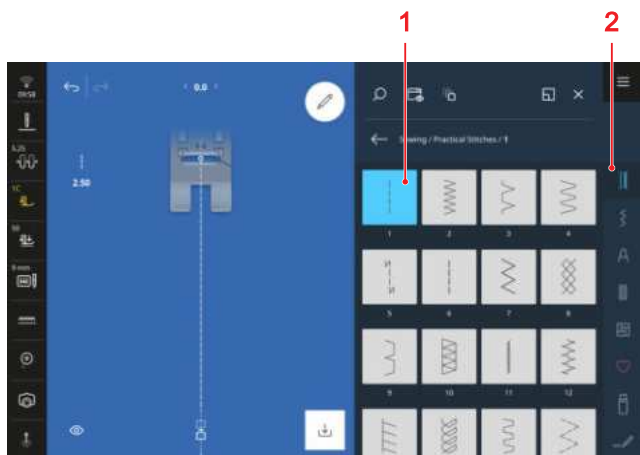

1 Auswahlbereich 2 Schnellzugriffleiste

1. Stichkategorie in der Schnellzugriffleiste antippen.
2. Im Dateimanager das gewünschte Stichmuster suchen und auswählen.
 - ⇒ Das Stichmuster wird in der Stichvorschau angezeigt.

Weitere Informationen zum Auswahlbereich finden Sie im Dateimanager. [▶ siehe Seite 52]

6.2 Stichmusterbearbeitung

Stichbreite



Für jeden Stich ist die empfohlene Stichbreite vorgegeben. Sie können die Stichbreite für die meisten Stiche, Alphabete und Knopflöcher ändern. Die Stichbreite ist abhängig von der verwendeten Nadel, dem Nähfuß und der Stichplatte.

Die Maschine prüft die Kompatibilität zwischen Nadel, Nähfuß, Stichplatte und Stich. Dazu müssen Sie in der Statusleiste über das Icon **Nähfuß**  den montierten

Nähfuß auswählen. Wenn der Stich mit dem gewählten Nähfuß und der montierten Stichplatte nicht genäht werden kann, wird der Stich rot angezeigt.

TIPP

Sie können die Stichbreite auch während des Nähens mit dem oberen Multifunktionsknopf ändern.

Mit der Funktion **5,5**  können Sie die Stichbreite direkt auf 5,5 mm einstellen, z. B. wenn Sie einen schmalen Nähfuß verwenden.

Stichlänge



Für jeden Stich ist eine empfohlene Stichlänge vorgegeben. Sie können die Stichlänge für die meisten Stiche, Alphabete und Knopflöcher ändern.

Bei Dekorstichen und Alphabeten wird anstatt der Stichlänge die Musterlänge angezeigt.

TIPP

Sie können die Stichlänge auch während des Nähens mit dem unteren Multifunktionsknopf ändern.

Bearbeitungsfunktionen

Nähen  ▶ Bearbeiten 

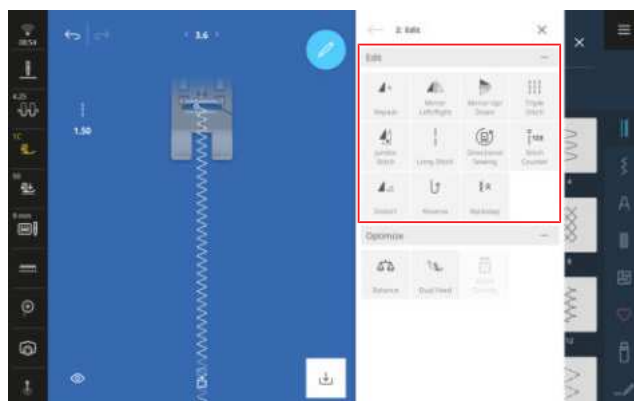

Mit der Funktion **Bearbeiten**  können Sie die Bearbeitungsfunktionen für den gewählten Stich aufrufen. Zusammengehörige Funktionen sind in Untermenüs

zusammengefasst. Die Untermenüs **Bearbeiten** und **Optimieren** stehen immer zur Verfügung. Für einige Stichkategorien, z. B. Knopflöcher, werden zusätzliche Untermenüs angezeigt.

Wiederholen

Nähen  ► Bearbeiten  ► Bearbeiten ► Wiederholen  ×

Mit der Funktion **Wiederholen**  × können Sie einstellen, nach wie vielen Wiederholungen eines Stichmusters die Maschine stoppen soll. Sie können 0 – 99 Wiederholungen einstellen. Die Anzahl der noch zu nähenen Wiederholungen wird im Nähbildschirm angezeigt.

Spiegeln Links/Rechts

Nähen  ► Bearbeiten  ► Bearbeiten ► Spiegeln Links/Rechts 

Mit der Funktion **Spiegeln Links/Rechts**  können Sie ein Stichmuster an der vertikalen Achse spiegeln.

Spiegeln Oben/Unten

Nähen  ► Bearbeiten  ► Bearbeiten ► Spiegeln Oben/Unten 

Mit der Funktion **Spiegeln Oben/Unten**  können Sie ein Stichmuster an der horizontalen Achse spiegeln.

Dreifachstich

Nähen  ► Bearbeiten  ► Bearbeiten ► Dreifachstich 

Mit der Funktion **Dreifachstich**  können Sie Nähte verstärken und ausgeprägter wirken lassen, da jeder Stich dreifach (vorwärts-rückwärts-vorwärts) genäht wird. Die Funktion steht für Satinstiche und einige Dekorstiche nicht zur Verfügung.

TIPP

Diese Funktion eignet sich besonders zum Absteppen mit dekorativen Nähten, wenn Ihnen kein stärkerer Faden zur Verfügung steht. Wenn Sie einen starken Faden in Kontrastfarbe verwenden, entsteht eine markante, dekorative Naht.

Jumbo-Stich

Nähen  ► Bearbeiten  ► Bearbeiten ► Jumbo-Stich 

Mit der Funktion **Jumbo-Stich**  können Sie Stichmuster in ihrer Stichtlänge und Stichtbreite vergrößern und verkleinern. Bei einer Vergrößerung über 9 mm Stichtbreite, wird das Stichmuster zu einem Quertransportmuster, das Sie am besten mit dem Nähfuß #40C ausnähen.

TIPP

Der Jumbo-Stich eignet sich gut für nicht zu komplexe Muster. Speichern Sie Jumbo-Stiche und verwenden Sie diese im Stickmodus, um gestickte Projekte zu verschönern.

TIPP

Um Satinstiche so anzupassen, dass sie grösser genäht werden können, ändern Sie zusätzlich die Stichtichte. [► siehe Seite 65]

Langstich

Nähen  ► Bearbeiten  ► Bearbeiten ► Langstich 

Mit der Funktion **Langstich**  näht die Maschine nur jeden zweiten Stich.

Sie können die Funktion **Langstich**  verwenden, um neue Stichmuster zu erstellen. Satinstiche werden nicht verändert. Wenn Sie die Funktion **Langstich**  mit dem Geradstich verwenden, können Sie einfach Heftnähte erstellen. Bei einer Stichtlänge von 6 mm näht die Maschine 12 mm lange Heftstiche.

Richtungsnähen

Nähen  ► Bearbeiten  ► Bearbeiten ► Richtungsnähen 

Mit der Funktion **Richtungsnähen**  können Sie Stichmuster in beliebige Richtungen nähen, ohne dabei den Stoff drehen zu müssen.

Für die Funktion **Richtungsnähen**  muss der Nähfuß #40C montiert sein.

TIPP

- Stabilisieren Sie den Stoff.
- Führen Sie den Stoff nur leicht mit den Fingerspitzen.
- Verwenden Sie den Anschlagbetisch, um den Stoff mithilfe der Führungslinien gerade zu führen.
- Zeichnen Sie parallele Hilfslinien, um den Stoff parallel zum Nähfuß zu halten.

TIPP

Sie können die Nährichtung auch während des Nähens mit den Multifunktionsknöpfen in 0,5°-Schritten ändern.

Stichzähler

Nähen  ► Bearbeiten  ► Bearbeiten ► Stichzähler  ⁱ¹²³

Mit der Funktion **Stichzähler**  können Sie für einige Stichmuster die genähten Stiche zählen und für eine Wiederholung die Länge einer Naht speichern. Die Anzahl der gezählten Stiche wird im Nähbildschirm angezeigt und bis zum Ausschalten der Maschine gespeichert. [► siehe Seite 64]



Verzerren

Nähen  ► Bearbeiten  ► Bearbeiten ► Verzerren 

Mit der Funktion **Verzerren**  können Sie Stichmuster in horizontaler und vertikaler Richtung verzerren. So können Sie z. B. eine gerade Schriftart kursiv nähen.

Permanent rückwärts

Nähen  ► Bearbeiten  ► Bearbeiten ► Permanent rückwärts 

Mit der Funktion **Permanent rückwärts**  können Sie rückwärts nähen, ohne die Taste **Rückwärtsnähen**  gedrückt zu halten.

Stichgenau Rückwärts

Nähen  ► Bearbeiten  ► Bearbeiten ► Stichgenau Rückwärts 

Mit der Funktion **Stichgenau Rückwärts**  können Sie stichgenau rückwärts nähen. Die Maschine sorgt dafür, dass die rückwärts genähten Stiche die vorwärts genähten genau übereinander. So können Sie Dekorstiche vernähen oder einzelne Stichmuster durch mehrfaches Übernähen dicker aussehen lassen.



Stichzähler verwenden

Nähen  ► Bearbeiten  ► Bearbeiten ► Stichzähler  ⁱ¹²³

Voraussetzung:

- Ein Stichmuster ist geladen.

1. Icon **Stichzähler**  antippen.

⇒ In der Infoleiste werden die Icons **Stichzähler**  und **Wiederholen**  angezeigt und das Icon **Rückwärtsnähen**  blinkt.

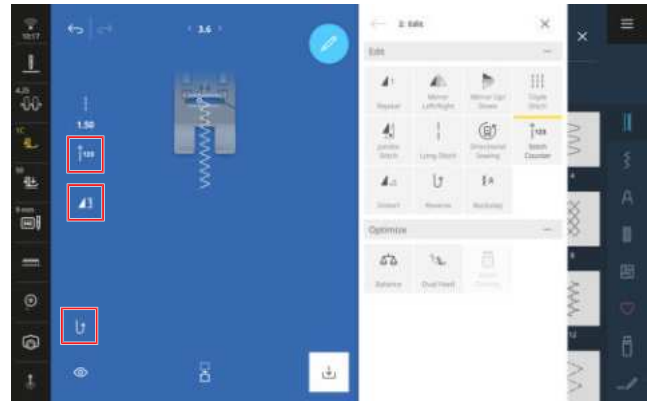

2. Gewünschte Länge nähen.

3. Taste **Rückwärtsnähen**  drücken.

⇒ Das Icon **Stichzähler**  wechselt auf **AUTO** und zeigt die Länge der gespeicherten Naht an.

⇒ Sobald das Stichmuster erneut genäht, stoppt die Maschine nach der gespeicherten Stichanzahl.

⇒ Die Stichzahl wird gespeichert, bis sie überschrieben oder gelöscht wird.

4. Um die gespeicherte Stichzahl nach dem Ausschalten der Funktion wieder aufzurufen, 2× das Icon **Stichzähler**  antippen, bis **AUTO** angezeigt wird.

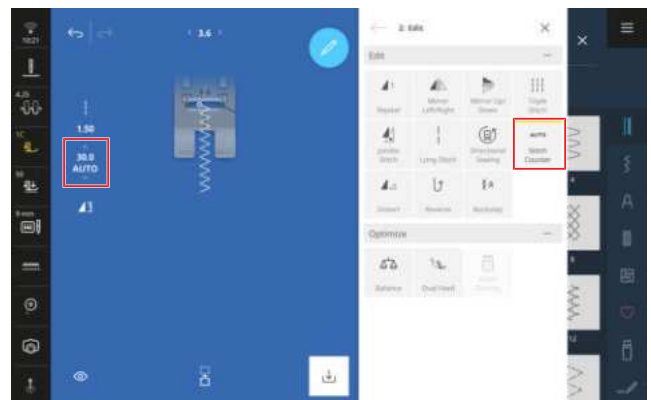

Optimierungsfunktionen

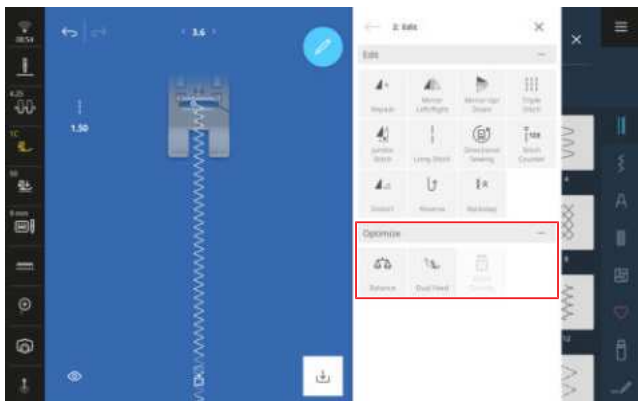

Die Optimierungsfunktionen für Stichmuster sind im Untermenü **Optimieren** zusammengefasst.

Balance

Nähen ► Bearbeiten ► Optimieren
► Balance

Mit der Funktion **Balance** können Sie Stichmuster anpassen und korrigieren, die aufgrund des gewählten Stoffs nicht korrekt ausgehäht werden.

Vergleichen Sie dazu eine genähte Nähprobe mit der Darstellung im Bereich **VorschauBild** und stellen Sie die Balance so ein, dass das VorschauBild dem nicht korrekt genähten Stichmuster entspricht.

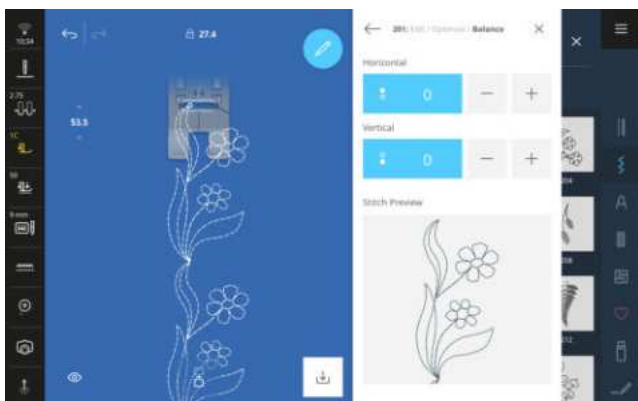

Dual-Transport-Balance

Nähen ► Bearbeiten ► Optimieren ► Dual-Transport-Balance

Wenn die Stofflagen trotz eingeschaltetem Dual-Transport nicht gleichmässig transportiert werden, können Sie mit der Funktion **Dual-Transport-Balance** den Dual-Transport optimieren.

- Wenn der obere Stoff im Verhältnis zum unteren Stoff immer länger wird, stellen Sie einen positiven Wert ein.
- Wenn der obere Stoff im Verhältnis zum unteren Stoff immer kürzer wird, stellen Sie einen negativen Wert ein.

Stichdichte

Nähen ► Bearbeiten ► Optimieren ► Stichdichte

Mit der Funktion **Stichdichte** können Sie für einige dekorative Santinstiche (z. B. Nr. 401) die Stichdichte ändern.

- Wenn Sie die Stichdichte erhöhen, verkleinert sich der Stichabstand, die Fäden liegen näher zusammen.
- Wenn Sie die Stichdichte reduzieren, vergrössert sich der Stichabstand, die Fäden liegen weiter auseinander.

Die Stichmusterlänge wird dadurch nicht verändert.

6.3 Knopflöcher

Für Knopflöcher können Sie die Knopflochlänge sowie die Breite des Schnittspalts einstellen. Sobald ein Knopflochstich geladen ist, wird im Bearbeitungsmenü das Untermenü **Knopfloch-Optionen** angezeigt.

- **Länge** : Knopflochlänge programmieren.
- **Schnittspalt** : Breite des Schnittspalts einstellen.

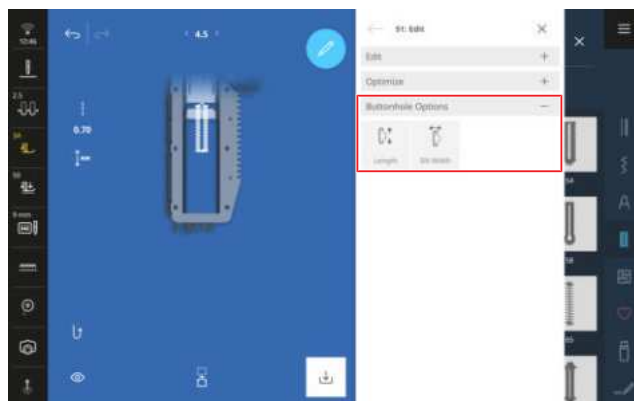

Knopflochlänge

Nähen ► Bearbeiten ► Knopfloch-Optionen
► Länge

Zum Einstellen der Knopflochlänge stehen folgende Funktionen zur Auswahl:

- **mm speichern** : Knopflochlänge in mm programmieren. [► siehe Seite 66]
- **Automatische Länge** : Knopflochlänge an Knopfgrösse anpassen. [► siehe Seite 66]
- **Stichzähler** : Knopflochlänge mit Stichzähler programmieren. [► siehe Seite 66]
- **Manuell nähen** : Knopfloch manuell nähen. [► siehe Seite 67]

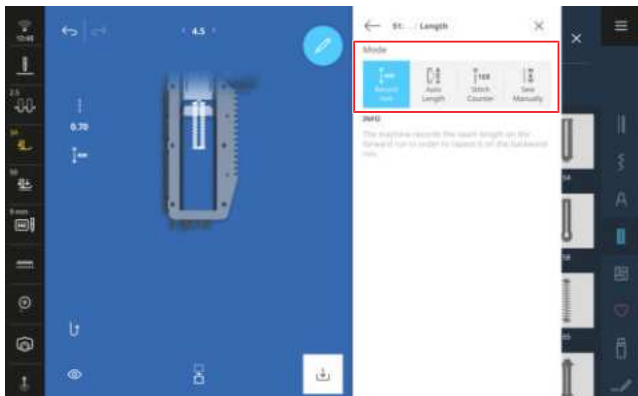

Knopflochlänge in mm speichern

Nähen ► Bearbeiten ► Knopfloch-Optionen
► Länge ► mm speichern

Mit der Funktion **mm speichern** misst die Maschine die genähte Länge der ersten Raupe und speichert sie. Die Maschine näht das Knopfloch automatisch fertig.

Voraussetzung:

- Ein Knopfloch ist geladen.
- Knopflochfuss #3A ist montiert.

1. Icon **mm speichern** antippen.
 - ⇒ Im Nähbildschirm blinkt das Icon **Permanent rückwärts** .
2. Erste Raupe nähen und nach der gewünschten Länge die Taste **Rückwärtsnähen** drücken.
 - ⇒ Die Maschine näht das Knopfloch fertig.
 - ⇒ Die Maschine wechselt in den Modus **Knopfgröße** und alle weiteren Knopflöcher werden in der angezeigten Länge in mm genäht.
 - ⇒ Die Knopflochlänge bleibt gespeichert bis sie überschrieben, gelöscht oder die Maschine ausgeschaltet wird.

Knopflochlänge an Knopfgröße anpassen

Nähen ► Bearbeiten ► Knopfloch-Optionen
► Länge ► Automatische Länge

Mit der Funktion **Automatische Länge** können Sie den Durchmesser des Knopfes messen. Die Maschine passt die Länge des Knopflochs automatisch an die Größe des Knopfes an.

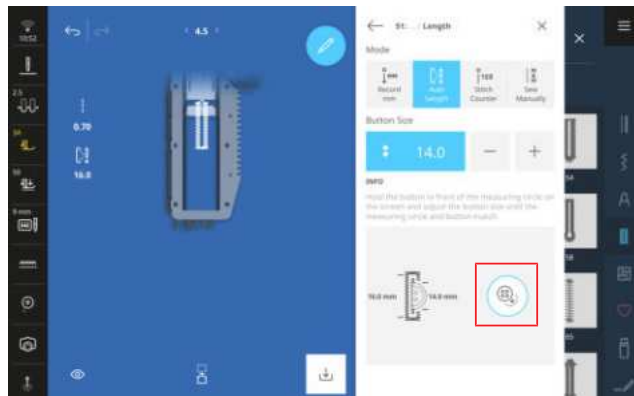

Voraussetzung:

- Ein Knopfloch ist geladen.
 - Knopflochfuss #3A ist montiert.
1. Icon **Automatische Länge** antippen.
 2. Knopf in den Messkreis auf den Bildschirm halten und die Größe des Messkreises an die Größe des Knopfes anpassen.
 - ⇒ Im Nähbildschirm wird die ermittelte Knopflochlänge angezeigt.
 3. Knopfloch nähen.
 - ⇒ Die Knopflochlänge bleibt gespeichert bis sie überschrieben, gelöscht oder die Maschine ausgeschaltet wird.

Knopflochlänge mit Stichtähler programmieren

Nähen ► Bearbeiten ► Knopfloch-Optionen
► Länge ► Stichtähler

Mit dem Knopflochfuss #3C können Sie die Knopflochlänge mit der Funktion **Stichtähler** programmieren. Die Maschine näht die linke Raupe vorwärts, den unteren Riegel, die rechte Raupe rückwärts und zum Schluss den oberen Riegel. Die Länge der rechten Raupe wird nicht automatisch an die Länge der linken Raupe angepasst, sondern muss separat programmiert werden.

Voraussetzung:

- Ein Knopfloch ist geladen.
 - Knopflochfuss #3C ist montiert.
1. Icon **Stichtähler** antippen.
 2. Linke Raupe nähen und nach der gewünschten Länge anhalten.
 - ⇒ Im Nähbildschirm blinkt das Icon **Permanent rückwärts** .

3. Taste **Rückwärtsnähen** ↶ drücken.
 - ⇒ Die Maschine näht den unteren Riegel und beginnt die rechte Raupe rückwärts zu nähen.
 - ⇒ Im Nähbildschirm blinkt das Icon **Permanent rückwärts** ↶.
4. Auf Höhe des ersten Stiches der linken Raupe anhalten und die Taste **Rückwärtsnähen** ↶ drücken.
 - ⇒ Die Maschine näht den oberen Riegel.
 - ⇒ Die Längen der Raupen sind gespeichert.
 - ⇒ Alle weiteren Knopflöcher werden mit der gespeicherten Anzahl Stiche genäht.
 - ⇒ Die Knopflochlänge bleibt gespeichert, bis sie überschrieben, gelöscht oder die Maschine ausgeschaltet wird.

TIPP

Eine ausführliche Schritt-für-Schritt-Anleitung zu diesem Thema finden Sie auch im Berater auf Ihrer Maschine.

Knopfloch manuell nähen

Nähen  ► Bearbeiten  ► Knopfloch-Optionen
 ► Länge  ► Manuell nähen 

Mit der Funktion **Manuell nähen**  können Sie Knopflöcher Segment für Segment nähen. In der Knopflochleiste werden die einzelnen Segmente des Knopflochs angezeigt. Nach jedem genähten Segment können Sie mit der Taste **Rückwärtsnähen** ↶ zum nächsten Segment wechseln.

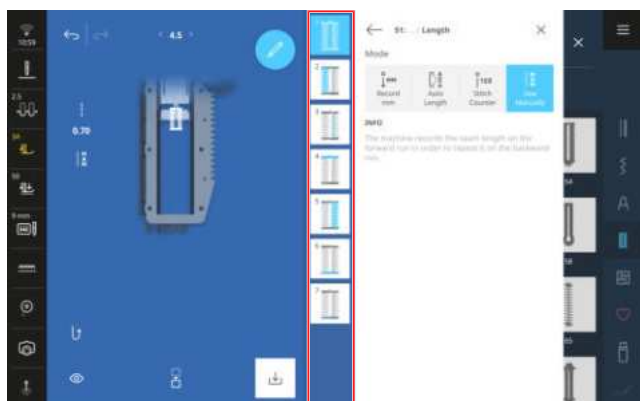

Voraussetzung:

- Ein Knopfloch ist geladen.
 - Knopflochfuß #3C ist montiert.
1. Icon **Manuell nähen**  antippen.
 - ⇒ Die einzelnen Segmente werden in der Knopflochleiste angezeigt.
 - ⇒ Segment 1 ist aktiviert.

2. Linke Knopflochraupe nähen und bei der gewünschten Länge die Maschine anhalten.
 - ⇒ Segment 2 wird während des Nähens aktiviert.
3. Um zum jeweils nächsten Segment zu wechseln, Taste **Rückwärtsnähen** ↶ drücken oder Maschine stoppen und in der Knopflochleiste das nächste Segment auswählen.
4. Knopfloch Segment für Segment fertig nähen.

Schnittspalt

Nähen  ► Bearbeiten  ► Knopfloch-Optionen
 ► Schnittspalt 

Mit der Funktion **Schnittspalt**  können Sie die Breite des Schnittspalts zwischen 0,1 – 2,0 mm einstellen. Wenn Sie den Schnittspalt stark verändern, müssen Sie ggf. auch die Stichbreite und die Stichlänge ändern.

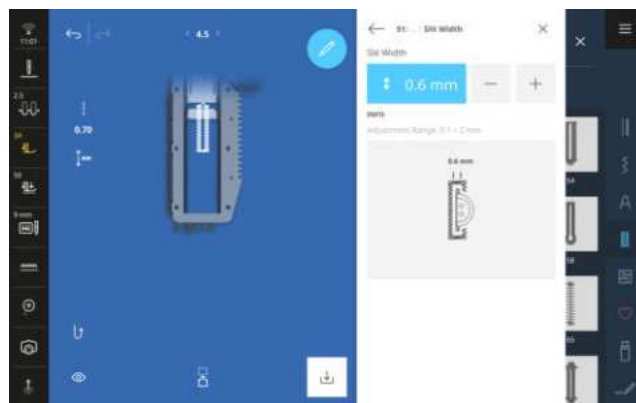

**TIPP**

Für dicke Knöpfe auf festen Stoffen, stellen Sie einen breiten Schnittspalt ein. Um das Knopfloch zu verstärken, vergrößern Sie die Stichbreite und verkürzen Sie die Stichlänge.

Für dünne Knöpfe auf leichten Stoffen, stellen Sie einen schmalen Schnittspalt ein. Um das Knopfloch leichter zu machen, verringern Sie die Stichbreite und verlängern die Stichlänge.

6.4 Taperingstiche

Taperingstiche sind Dekorstiche, die am Anfang und am Ende spitz zulaufen. Sie können die Spitzen und die Länge der Taperingstiche bearbeiten. Sobald ein Taperingstich geladen ist, wird im Bearbeitungs Menü das Untermenü **Tapering-Optionen** angezeigt.

- **Spitzen**  : Stil der Spitzen einstellen.
- **Länge**  : Gesamtlänge einstellen.

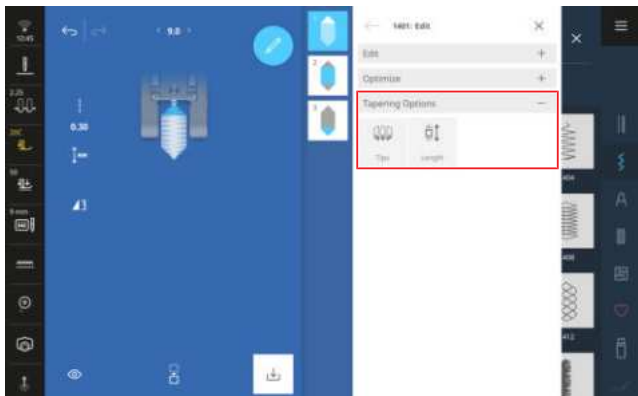

Spitzen

Nähen ► Bearbeiten ► Tapering-Optionen
► Spitzen

Mit der Funktion **Spitzen** können Sie die Spitzen der Taperingstiche einstellen. Sie können aus 4 vordefinierten Spitzen **1 – 4** auswählen und mit der Funktion **Manuell einstellen** MAN die seitliche Position und den Winkel der gewählten Spitze einstellen.



Spitze

Nähen ► Bearbeiten ► Tapering-Optionen
► Spitzen ► Manuell einstellen MAN

Mit der Einstellung **Spitze** können Sie die Spitzen der Taperingstiche seitlich von ganz links bis ganz rechts verschieben.

Winkel

Nähen ► Bearbeiten ► Tapering-Optionen
► Spitzen ► Manuell einstellen MAN

Mit der Einstellung **Winkel** können Sie den Winkel der Spitzen zwischen 0° und 90° einstellen.

Länge

Nähen ► Bearbeiten ► Tapering-Optionen
► Länge

Mit der Funktion **Länge** können Sie die Gesamtlänge des Stichmuster einstellen. Folgende Funktionen stehen zur Auswahl:

- **mm speichern**
- **Länge einstellen**
- **Manuell nähen**

mm speichern

Nähen ► Bearbeiten ► Tapering-Optionen
► Länge ► mm speichern

Mit der Funktion **mm speichern** können Sie die gewünschte Länge nähen und sie mit der Taste **Permanent rückwärts** speichern. Alle weiteren Taperingstiche dieses Stichmusters werden gleich lang genäht. Die Einstellung bleibt gespeichert bis sie überschrieben, gelöscht oder die Maschine ausgeschaltet wird.

Länge einstellen

Nähen ► Bearbeiten ► Tapering-Optionen
► Länge ► Länge einstellen

Mit der Funktion **Länge einstellen** können Sie die gewünschte Gesamtlänge in mm einstellen. Die Maschine näht den Taperingstich automatisch.

Manuell nähen

Nähen ► Bearbeiten ► Tapering-Optionen
► Länge ► Manuell nähen

Mit der Funktion **Manuell nähen** können Sie das Mittelteil für jeden Taperingstich frei nähen. Die Maschine näht die erste Spitze und wechselt automatisch zum Mittelteil. Sobald Sie die Taste **Permanent rückwärts** drücken, näht die Maschine die zweite Spitze. Die genähte Länge wird nicht gespeichert.

6.5 Stopfprogramm

Beim Stopfprogramm Nr. 23 können Sie die Stopflänge einstellen. Sobald das Stopfprogramm geladen ist, wird im Bearbeitungs Menü das Untermenü **Stopfoptionen** angezeigt.

- **Stopflänge** : Stopflänge programmieren.

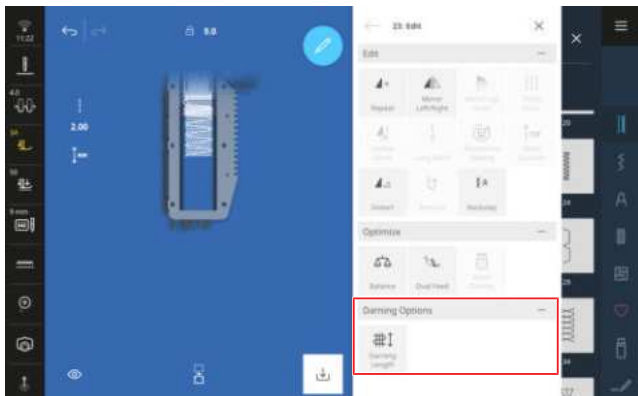

Stopflänge

Nähen ► Bearbeiten ► Stopfoptionen
► Stopflänge

Zum Einstellen der Stopflänge stehen folgende Funktionen zur Auswahl:

- **mm speichern** : Stopflänge in mm programmieren. [► siehe Seite 69]
- **Automatische Länge** : Automatische Stopflänge einstellen. [► siehe Seite 69]

Stopflänge in mm speichern

Nähen ► Bearbeiten ► Stopfoptionen
► Stopflänge ► mm speichern

Mit der Funktion **mm speichern** misst die Maschine die erste genähte Länge und speichert sie. Die Maschine näht das Stopfprogramm automatisch fertig.

Voraussetzung:

- Stopfprogramm Nr. 23 ist geladen.
 - Knopflochfuß #3A ist montiert.
1. Icon **mm speichern** antippen.
 - ⇒ Im Nähbildschirm blinkt das Icon **Permanent rückwärts** .
 2. Erste Länge nähen und nach der gewünschten Länge die Taste **Rückwärtsnähen** drücken.
 - ⇒ Die Maschine näht das Stopfprogramm fertig.
 - ⇒ Die Stopflänge bleibt gespeichert bis sie überschrieben, gelöscht oder die Maschine ausgeschaltet wird.

Stopflänge automatisch nähen

Nähen ► Bearbeiten ► Stopfoptionen
► Stopflänge ► Automatische Länge

Mit der Funktion **Automatische Länge** können Sie die Stopflänge in Millimetern einstellen. Die Maschine näht das Stopfprogramm mit der eingestellten Stopflänge automatisch.

Voraussetzung:

- Stopfprogramm Nr. 23 ist geladen.
 - Knopflochfuß #3A ist montiert.
1. Icon **Automatische Länge** antippen.
 2. Stopflänge einstellen.
 3. Stopfprogramm nähen.
 - ⇒ Die Maschine näht das Stopfprogramm fertig.
 - ⇒ Die Stopflänge bleibt gespeichert bis sie überschrieben, gelöscht oder die Maschine ausgeschaltet wird.

6.6 Stichmusterkombination

Kombinationsmodus

Im Kombinationsmodus können Sie Stichmuster und Buchstaben zu Stichmusterkombinationen oder Schriftzügen kombinieren. Stichmusterkombinationen können als ein Stichmuster gespeichert und ausgenäht werden.



1 Kombinationsmodus 2 Speichern 3 Kombinationsleiste 4 Auswahloptionen

Stichmusterkombination erstellen

Nähen ► Kombinationsmodus

1. Im Nähbildschirm das Icon **Kombinationsmodus** antippen.
2. Gewünschte Stichmuster oder Buchstaben aus dem Dateimanager der Reihe nach zu einer Kombination zusammensetzen.
 - ⇒ Die Stichmuster werden in der Kombinationsleiste nach dem dort ausgewählten Stich eingefügt und in der Stichvorschau angezeigt.
 - ⇒ Die Kombination kann ausgenäht und/oder gespeichert werden.

Bearbeitungsfunktionen

Nähen  ► **Kombinationsmodus**  ► **Bearbeiten** 

Das Untermenü **Kombinations-Optionen** im Bearbeitungsmenü enthält zusätzliche Funktionen zum Bearbeiten einzelner Stichmuster, mehrerer Stichmuster oder der ganzen Stichmusterkombination.

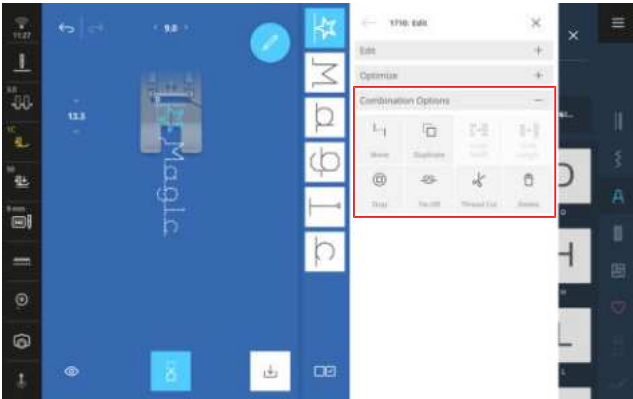

TIPP

Für Stichmuster in Kombinationen können Sie auch die Funktionen in den Untermenüs **Bearbeiten** und **Optimieren** verwenden.

Verschieben

Nähen  ► **Kombinationsmodus**  ► **Bearbeiten** 
► **Kombinations-Optionen** ► **Verschieben** 

Mit der Funktion **Verschieben**  können Sie einzelne Stichmuster der Kombination horizontal und vertikal verschieben. Zwischen das verschobene Stichmuster und die Stichmusterkombination werden Verbindungsstiche eingefügt, die den Transporteur bewegen aber nicht genäht werden. Die Kombination wird so zu einem Quertransportmuster.

TIPP

Sie können ein Stichmuster auch im Nähbildschirm mit «Drag and Drop» verschieben.



Duplizieren

Nähen  ► **Kombinationsmodus**  ► **Bearbeiten** 
► **Kombinations-Optionen** ► **Duplizieren** 

Mit der Funktion **Duplizieren**  können Sie einzelne Stichmuster, mehrere Stichmuster oder die ganze Kombination duplizieren. Die duplizierten Stichmuster werden jeweils nach den ausgewählten Stichmustern eingefügt. Bei der Auswahloption «Alle Auswählen», wird die ganze Sequenz am Ende eingefügt.



Breite angleichen

Nähen  ► **Kombinationsmodus**  ► **Bearbeiten** 
► **Kombinations-Optionen** ► **Breite angleichen** 

Mit der Funktion **Breite angleichen**  können Sie die Breite aller Stichmuster der Kombination an das breiteste Stichmuster angleichen. Die Funktion **Breite angleichen**  ist nur anwendbar, wenn die ganze Kombination ausgewählt ist.



Länge angleichen

Nähen  ► **Kombinationsmodus**  ► **Bearbeiten** 
► **Kombinations-Optionen** ► **Länge angleichen** 

Mit der Funktion **Länge angleichen**  können Sie die Länge aller Stichmuster der Kombination an das längste Stichmuster angleichen. Die Funktion **Länge angleichen**  ist nur anwendbar, wenn die ganze Kombination ausgewählt ist.





Stopp

Nähen  ► **Kombinationsmodus**  ► **Bearbeiten** 
► **Kombinations-Optionen** ► **Stopp** 

Mit der Funktion **Stopp**  können Sie nach jedem Stichmuster der Kombination die Maschine automatisch stoppen. Die Funktion **Stopp**  ist nur in der Einfachauswahl anwendbar.



Vernähen

Nähen  ► **Kombinationsmodus**  ► **Bearbeiten** 
► **Kombinations-Optionen** ► **Vernähen** 

Mit der Funktion **Vernähen**  können Sie nach jedem beliebigen Stichmuster der Kombination automatisch Vernähstiche einfügen. Die Funktion **Vernähen**  ist nur in der Einfachauswahl anwendbar. Die Funktion **Vernähen**  kann mit den Funktionen **Stopp**  und **Fadenschnitt**  kombiniert werden.

Fadenschnitt

Nähen  ► **Kombinationsmodus**  ► **Bearbeiten** 
► **Kombinations-Optionen** ► **Fadenschnitt** 

Mit der Funktion **Fadenschnitt**  können Sie nach jedem beliebigen Stichmuster der Kombination die Maschine stoppen und automatisch die Fäden abschneiden. Die Funktion **Fadenschnitt**  ist nur in der Einfachauswahl anwendbar.

TIPP

Anwendungsbeispiele:

- Eine Kombination mit Schriftzügen vorbereiten und diese auf unterschiedliche Labels aufnähen.
- Einen Schriftzug vorbereiten und diesen an einer Stelle unterbrechen und auf einer neuen Linie weiternähen.
- Ein Stichmuster in einer anderen Farbe nähen.

Löschen

Nähen ▶ **Kombinationsmodus** ▶ **Bearbeiten**
▶ **Kombinations-Optionen** ▶ **Löschen**

Mit der Funktion **Löschen** können Sie die gewählten Stichmuster aus der Kombination oder die ganze Kombination entfernen.

TIPP

Um Stichmuster zu löschen, können Sie die gewählten Stichmuster auch nach links aus der Kombinationsleiste ziehen.

chern. Dazu müssen Sie den neuen Stich benennen und den Ordner auswählen, in welchem er gespeichert werden soll. [▶ siehe Seite 52]

Neue Standardeinstellung

Nähen ▶ **Speichern** ▶ **Neue Standardeinstellung**

Mit der Funktion **Neue Standardeinstellung** können Sie geänderte Stichmuster als neue Standardeinstellung abspeichern. Jedes Mal, wenn Sie das Stichmuster später im Dateimanager auswählen, wird es mit den neuen Einstellungen geladen.

Zurücksetzen

Nähen ▶ **Zurücksetzen**

Wenn Sie einen Stich mit neuen Standardeinstellungen laden, wird im Nähbildschirm die Funktion **Zurücksetzen** angezeigt.

Mit der Funktion **Zurücksetzen** können Sie die gespeicherten Einstellungen auf die Werkseinstellung zurücksetzen.

6.7 Speichern

Mit der Funktion **Speichern** können Sie ein geändertes Stichmuster wie folgt abspeichern:

- **Neuer Stich** : Stichmuster als neues Stichmuster speichern. [▶ siehe Seite 71]
- **Neue Standardeinstellung** : Stichmuster mit neuen Standardeinstellungen speichern. [▶ siehe Seite 71]

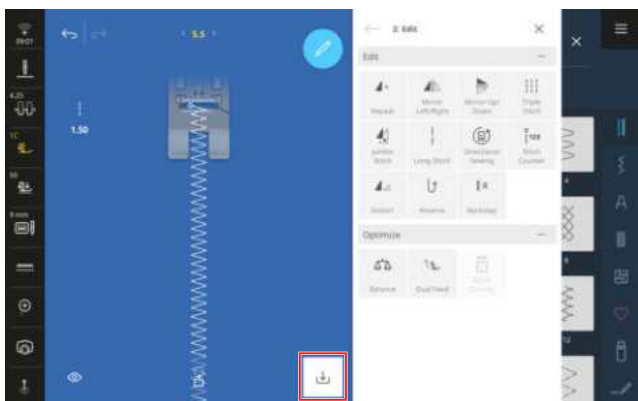

**Neuer Stich**

Nähen ▶ **Speichern** ▶ **Neuer Stich**

Mit der Funktion **Neuer Stich** können Sie geänderte Stichmuster als eigene Stichmuster im Ordner **Eigener Ordner** oder auf einen USB-Stick abspei-

Die Maschine bietet verschiedene Möglichkeiten, die Fäden am Anfang und am Ende der Naht zu vernähen.

Am Anfang der Naht

- Mit dem Nadeleinfädler einfädeln oder Taste **Fadenschneider**  drücken.
Wenn die Funktion **Vernähstiche** in den Näheinstellungen eingeschaltet ist, vernäht die Maschine.
- Manuell einige Stiche vorwärts, rückwärts und wieder vorwärts nähen.
- Vor Nähbeginn die Taste **Vernähen**  drücken.
- Wenn die Funktion **Vernähen**  für den Fersendruck in den Näheinstellungen eingeschaltet ist, mit einem Fersendruck auf den Fussanlasser.

Am Ende der Naht

- Manuell einige Stiche rückwärts und wieder vorwärts nähen.
- Wenn vernäht werden soll, Taste **Vernähen**  drücken.
- Taste **Musterende** ... drücken. Das Icon **Stopp**  wird in der Stichvorschau angezeigt.
Wenn für die Taste die Funktion **Vernähen**  in den Näheinstellungen eingeschaltet ist, stoppt die Maschine am Musterende und vernäht.
- Taste **Fadenschneider**  drücken.
Wenn für die Taste die Funktion **Vernähen**  in den Näheinstellungen eingeschaltet ist, vernäht die Maschine auf Tastendruck und schneidet die Fäden ab.
- Wenn die Funktion **Vernähen**  für den Fersendruck in den Näheinstellungen eingeschaltet ist, mit einem Fersendruck auf den Fussanlasser.

Beim Freihandquiltten entstehen durch das freie Führen des Stoffes häufig unterschiedlich lange Stiche. Die Stichregulierung gleicht diese Stichlängenunterschiede aus.

Mit eingebauten Sensoren wird die Bewegung des Stoffs registriert und die Geschwindigkeit der Maschine an die Bewegung des Stoffs angepasst. Je schneller Sie den Stoff führen, umso schneller näht die Maschine. Führen Sie den Stoff langsamer, näht die Maschine entsprechend langsamer. So werden alle Stiche gleichmässig lang genäht und es entsteht ein regelmässiges Stichbild.

Um die Stichregulierung zu nutzen, wählen Sie zwischen dem Integrierten BERNINA Stichregulator (BISR) und verschiedenen Nähfüssen oder dem BERNINA Stichregulator (BSR) #42.

TIPP

Eine ausführliche Schritt-für-Schritt-Anleitung zu diesem Thema finden Sie auch im Berater auf Ihrer Maschine.

8.1 Stichregulierung

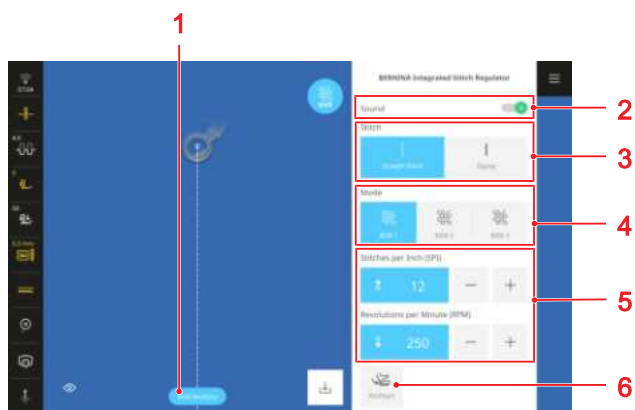

1 Stichregulierung ein/aus 2 Signaltöne 3 Stich
4 Modus 5 Einstellungen 6 KickStart

Stichregulierung ein/aus

Mit der Funktion **Stichregulierung ein/aus** können Sie die Stichregulierung aus- und einschalten. Wenn die Funktion ausgeschaltet ist, wird auch bei aufgerufenem BISR-Modus oder eingestecktem BSR-Nähfuss die Stichlänge nicht ausgeglichen.

Für die Funktion **BISR-Modus** muss der Modus **Integrierter BERNINA Stichregulator** über das Hauptmenü aufgerufen und die 5,5-mm-BISR-Stichplatte montiert sein.

Für die Funktion **BSR-Modus** muss der BERNINA Stichregulator (BSR) montiert sein. [▶ siehe Seite 41]

Signaltöne

Mit der Funktion **Signaltöne** können Sie einen Warnton einschalten. Der Warnton ertönt, falls Sie den Stoff zu schnell führen und die Maschine die maximale Geschwindigkeit erreicht und dadurch die Stichlänge nicht mehr ausgleichen kann.

Stich

Im BISR- und BSR-Modus stehen Ihnen der Geradstich und der Zickzack zur Auswahl.

Der Geradstich eignet sich zum Freihandquiltten, Sticken und Fadenmalerei.

Mit dem Zickzack können Sie Freihandsticken oder Fadenmalen.

Modus

Im Bereich **Modus** können Sie den gewünschten BSR-Modus auswählen:

- **BSR 1:** Die Nadel näht auf der Stelle weiter, auch wenn der Stoff nicht bewegt wird. [▶ siehe Seite 73]
- **BSR 2:** Die Nadel stoppt, wenn der Stoff nicht mehr bewegt wird. [▶ siehe Seite 74]
- **BSR 3:** Heftmodus [▶ siehe Seite 74]

Zu jedem Modus können Sie die zugehörigen Einstellungen bearbeiten.

KickStart

Mit der Funktion **KickStart** können Sie quilten, ohne den Fussanlasser gedrückt zu halten. [▶ siehe Seite 74]

Modus BISR 1/BSR 1

Im diesem Modus läuft die Maschine kontinuierlich mit kleiner Drehzahl, sobald Sie den Fussanlasser betätigen oder die Taste **Start/Stop**  drücken. Wenn Sie den Stoff bewegen, beschleunigt oder verlangsamt die Maschine, um die eingestellte Stichlänge einzuhalten. Dieser Modus eignet sich gut für Quiltmuster mit vielen Spitzen oder beim Micro-Stippling, wo bei jeder Richtungsänderung der Stoff kurz stehen bleibt. Wenn dabei die Maschine langsam weiternäht, fühlt sich das Quiltten flüssiger an. Ausserdem können Sie durch das Nähen auf der Stelle den Faden vernähen, ohne eine zusätzliche Taste zu drücken.

Für diesen Modus können Sie folgende Einstellungen vornehmen:

Stiche pro Inch (SPI)

Mit der Einstellung **Stiche pro Inch (SPI)** können Sie die gewünschte Stichlänge in Stichen pro Inch einstellen.

Umdrehungen pro Minute (U/min)

Mit der Einstellung **Umdrehungen pro Minute (U/min)** können Sie die Drehzahl einstellen, mit welcher die Maschine näht, wenn der Stoff nicht bewegt wird. Die eingestellte Drehzahl ist die Mindestgeschwindigkeit, wenn die Maschine näht.

Modus BISR 2/BSR 2

Im diesem Modus beginnt die Maschine zu nähen, sobald Sie den Fussanlasser drücken und den Stoff bewegen. Die Maschine stoppt, sobald Sie den Stoff nicht mehr bewegen oder den Fussanlasser nicht mehr drücken.

Zum Vernähen können Sie den Stoff an Ort vor- und zurückbewegen oder die Taste **Vernähen**  drücken.

Stiche pro Inch (SPI)

Mit der Einstellung **Stiche pro Inch (SPI)** können Sie die gewünschte Stichlänge in Stichen pro Inch einstellen.

Modus BISR 3/BSR 3

Dieser Modus ist für das Heften vorgesehen. Sie können zwischen 2 Heftstichlängen auswählen. Um sicherzustellen, dass die Stiche richtig genäht werden, bewegen Sie den Quilt beim Heften langsamer.

KickStart verwenden

Mit der Funktion **KickStart**  können Sie quilten, ohne den Fussanlasser gedrückt zu halten.

1. Icon **KickStart**  antippen.
⇒ Der Bildschirm **KickStart** wird angezeigt.
2. Um die Maschine zu starten, den Fussanlasser mit der Ferse drücken.
⇒ Sobald der Stoff bewegt wird, beginnt die Maschine mit den gewählten Einstellungen zu nähen.
3. Um die Maschine zu stoppen, den Fussanlasser mit der Ferse drücken.
⇒ Die Maschine stoppt, die Funktion **KickStart**  bleibt eingeschaltet.
4. Um die Funktion **KickStart**  zu beenden, Bildschirm antippen oder den Fussanlasser mit dem Ballen drücken.
⇒ Der Bildschirm **KickStart** verschwindet.

Hinweise

- Solange die Funktion **KickStart**  eingeschaltet ist, wird die für den Fersendruck programmierte Funktion ausgeschaltet. Der Fersendruck dient dann zum Starten und Stoppen der Maschine.
- Wenn in den BSR-Modi 2 und 3 nicht genäht wird, geht die Maschine nach 7 Sekunden in den Stand-by-Modus. Das heisst, die Maschine näht nicht automatisch los, wenn der Stoff bewegt wird. Sie können den Stand-by-Modus mit einem erneuten Fersendruck beenden.
- Die Funktion **KickStart**  wird in folgenden Fällen automatisch beendet:
 - Wenn die aktive Überwachungsfunktion einen Fehler meldet, z. B. Fadenbruch oder Spule leer.
 - Wenn das Kabel des Fussanlassers gezogen wird.
 - Wenn bis zu 60 Sekunden nicht genäht wird.

9.1 Designer-Bildschirm

Nähen  ► Stich-Designer 

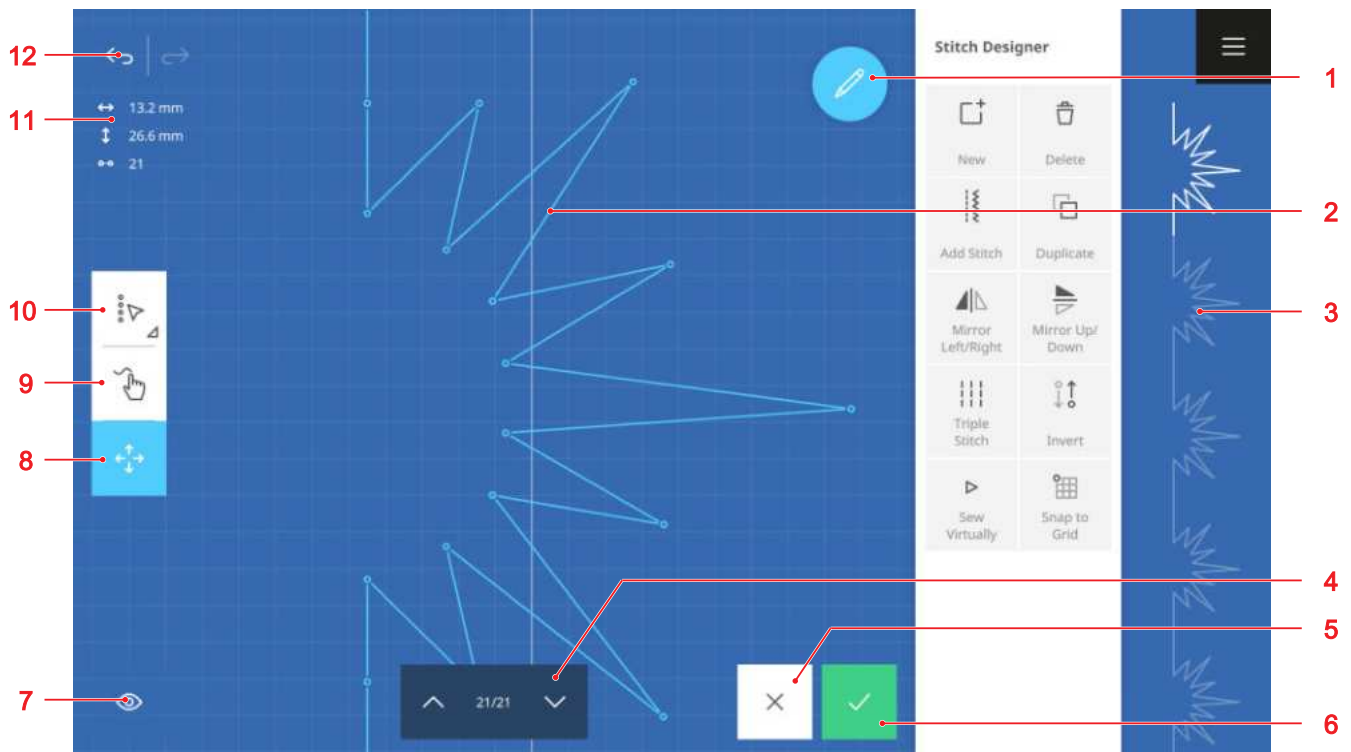

1 Bearbeiten 2 Stich-Designbereich 3 Stichvorschau 4 Stich Vor/Zurück 5 Verwerfen 6 Übernehmen
7 Ansicht 8 Verschieben 9 Zeichnen 10 Auswahloptionen 11 Stichinformation 12 Rückgängig/Wiederherstellen

Mit dem Stich-Designer können Sie bestehende Stichmuster verändern oder eigene Stichmuster kreieren. Mit dem Stich-Designer bearbeitete Stichmuster können Sie im Ordner **Eigener Ordner**  oder auf einem USB-Stick abspeichern.

Rückgängig

Mit der Funktion **Rückgängig**  können Sie die letzten Aktionen rückgängig machen.



Wiederherstellen

Mit der Funktion **Wiederherstellen**  können Sie rückgängig gemachte Aktionen wiederherstellen.

Stichinformation



Die Stichinformationen zeigen je nach Auswahl Informationen zum Stichmuster an.

- **Breite**  : Horizontaler Abstand zwischen zwei Punkten.
 - 1 Punkt ausgewählt: Abstand des gewählten Punktes zur Mittellinie. Punkte mit negativem Wert liegen links der Mittellinie, Punkte mit positivem Wert rechts der Mittellinie.

- Mehrere Punkte ausgewählt: Abstand der zwei am weitesten voneinander entfernten Punkte.
- Alle Punkte ausgewählt: Breite des Stichmusters.
- **Länge**  : Vertikaler Abstand zwischen zwei Punkten.
 - 1 Punkt ausgewählt: Abstand des gewählten Punktes zum vorherigen Punkt.
 - Mehrere Punkte ausgewählt: Abstand der zwei am weitesten voneinander entfernten Punkte.
 - Alle Punkte ausgewählt: Höhe des Stichmusters.
- **Anzahl Stiche**  : Anzahl der gewählten Punkte. Wenn nur 1 Punkt ausgewählt ist, wird die Anzeige ausgeblendet.

Auswahloptionen

Mit der Funktion **Auswahloptionen**  können Sie einen einzelnen Punkt, mehrere Punkte oder das ganze Stichmuster auswählen.

- **Einzelner Punkt**  : Einen einzelnen Punkt auswählen.
- **Mehrere Punkte**  : Ausgehend vom aktuell gewählten Punkt, mehrere zusammenhängende Punkte auswählen.
- **Alle Punkte**  : Alle Punkte auswählen.

Zeichnen

Mit der Funktion **Zeichnen**  können Sie ein neues Stichmuster direkt auf dem Bildschirm zeichnen. Die Punkte werden im Stich-Designbereich automatisch gesetzt. Nach dem Zeichnen des Stichmusters können Sie die einzelnen Punkte bearbeiten.

Verschieben



Mit der Funktion **Verschieben**  können Sie die gewählten Punkte innerhalb des Stich-Designbereichs verschieben.

TIPP

Sie können Punkte auch mit den Multifunktionsknöpfen verschieben.

Ansicht

Mit der Funktion **Ansicht**  können Sie die Ansicht im Designer-Bildschirm anpassen:

- **Drehen**  : Ansicht um 90° drehen, z. B. um Texte einfacher zu gestalten.
- **Breite begrenzen**  : Breite des Stich-Designbereichs begrenzen.
- **Zoomen**  : Ansicht vergrößern oder verkleinern.
- **Vergrößerungsfaktor**: Ansicht auf die Standardgröße zurücksetzen.

Stich Vor/Zurück

Mit der Funktion **Stich Vor/Zurück** können Sie das Stichmuster Punkt für Punkt anfahren und so einen Stichpunkt auswählen.

9.2 Bearbeitungsfunktionen

Nähen  ► Stich-Designer  ► Bearbeiten 

Mit der Funktion **Bearbeiten**  können Sie das Bearbeitungs Menü des Stich-Designers ein- und ausblenden.

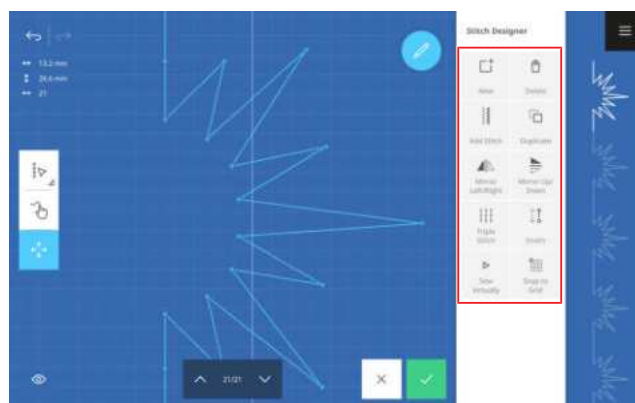

Neu

Nähen  ► Stich-Designer  ► Bearbeiten 
► Neu 

Wenn Sie den Stich-Designer aufrufen, wird im Stich-Designbereich der gewählte Stich angezeigt. Mit der Funktion **Neu**  können Sie den Stich-Designbereich leeren und ein neues Stichdesign beginnen.

Löschen

Nähen  ► Stich-Designer  ► Bearbeiten 
► Löschen 

Mit der Funktion **Löschen**  können Sie die gewählten Punkte löschen.

Stich hinzufügen

Nähen  ► Stich-Designer  ► Bearbeiten 
► Stich hinzufügen 

Mit der Funktion **Stich hinzufügen**  können Sie einen Stich oder ein Stichmuster aus einer beliebigen Stichkategorie zum Stichdesign hinzufügen. Der Stich wird nach dem gewählten Punkt eingefügt.

Duplizieren

Nähen  ► Stich-Designer  ► Bearbeiten 
► Duplizieren 

Mit der Funktion **Duplizieren**  können Sie die gewählten Punkte duplizieren.

Spiegeln Links/Rechts

Nähen  ► Stich-Designer  ► Bearbeiten 
 ► Spiegeln Links/Rechts 

Mit der Funktion **Spiegeln Links/Rechts**  können Sie die gewählten Punkte an der vertikalen Achse spiegeln.

Spiegeln Oben/Unten

Nähen  ► Stich-Designer  ► Bearbeiten 
 ► Spiegeln Oben/Unten 

Mit der Funktion **Spiegeln Oben/Unten**  können Sie die gewählten Punkte an der horizontalen Achse spiegeln.

Dreifachstich

Nähen  ► Stich-Designer  ► Bearbeiten 
 ► Dreifachstich 

Mit der Funktion **Dreifachstich**  können Sie die gewählten Punkte oder den Stich vor einem gewählten Punkt mit dem Dreifachstich nähen.

Umkehren

Nähen  ► Stich-Designer  ► Bearbeiten 
 ► Umkehren 

Mit der Funktion **Umkehren**  können Sie die Nähreihenfolge der gewählten Punkte umkehren.

Virtuell nähen

Nähen  ► Stich-Designer  ► Bearbeiten  ► Virtuell nähen 

Mit der Funktion **Virtuell nähen**  können Sie das erstellte Stichmuster virtuell nähen.

Beim virtuellen Nähen können Sie potenzielle Fehler oder Probleme wie ungleichmäßige Stichlängen oder überlappende Stiche erkennen.

Am Gitter einrasten

Nähen  ► Stich-Designer  ► Bearbeiten  ► Am Gitter einrasten 

Mit der Funktion **Am Gitter einrasten**  können Sie die Punkte an den eingeblendeten Gitterpunkten einrasten. Das Gitter unterstützt Sie dabei, Stichmuster symmetrisch auszurichten und gleichmäßige Abstände einzuhalten.

Stickdateiformat

Ihre Maschine kann Stickmuster lesen, die mit der BERNINA Sticksoftware erstellt und als EXP-Datei exportiert wurden. Beim Exportieren werden neben der eigentlichen Stickdatei eine BMP-Datei und eine INF-Datei erstellt. Die BMP-Datei ermöglicht eine Vorschau des Stickmusters, die INF-Datei enthält die Informationen zu den Fadenfarben. Wenn die INF-Datei fehlt, wird das Stickmuster nicht mit den korrekten Fadenfarben, sondern mit Standardfarben angezeigt. Sie können die Farben manuell in den Bearbeitungsfunktionen einstellen.

Die mitgelieferten Schriften haben ein maschinenspezifisches Dateiformat. Wenn die Schriften gespeichert werden, werden die Dateien ins EXP-Format umgewandelt. Einige Bearbeitungsfunktionen sind dann nicht mehr verfügbar.

Neben dem BERNINA Stickdateiformat kann ihre Maschine auch die folgenden Stickdateiformate lesen: BQM, HQF, PAT, PLI, QLI, TAP, SEW, PES, PEC, XXX, PCS, JEF und DST.

BERNINA International AG kann nicht garantieren, dass Stickmuster, welche nicht mit der BERNINA Sticksoftware hergestellt oder konvertiert wurden, korrekt gelesen und ausgestickt werden.

Stickmustergrösse

Sie können Stickmuster in der Maschine oder auf dem PC mit der BERNINA Sticksoftware um bis zu 20 % ohne Qualitätsverlust vergrössern oder verkleinern. Schriften können um mehr als 20 % vergrössert werden und die Stiche werden neu berechnet.

Individualisierbare Quiltmuster (BQM, HQF, PAT, PLI, QLI, TAP) sind vektorbasierte Stickmuster. Sie können diese Quiltmuster in der Grösse fast beliebig ändern. Die in den Stickeinstellungen eingestellte Stichlänge (SPI) bleibt bei einer Anpassung der Mustergrösse konstant.

Oberfaden

Wählen Sie als Oberfaden hochwertige Stickfäden, diese sind gleichmässig dick und reissen weniger. Besonders schön werden Stickereien, wenn Sie glänzende, feine Stickfäden verwenden. Fadenhersteller bieten eine umfangreiche Auswahl an Fadentypen und Farben.

- Glanz-Polyesterfaden ist strapazierfähig, reissfest und farbecht. Glanz-Polyesterfaden eignet sich für alle Arten von Stickereien.
- Viskose ist eine feine, seidenähnliche Faser mit einem glänzenden Effekt. Viskose eignet sich für feine Stickereien, die nicht stark beansprucht werden.
- Metallfaden ist ein glänzender Faden, der in fein bis mitteldick erhältlich ist und sich für spezielle Effekte in der Stickerei eignet.
Wenn Sie Metallfäden verwenden, schalten Sie den automatischen Fadenschneider aus und reduzieren bei Bedarf die Stickgeschwindigkeit und die Oberfadenspannung.
Um Fadenbrüche zu reduzieren, können Sie die Nähfadengleiteinheit verwenden.

Unterfaden

Spezieller Unterfaden zum Sticken ist meist nur als schwarzer oder weisser Faden erhältlich. Wenn beide Seiten der Stickerei sichtbar sind, können Sie als Unterfaden auch den Oberfaden in der gleichen Farbe oder einen anderen normalen Stickfaden verwenden.

- Stickunterfaden ist ein besonders weicher und leichter Polyesterfaden, der sich als Unterfaden gut eignet. Dieser spezielle Unterfaden sorgt für eine gleichbleibende Fadenspannung und für eine optimale Verschlingung von Ober- und Unterfaden.

Stickvliese

Verwenden Sie ein Stickvlies, um den Stoff während des Stickens zu stabilisieren. Leichte Stoffe und Strickware lassen sich nur schwer in den Stickrahmen einspannen und neigen dazu, sich zu verschieben und zu verformen. Ein Stickvlies verhindert, dass sich der Stoff während des Stickens verschiebt oder verzieht.

Es gibt verschiedene Arten von Stickvliesen für unterschiedliche Anwendungen.

Stickvlies	Einsatzbereich	Stoff / Anwendung
wegschneidbar	Muss: Strickware Kann: Webware	<ul style="list-style-type: none"> ■ Jersey, Sweat, Strick, dehnbarer Fleece ■ Stickmuster mit hoher Stichtichte
wegreissbar	Webware	<ul style="list-style-type: none"> ■ Jeans, Baumwolle, Leinen, Filz, Wolle, Seide
auswaschbar	Waschbare Stoffe Projekte, bei denen kein Stickvlies-Rückstand sichtbar sein darf	<ul style="list-style-type: none"> ■ Organza, Tüll, Chiffon ■ Freistehende Stickmuster
Topping	Stoffe mit Flor oder Struktur	<ul style="list-style-type: none"> ■ Samt, Fleece, Plüsch, Strickware, Cord, Walk
klebbar	Stoffe oder Projekte, die nicht eingespannt werden können	<ul style="list-style-type: none"> ■ Leder, Kunstleder, Kork, Samt, Velours, Neopren, Fell, Cord ■ Kragenecken, Taschen, Manschetten
klebbar (Hydro)	Für die meisten Stickanwendungen	<ul style="list-style-type: none"> ■ Leder, Kunstleder, Kork, Samt, Velours, Neopren, Fell, Cord ■ Kragenecken, Taschen, Manschetten
aufbügelbar	Bügelbare Stoffe	<ul style="list-style-type: none"> ■ Applikationen und Aufnäher

Stickvliese können vor dem Einspannen mit Klebespray oder Stärkespray auf dem Stoff fixiert werden. Stärkespray eignet sich, um den Stoff vor dem Sticken zu versteifen.

Stickprobe

Bei wichtigen Projekten empfiehlt es sich, das Stickmuster auf demselben oder einem ähnlichen Stoff mit demselben Stickvlies, denselben Fäden und derselben Nadel probezunähen.

- Mit der Stickprobe können Sie potenzielle Fehler oder Schwierigkeiten erkennen und entsprechende Anpassungen vornehmen.
- Mit der Stickprobe können Sie prüfen, wie die gewählten Stickfäden und -farben auf dem Stoff wirken und bei Bedarf anpassen.
- Mit der Stickprobe können Sie die optimale Stichtichte ermitteln und die richtigen Einstellungen vornehmen.

Hauptmenü ☰ ▶ Sticken ⓘ

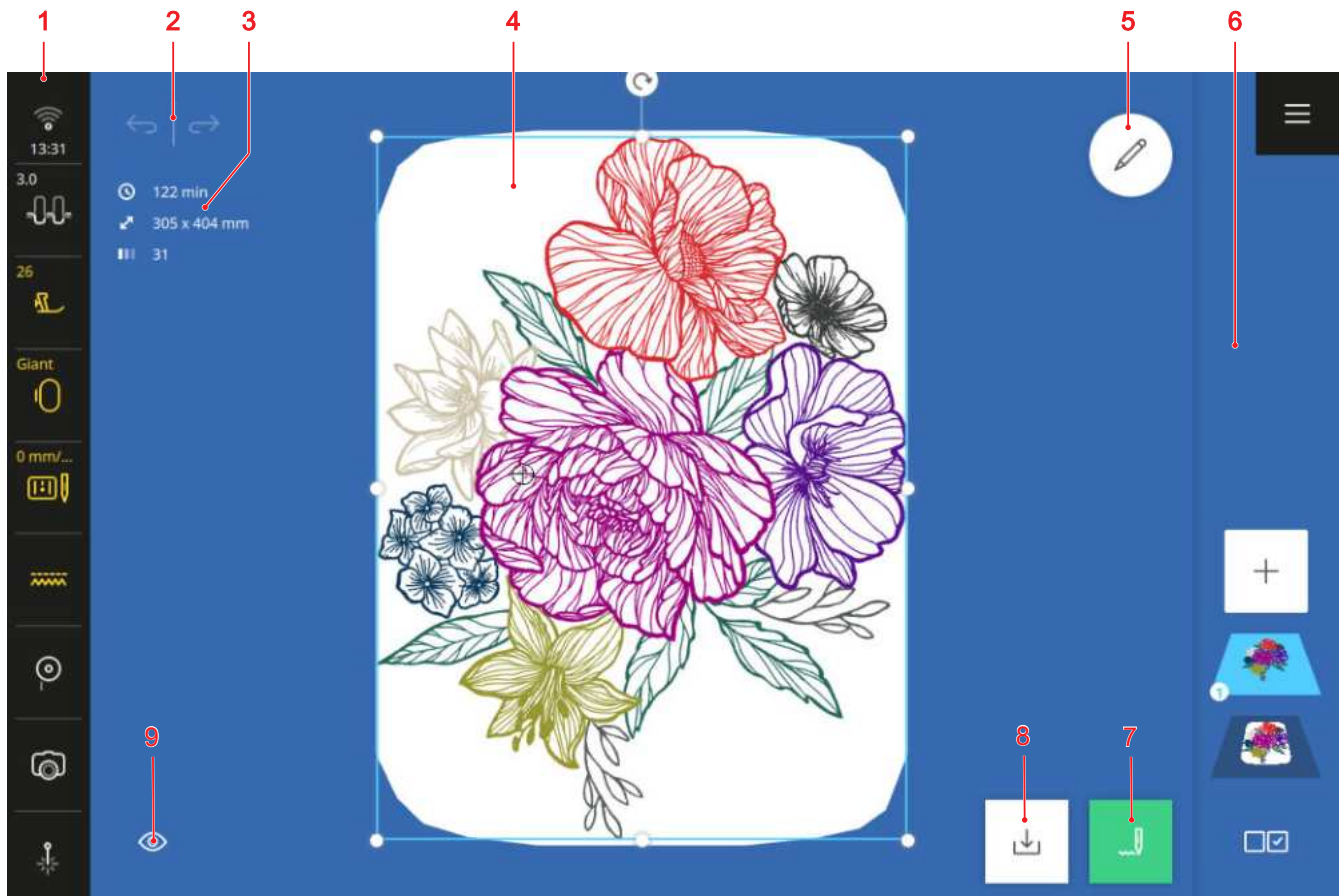

1 Statusleiste 2 Rückgängig/Wiederherstellen 3 Infobox 4 Stickmustervorschau 5 Bearbeiten 6 Ebenenleiste
7 Aussticken 8 Speichern 9 Ansicht

Rückgängig

Mit der Funktion **Rückgängig** ↶ können Sie die letzten Aktionen rückgängig machen.

Wiederherstellen

Mit der Funktion **Wiederherstellen** ↷ können Sie rückgängig gemachte Aktionen wiederherstellen.

Infobox

In der Infobox finden Sie folgende Informationen zum Stickmuster:

- **Ausstickzeit** ⌚ : Geschätzte Zeitdauer für das Aussticken der gewählten Ebenen.
- **Abmessung** ↗ : Gesamtbreite und -höhe der gewählten Ebenen.
- **Anzahl Farben** ■■■ : Anzahl der verwendeten Farben der gewählten Ebenen.

Stickmustervorschau

In der Stickmustervorschau wird eine Vorschau der aktuellen Stickmuster im montierten oder gewählten Stickrahmen angezeigt.

Bearbeiten

Mit der Funktion **Bearbeiten** ✎ können Sie die Funktionen zur Stickmusterbearbeitung aufrufen. [▶ siehe Seite 85]

Aussticken

Mit der Funktion **Aussticken** ⏏ können Sie das Fenster **Aussticken-Übersicht** und das Aussticken aufrufen. [▶ siehe Seite 95]



Speichern

Mit der Funktion **Speichern** ↓ können Sie das Stickmuster im Eigenen Ordner oder auf einen USB-Stick speichern. [▶ siehe Seite 94]

Ansicht



Mit der Funktion **Ansicht** 👁 können Sie die Ansicht im Stickbildschirm anpassen.

- **Hintergrund** □ : Hintergrund des Stickrahmens einstellen. [▶ siehe Seite 84]
- **Hintergrund ein/aus** ☒ : Hintergrund des Stickrahmens ein- oder ausblenden.

- **Raster**  : Mittelpunkt des Stickrahmens anzeigen, ein Raster einblenden und Mittelpunkt und Raster ausblenden.
- **Zoomen**  : Ansicht vergrössern und verkleinern.
- **Standard**: Ansicht auf die Standardgrösse zurücksetzen.

Kontextmenü

Durch langes Drücken auf ein Objekt können Sie ein Kontextmenü mit folgenden Funktionen aufrufen:

- **Text ändern**: Ausgewählten Text ändern.
- **Sperren**: Ausgewähltes Objekt für die Bearbeitung sperren. Die Ebene wird mit dem Icon **Sperren**  gekennzeichnet. Sie können die Sperre aufheben, indem Sie das Icon **Sperren**  in der Ebenenleiste antippen.
- **Löschen**: Ausgewählte Objekte löschen.
- **Alles löschen**: Alle Objekte löschen.
- **Spiegeln Links/Rechts**: Ausgewähltes Objekt an einer vertikalen Achse spiegeln.
- **Spiegeln Oben/Unten**: Ausgewähltes Objekt an einer horizontalen Achse spiegeln.
- **Alles auswählen**: Alle Objekte auswählen.

11.1 Statusleiste

Die Statusleiste zeigt den Status verschiedener Funktionen an. Einige Funktionen können Sie direkt über das jeweilige Icon einstellen bzw. einschalten, z. B. die Nadelposition oder den Laser. Bei anderen Funktionen können Sie über das Icon zusätzliche Einstellungen aufrufen, z. B. Oberfadenspannung.

Die Farbe der Icons kennzeichnen den Status der Funktionen.

- Weiss: Standardeinstellung
- Blau: Gewählte Einstellung
- Gelb: Geänderte Einstellung
- Rot: Warnung

WiFi, Uhrzeit und Erinnerung

Das Icon **WiFi**  zeigt die Stärke der WiFi-Verbindung, die aktuelle Uhrzeit und eine aktivierte Erinnerung an.

Durch Antippen des Icons können Sie die Einstellungen für das WiFi, die Uhrzeit und die Erinnerung aufrufen. In den Einstellungen können Sie die WiFi-Verbindung ein- oder ausschalten oder die WiFi-Verbindung einrichten. [► siehe Seite 45]

Ausserdem können Sie eine Erinnerung einstellen. [► siehe Seite 45]

Oberfadenspannung

Das Icon **Oberfadenspannung**  zeigt die empfohlene Oberfadenspannung für das gewählte Stickmuster an.

Durch Antippen des Icons können Sie die Oberfadenspannung für das gewählte Stickmuster ändern.

[► siehe Seite 45]

Nähfuss

Das Icon **Nähfuss**  zeigt den empfohlenen oder ausgewählten Nähfuss an.

Durch Antippen des Icons können Sie die Nähfussauswahl aufrufen. In der Nähfussauswahl können Sie den montierten Nähfuss auswählen sowie Details zum Nähfuss anzeigen. [► siehe Seite 41]

Stickrahmen

Das Icon **Stickrahmen**  zeigt den montierten Stickrahmen an. Wenn kein Stickrahmen montiert ist, zeigt das Icon den für das gewählte Stickmuster empfohlenen Stickrahmen an.

- Weiss/Blau: Standard- oder ausgewählter Stickrahmen.
- Gelb: Montierter, erkannter Stickrahmen.
- Rot: Inkompatibler Stickrahmen oder das Stickmuster passt nicht in den Stickbereich.

Durch Antippen des Icons können Sie den montierten Stickrahmen auswählen und Details zum Stickrahmen anzeigen. [► siehe Seite 44]

Stichplatte und Nadel

Das Icon **Stichplatte und Nadel**  zeigt die ausgewählte Nadel und die montierte Stichplatte an. Die montierte Stichplatte wird automatisch erkannt.

Durch Antippen des Icons können Sie die Nadelübersicht aufrufen und die montierte Nadel auswählen.

[► siehe Seite 33]

Transporteur

Das Icon **Transporteur**  zeigt die Position des Transporteurs an. Im Stickmodus ist der Transporteur automatisch versenkt.

Unterfaden

Das Icon **Unterfaden**  zeigt den Füllstand der Unterfadenspule an.

- Weiss: **Gut**
- Gelb: **Niedrig oder leer**

Durch Antippen des Icons können Sie die Einstellung **Unterfaden**  aufrufen. In der Einstellung können Sie den Füllstand anzeigen und ein Video zum Einfädeln des Unterfadens anzeigen.

TIPP

Um Blendungen zu vermeiden, wenn der Anschieb- tisch montiert ist, können Sie das Licht im Nadelbe- reich ausschalten.

Kamera

Das Icon **Kamera**  zeigt den Status der Kamera an.

- Weiss: Kamera ist ausgeschaltet.
- Gelb: Kamera ist eingeschaltet.
- Rot: Kamera ist nicht verfügbar.

Durch Antippen des Icons können Sie die Kamera für ein Livebild des Stickbereichs ein- und ausschalten. Sie können die Kamera erst einschalten, wenn ein Stickrah- men montiert ist.

Laser

Das Icon **Laser**  zeigt den Status des Lasers an.

- Weiss: Laser ist aus.
- Gelb: Laser ist an.

Durch Antippen des Icons können Sie den Laser ein- und ausschalten.



Der Laser zeigt im Nähmodus den nächsten Stichpunkt und im Stickmodus die genaue Nadelposition an. Je nach Nähfuss und Nadelposition kann die Einstichstelle durch den Nähfuss verdeckt sein. Um die Ablenkung des Lasers bei transparenten Nähfüssen zu vermeiden, können Sie den Nähfuss vor dem Nähstart absenken, z. B. mit dem Kniehebel.

11.2 Ebenenleiste

1 Muster Hinzufügen 2 Stickmusterebenen 3 Stick- muster kombiniert 4 Auswahlmöglichkeiten

In der Ebenenleiste werden die einzeln hinzugefügten Stickmuster oder Elemente eines Stickmusters als Ebenen angezeigt. Das zuletzt hinzugefügte Stickmuster wird zuoberst angezeigt. Die unterste Ebene zeigt alle hinzugefügten Stickmuster kombiniert an. Die Reihen- folge der Ebenen wirkt sich auf das Aussticken aus.

In der Ebenenleiste stehen Ihnen folgende Funktionen zur Verfügung:

- **Muster Hinzufügen**  : Stickmuster aus dem Dateimanager hinzufügen. [► siehe Seite 84]
- **Auswahloptionen**   : Einzelne Ebene, mehrere Ebenen oder alle Ebenen zur Bearbeitung aus- wählen. [► siehe Seite 21]
- Reihenfolge der Ebenen durch Verschieben ändern oder Ebenen durch Herausziehen löschen. [► siehe Seite 20]

11.3 Dateimanager

Im Dateimanager können Sie Stickmuster laden und verwalten. Der Dateimanager wird aufgerufen, wenn in der Ebenenleiste die Funktion **Muster Hinzufügen**  angetippt wird.



1 Funktionsleiste 2 Navigationsleiste 3 Schnellzugriff- leiste 4 Auswahlbereich



Funktionsleiste

In der Funktionsleiste finden Sie Funktionen zum Suchen von Dateien, Anpassen der Ansicht und Verwal- ten von eigenen Dateien im Eigenen Ordner und auf einem USB-Stick.

Suche



Mit der Funktion **Suche**  können Sie im aktuell aus- gewählten Ordner Stickmuster über den Namen suchen.

Auswahl



Mit der Funktion **Auswahl**  können Sie Ordner oder Dateien auswählen, die Sie mit einer Funktion aus dem Menü **Optionen**  verwalten möchten.

Die Funktion **Auswahl**  steht nur für die Ordner **Eigener Ordner**  und **USB-Stick**  zur Verfügung.

Optionen

Mit dem Menü **Optionen**  können Sie die mit der Funktion **Auswahl**  ausgewählten Dateien oder Ordner verwalten.

- **Umbenennen:** Datei oder Ordner umbenennen. [▶ siehe Seite 23]
- **Ausschneiden:** Dateien oder Ordner ausschneiden. [▶ siehe Seite 23]
- **Kopieren:** Dateien oder Ordner kopieren. [▶ siehe Seite 23]
- **Einfügen:** Ausgeschnittene oder kopierte Dateien oder Ordner einfügen. [▶ siehe Seite 23]
- **Neuer Ordner:** Neuen Ordner erstellen.
- **Information:** Vorschau und weitere Informationen zum Stickmuster anzeigen.
- **Alles auswählen:** Alle angezeigten Dateien und Ordner auswählen.
- **Löschen:** Dateien oder Ordner löschen. [▶ siehe Seite 23]

Das Menü **Optionen**  steht nur für Objekte in den Ordnern **Eigener Ordner**  und **USB-Stick**  zur Verfügung.

Ansicht

Mit der Funktion **Ansicht**  können Sie die Ansicht im Auswahlbereich wechseln zwischen Raster- und Listenansicht. In der Rasteransicht können Sie zwischen grossen und kleinen Icons auswählen.

USB-Stick

Mit der Funktion **USB-Stick**  können Sie im Auswahlbereich zwischen dem Eigenen Ordner und dem USB-Stick wechseln.

Diese Funktion ist nur verfügbar, wenn ein USB-Stick eingesteckt ist.

Vollbild

Mit der Funktion **Vollbild**  können Sie den Dateimanager auf die volle Bildschirmbreite vergrössern und zusätzliche Funktionen einblenden.

Navigationsleiste

Die Navigationsleiste zeigt den Pfad zum gewählten Ordner. Mit der Funktion **Zurück**  können Sie den Weg schrittweise zurückgehen.

Schnellzugriffleiste

Über die Schnellzugriffleiste können Sie direkt auf die verschiedenen Ordner von Stickmustern, den Eigenen Ordner und einen USB-Stick zugreifen.

Stickmuster

Im Ordner **Stickmuster**  finden Sie alle Stickmuster, die mit der Maschine mitgeliefert werden. Die Stickmuster sind nach Themen in Ordnern sortiert. [▶ siehe Seite 121]

Schriften

Im Ordner **Schriften**  finden Sie Schriften, mit denen Sie eigene Texte erstellen können. [▶ siehe Seite 92]

Nähen

Im Ordner **Nähen**  finden Sie alle Nähstiche und können diese als Stickmuster verwenden. [▶ siehe Seite 54]

Eigener Ordner

Im Ordner **Eigener Ordner**  können Sie Stickmuster speichern und laden. Sie können die Stickmuster in Ordnern organisieren. [▶ siehe Seite 23]

USB-Stick

Im Ordner **USB-Stick**  können Sie Stickmuster auf einem eingesteckten USB-Stick speichern und laden. Sie können die Stickmuster in Ordnern organisieren.

Auswahlbereich

Im Auswahlbereich können Sie in den Ordnern navigieren und ein Stickmuster laden. Jedes Stickmuster wird mit einem Vorschaubild angezeigt inkl. Angabe des Dateiformats.

Wenn Sie länger auf ein Stickmuster drücken, werden eine Vorschau und weitere Informationen angezeigt, wie die Anzahl Stiche, der empfohlene Stickrahmen oder die Stickmustergrösse. Wenn Sie in der Vorschau das Icon **Laden**  antippen wird das Stickmuster geladen.

12.1 Stickmuster laden

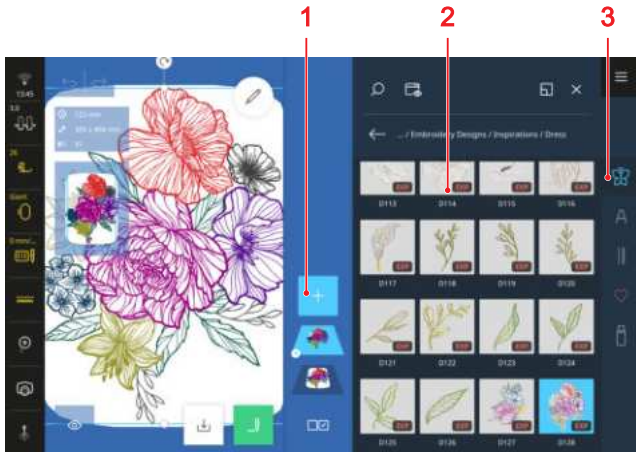

1 Muster Hinzufügen 2 Auswahlbereich 3 Schnellzugriffleiste

1. Wenn der Dateimanager nicht aufgerufen ist, in der Ebenenleiste das Icon **Muster Hinzufügen** + antippen.
2. Stickmusterkategorie in der Schnellzugriffleiste antippen.
3. Im Dateimanager das gewünschte Stickmuster suchen und auswählen.
 - ⇒ Das Stickmuster wird in einem Stickrahmen in der Stickmustervorschau angezeigt, der der Größe des Stickmusters am nächsten liegt.

Weitere Informationen zum Auswahlbereich finden Sie im Dateimanager. [▶ siehe Seite 82]

12.2 Stickrahmenhintergrund

Sticken ▶ Ansicht ▶ Hintergrund

Mit der Funktion **Hintergrund** können Sie einen Hintergrund für den Stickrahmen auswählen.

- **Kein Hintergrund:** Weissen Hintergrund anzeigen.
- **Gescanntes Bild:** Stickrahmen scannen und als Hintergrundbild anzeigen. [▶ siehe Seite 84]
- **Farbe:** Eine Hintergrundfarbe einstellen. [▶ siehe Seite 84]

Stickrahmen scannen

Wenn Sie ein Stickmuster auf einem gemusterten Stoff, auf einem Quilt oder einem anderen Projekt besonders genau platzieren möchten, können Sie den Stoff einspannen, scannen und als Hintergrundbild verwenden.

Voraussetzung:

- Ein Stickrahmen mit dem eingespannten Projekt ist montiert.
- Ein Stickfuss oder kein Nähfuss ist montiert.
- Der Faden ist aus der Nadel entfernt und ist ausserhalb des Stickbereichs.

1. Die Option **Gesamtes Bild** in der Funktion **Hintergrund** auswählen.
 - ⇒ Das zuletzt gescannte Bild wird angezeigt.

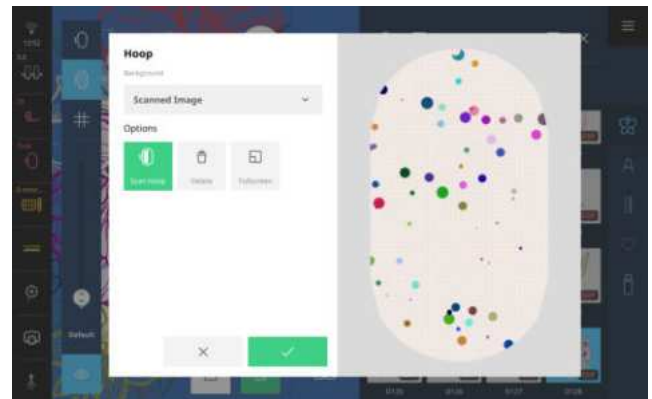

2. Icon **Stickrahmen scannen** antippen.
 - ⇒ Der Stickrahmen wird gescannt und das Bild angezeigt.
 - ⇒ Mit der Funktion **Löschen** können Sie das gescannte Bild löschen.
 - ⇒ Mit der Funktion **Stickrahmen scannen** können Sie den Stickrahmen erneut scannen.
3. Um das gescannte Bild als Hintergrund zu übernehmen, Bild bestätigen.

Hintergrundfarbe einstellen

Mit einem farbigen Stickrahmenhintergrund können Sie die Farbe des Stoffs nachahmen, damit Sie sich das Stickmuster auf dem Projekt besser vorstellen können. Besonders Stickmuster mit hellen Farben sind auf einem dunklen Hintergrund besser erkennbar.

1. Die Option **Farbe** in der Funktion **Hintergrund** auswählen.

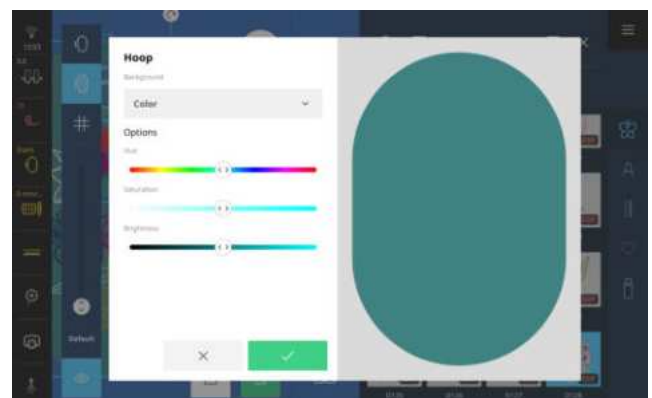

2. Farbton, Sättigung und Helligkeit nach Wunsch einstellen und bestätigen.

12.3 Stickmusterbearbeitung

Sticken  ► Bearbeiten 

Mit der Funktion **Bearbeiten**  können Sie die Bearbeitungsfunktionen aufrufen. Die Bearbeitungsfunktionen sind in den Untermenüs **Bearbeiten**, **Anordnen** und **Platzieren** zusammengefasst.

Das Ergebnis der Bearbeitung wird jederzeit in der Stickmustersvorschau im gewählten Stickrahmen angezeigt.



Bearbeitungsfunktionen



Die Bearbeitungsfunktionen für Stickmuster sind im Untermenü **Bearbeiten** zusammengefasst. Die Bearbeitungsfunktionen werden auf die aktuell ausgewählten Ebenen angewendet.

Verschieben

Sticken  ► Bearbeiten  ► Bearbeiten ► Verschieben 

Mit der Funktion **Verschieben**  können Sie die gewählten Ebenen horizontal und vertikal verschieben. Mit der Funktion **Zentrieren**  können Sie die Ebenen in die Mitte des Stickrahmens platzieren.

TIPP

Sie können die Ebenen auch direkt in der Stickmustersvorschau verschieben, z. B. mit Fingergesten oder den Multifunktionsknöpfen.

Drehen

Sticken  ► Bearbeiten  ► Bearbeiten ► Drehen 



Mit der Funktion **Drehen**  können Sie die gewählten Ebenen in 1°- oder 45°-Schritten drehen.

TIPP

Sie können die Ebenen auch direkt in der Stickmustersvorschau drehen, z. B. mit Fingergesten oder den Multifunktionsknöpfen.

Grösse ändern

Sticken  ► Bearbeiten  ► Bearbeiten ► Grösse ändern 

Mit der Funktion **Grösse ändern**  können Sie die Grösse der gewählten Ebenen ändern. In der Voreinstellung werden Breite und Höhe gleichmässig verändert. Mit der Funktion **Proportional**  können Sie die Verbindung zwischen Breite und Höhe auflösen und die Werte separat einstellen.

Sie können die Grösse der Ebenen auch direkt in der Stickmustersvorschau ändern. Wenn Sie die Eckpunkte verschieben, wird die Grösse der Ebenen proportional verändert. Wenn Sie die seitlichen Punkte verschieben, wird die Grösse der Ebenen unproportional verändert.

TIPP

Beste Ergebnisse erreichen Sie, wenn Sie die Ebenen um nicht mehr als 20 % vergrössern oder verkleinern.

Duplizieren

Sticken  ► Bearbeiten  ► Bearbeiten ► Duplizieren 

Mit der Funktion **Duplizieren**  können Sie die gewählten Ebenen duplizieren.

Spiegeln links/rechts

Sticken  ► Bearbeiten  ► Bearbeiten ► Spiegeln links/rechts 

Mit der Funktion **Spiegeln Links/Rechts**  können Sie die gewählten Ebenen an der vertikalen Achse spiegeln.

TIPP

Sie können die Funktion auch durch langes Drücken auf ein Stickmuster aufrufen.

Spiegeln Oben/Unten

Sticken  ► Bearbeiten  ► Bearbeiten ► Spiegeln Oben/Unten 

Mit der Funktion **Spiegeln Oben/Unten**  können Sie die gewählten Ebenen an der horizontalen Achse spiegeln.

TIPP

Sie können die Funktion auch durch langes Drücken auf ein Stickmuster aufrufen.

Stichdichte

Sticken  ► Bearbeiten  ► Bearbeiten ► Stichdichte 





Mit der Funktion **Stichdichte**  können Sie die Dichte der Stiche der gewählten Ebenen einstellen. Die Änderung wird in der Stickmusterschau erst angezeigt, wenn Sie den geänderten Wert bestätigt haben. Je nach Größe und Komplexität des Stickmusters kann die Berechnung der Vorschau etwas Zeit benötigen.

Farben

Sticken  ► Bearbeiten  ► Bearbeiten ► Farben 

Mit der Funktion **Farben**  können Sie die Farben und Fadenmarken der gewählten Ebenen anzeigen und ändern.

Mit folgenden Funktionen können Sie die Fadenmarke und die Farbe bearbeiten:

- **Farbe ändern**  : Farbe und Fadenmarke der gewählten Farbe ändern. [► siehe Seite 88]
- **Zurücksetzen**  : Alle Änderungen auf die Standardeinstellungen zurücksetzen.
- **Farbrad**  : Alle Farben gleichzeitig oder einzeln ändern. [► siehe Seite 88]
- **Marke ändern**  : Fadenmarke aller Farben gleichzeitig ändern. [► siehe Seite 89]

Shape-Designer

Sticken  ► Bearbeiten  ► Bearbeiten ► Shape-Designer 

Mit der Funktion **Shape-Designer**  können Sie die gewählten Ebenen um eine Form anordnen, z. B. um einen Kreis. Sie können die Anordnung verändern, um einzigartige Stickmuskombinationen zu erstellen. [► siehe Seite 89]

Löschen

Sticken  ► Bearbeiten  ► Bearbeiten ► Löschen 

Mit der Funktion **Löschen**  können Sie die gewählten Ebenen löschen.

TIPP

Um Ebenen zu löschen, können Sie die gewählten Ebenen auch nach links aus der Ebenenleiste ziehen.

Anordnungsfunktionen

Die Anordnungsfunktionen für Stickmuster sind im Untermenü **Anordnen** zusammengefasst.

Gruppieren

Sticken  ► Bearbeiten  ► Anordnen ► Gruppieren 

Mit der Funktion **Gruppieren**  können Sie die gewählten Ebenen zu einer Gruppe zusammenfügen. Die Gruppe wird an Stelle der untersten gewählten Ebene in der Ebenenleiste angezeigt.

Gruppierung aufheben

Sticken  ► Bearbeiten  ► Anordnen ► Gruppierung aufheben 

Mehrfarbige Stickmuster sind als eine Gruppe gespeichert, dabei bildet jede Farbe eine Ebene. Mit der Funktion **Gruppierung aufheben**  können Sie ein Stickmuster in seine Farbebenen und bis zu seinen Verbindungsstichen auflösen. Die Ebenen werden in der Ebenenleiste einzeln angezeigt und Sie können sie einzeln bearbeiten.

Auch zuvor gruppierte Stickmuster können Sie mit der Funktion **Gruppierung aufheben**  wieder auflösen.

Nach oben

Sticken  ► Bearbeiten ► Anordnen ► Nach oben 

Mit der Funktion **Nach oben**  können Sie die gewählte Ebene in der Ebenenleiste schrittweise nach oben schieben. Wenn Sie Ebenen nach oben schieben, werden diese später ausgestickt. Die oberste Ebene wird zuletzt gestickt.

TIPP

Sie können eine Ebene auch mit Fingergesten innerhalb der Ebenenleiste verschieben.

Nach unten

Sticken  ► Bearbeiten ► Anordnen ► Nach unten 

Mit der Funktion **Nach unten**  können Sie die gewählte Ebene in der Ebenenleiste schrittweise nach unten schieben. Wenn Sie Ebenen nach unten schieben, werden diese früher ausgestickt. Die unterste Ebene wird zuerst gestickt.

TIPP

Sie können eine Ebene auch mit Fingergesten innerhalb der Ebenenleiste verschieben.

Ausrichten

Sticken  ► Bearbeiten ► Anordnen ► Ausrichten 

Mit der Funktion **Ausrichten**  können Sie die gewählten Ebenen aneinander ausrichten, miteinander zentrieren oder gleichmässig verteilen.

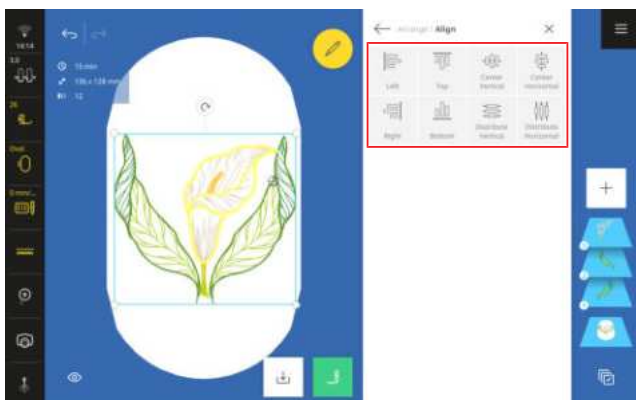
**Start/Ende Verbinden**

Sticken  ► Bearbeiten  ► Anordnen ► Start/Ende Verbinden 

Mit der Funktion **Start/Ende Verbinden**  können Sie zwei Stickmuster miteinander verbinden, z. B. Individualisierbare Quiltmuster oder Nähstiche. Dabei wird der letzte Stich eines ausgewählten Stickmusters mit dem ersten Stich des in der Ebenenleiste nachfolgen-

den, ausgewählten Stickmusters zusammengelegt. Das zweite Stickmuster wird dabei an den letzten Stich des ersten Stickmusters verschoben.

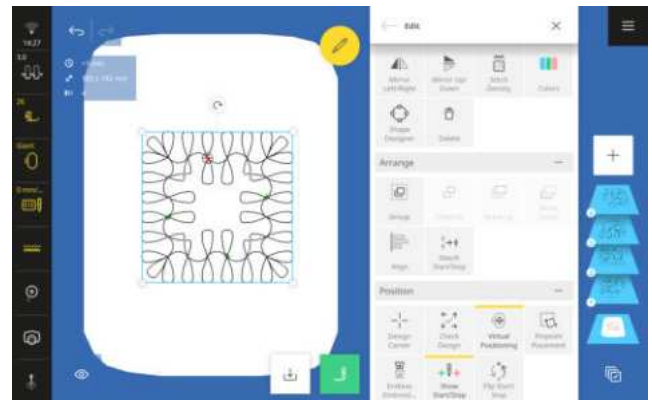

Diese Funktion ist besonders hilfreich in folgenden Anwendungen:

- Bordüren
- Shape-Designer
- Duplizieren
- Verbinden von Individualisierbaren Quiltmustern

In Kombination mit der Funktion **Fadenwechsel reduzieren** werden die Stickmuster ohne Vernähstiche zusammengefügt und übergangslos ausgestickt.

Platzierungsfunktionen

Die Platzierungsfunktionen für Stickmuster sind im Untermenü **Platzieren** zusammengefasst.

Stickmustermitte

Sticken  ► Bearbeiten ► Platzieren ► Stickmustermitte 

Mit der Funktion **Stickmustermitte**  wird die Nadelposition zur Mitte des Stickmusters verschoben. Diese Funktion ist nur eingeschaltet, wenn ein Stickrahmen montiert ist.

Stickmuster prüfen

Sticken ► Bearbeiten ► Platzieren ► Stickmuster prüfen

Mit der Funktion **Stickmuster prüfen** können Sie die Position der 4 Ecken und die Mitte der ausgewählten Ebenen prüfen und wenn nötig, das Stickmuster verschieben. [► siehe Seite 89]

Virtuelle Positionierung

Sticken ► Bearbeiten ► Platzieren ► Virtuelle Positionierung

Mit der Funktion **Virtuelle Positionierung** können Sie den Stickrahmen so verschieben, dass die Nadel an der gewählten Position in der Stickmustervorschau steht. Mit dieser Funktion können Sie die Position des Stickmuster Stich-für-Stich überprüfen.

Diese Funktion ist nur verfügbar, wenn ein Stickrahmen montiert ist.

TIPP

Mithilfe des Lasers können Sie die Position der Punkte genau prüfen.

Punktgenaue Platzierung

Sticken ► Bearbeiten ► Platzieren ► Punktgenaue Platzierung

Mit der Funktion **Punktgenaue Platzierung** können Sie ein Stickmuster an einer bestimmten Position im Stickrahmen platzieren. Gleichzeitig können Sie das Stickmuster drehen und seine Größe ändern, sodass es korrekt ausgestickt wird, auch wenn der Stoff nicht gerade eingespannt wurde. [► siehe Seite 90]

Bordüre

Sticken ► Bearbeiten ► Platzieren ► Bordüre

Mit der Funktion **Bordüre** können Sie Kombinationen sticken, die länger als der Stickrahmen sind. Referenzmarkierungen können eingestellt und eingestickt werden, die bei der Neupositionierung des Stickrahmens nach dem Umspannen hilfreich sind. Aus Kombinationen von Stickmustern und Nähstichen können Sie auch Musterreihen erstellen, diese duplizieren und so die Fläche des Stickrahmens füllen, z. B. als gemusterter Hintergrund für ein Stickprojekt. [► siehe Seite 91]

Start/Ende Anzeigen

Sticken ► Bearbeiten ► Platzieren ► Start/Ende Anzeigen

Mit der Funktion **Start/Ende Anzeigen** können Sie in der Stickmustervorschau den jeweils ersten und letzten Stich der einzelnen Stickmuster einblenden.

- Grün: Erster Stich
- Rot: Letzter Stich

Start/Ende Umkehren

Sticken ► Bearbeiten ► Platzieren ► Start/Ende Umkehren

Mit der Funktion **Start/Ende Umkehren** können Sie die Stichreihenfolge von Individualisierbaren Quiltmustern umkehren.

Farben ändern

Sticken ► Bearbeiten ► Bearbeiten ► Farben

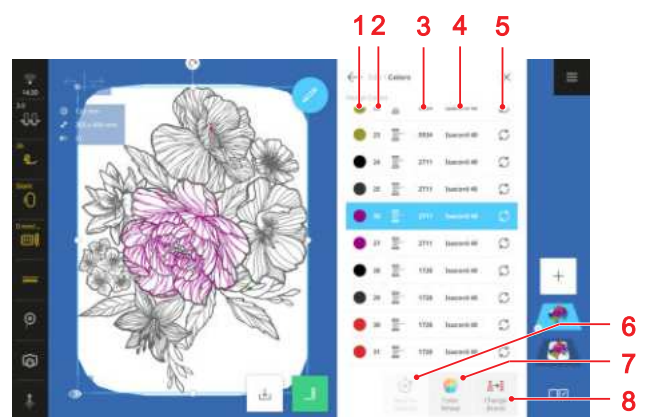

1 Farbe 2 Stickreihenfolge 3 Farbnummer 4 Fadenmarke 5 Farbe ändern 6 Zurücksetzen 7 Farbrad 8 Marke ändern

Um eine Farbe in einem Stickmuster zu ändern, können Sie aus folgenden Optionen wählen:

- **Farbe ändern** : Farbe aus Farbpalette wählen.
- **Farbe ändern** : Mit der Funktion **Suche** eine Farbe nach Farbnummer suchen.
- **Farbrad** : Farbe mit dem Farbrad ändern.

Farbe mit Farbrad ändern

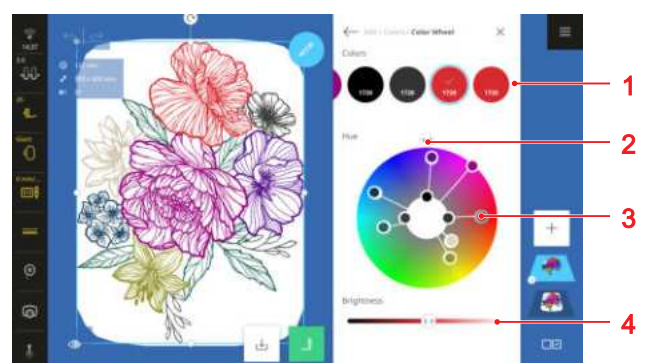

1 Farbleiste 2 Regler Farbton 3 Gewählte Farbe 4 Helligkeit



Mit der Funktion **Farbrad**  können Sie alle Farben eines Stickmusters gleichzeitig ändern oder jede Farbe einzeln.

1. Zu ändernde Farbe in der Farbleiste auswählen.
⇒ Die gewählte Farbe wird im Farbrad hervorgehoben.
2. Um den Farbton aller Farben zu ändern, das Farbrad mit dem Regler **Farbton** drehen.
3. Um den Farbton einer einzelnen Farbe zu ändern, die hervorgehobene Farbe im Farbrad an die gewünschte Stelle ziehen.
4. Um die Helligkeit der gewählten Farbe zu ändern, den Regler **Helligkeit** verschieben.
⇒ Die Änderungen werden in der Farbleiste und in der Stickmusterschau angezeigt.

Fadenmarke ändern

Sticken  ► Bearbeiten  ► Bearbeiten ► Farben 

Die Stickmuster sind mit der Fadenmarke Isacord 40 programmiert. Wenn Sie lieber mit Stickfäden anderer Marken arbeiten, können Sie die Fadenmarke ändern.

1. Um die Fadenmarke für alle Fäden der Ebene zu ändern, Icon **Marke ändern**  antippen und die Fadenmarke aus der Liste auswählen.
2. Um die Fadenmarke für eine einzelne Farbe zu ändern, Farbe auswählen, Icon **Farbe ändern**  ► **Palette ändern**  antippen, Fadenmarke aus der Liste auswählen und gewünschte Farbe antippen.

Stickmuster anordnen

Sticken  ► Bearbeiten  ► Bearbeiten ► Shape-Designer 

Mit der Funktion **Shape-Designer**  können Sie einzigartige Stickmusterkombinationen erstellen.

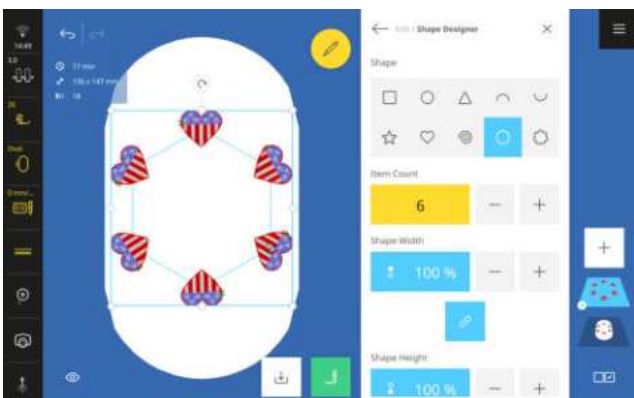

Voraussetzung:

- Eine oder mehrere Ebenen sind geladen.
 - Grösse und Farben der Stickmuster sind geändert.
1. Funktion **Shape-Designer**  aufrufen.
 2. Form zum Anordnen der Motive auswählen.
 3. Anzahl der Motive einstellen.
 4. Grösse der Form einstellen.
 5. Motive an der Form ausrichten.
 6. Bei Bedarf Motive spiegeln und/oder in 45°-Schritten drehen.
⇒ Jedes zweite Motiv wird gespiegelt.
 7. Um die Anordnung zurückzusetzen, die gewählte Form nochmals antippen.

Stickmuster prüfen

Sticken  ► Bearbeiten  ► Platzieren ► Stickmuster prüfen 

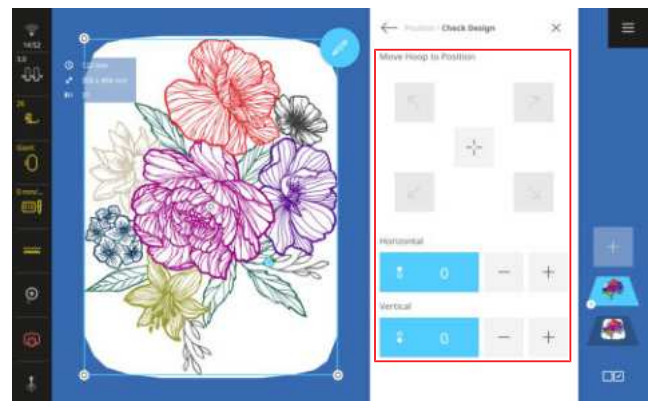

Mit der Funktion **Stickmuster prüfen**  können Sie vor dem Aussticken die vorgesehene Position Ihres Stickmusters im Stickrahmen prüfen.



Voraussetzung:

- Ein Stickrahmen mit dem eingespannten Projekt ist montiert.
1. Im Bereich **Stickrahmen an Position fahren** einen Pfeil antippen.
⇒ Der Stickrahmen bewegt sich soweit, bis die Nadel am gewählten Punkt des Stickmusters steht, sofern sich der Punkt innerhalb des Stickbereichs befindet.
 2. Prüfen, ob die Position stimmt.
 3. Bei Bedarf das Stickmuster horizontal und vertikal verschieben.
 4. Bei Bedarf weitere Positionen prüfen.

Punktgenaue Platzierung

Sticken  ► Bearbeiten  ► Platzieren ► Punktgenaue Platzierung 

Mit der Funktion **Punktgenaue Platzierung**  können Sie das Stickmuster mit den folgenden Modi platzieren:

- **Raster** 
- **Freie Punkte** 
- **Vier Punkte** 

TIPP

Mithilfe des Lasers können Sie die Punkte genau am gewünschten Ort auf dem Stoff platzieren.

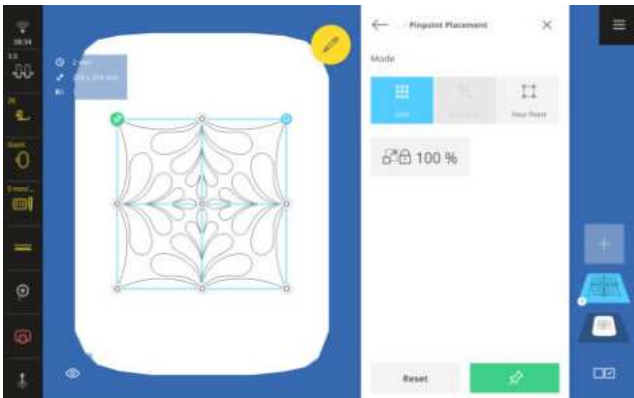

Stickmuster mittels 2 Rasterpunkten platzieren

Im Modus **Raster**  können Sie Stickmuster mittels 2 Rasterpunkten exakt auf dem Stoff platzieren.



Voraussetzung:

- Die gewünschte Position des Stickmusters ist auf dem Stoff mit 2 Punkten markiert und gut erkennbar.
- Ein Stickrahmen mit dem eingespannten Projekt ist montiert.

1. Icon **Raster**  antippen.
2. Um die Größe des Stickmusters beizubehalten, Funktion **Größe beibehalten**  einschalten.
3. Einen beliebigen Punkt des Rasters als Drehpunkt auswählen.
4. Nadel mithilfe der Multifunktionsknöpfe über der entsprechenden Markierung auf dem Stoff positionieren und mit der Schaltfläche **Anpinnen**  bestätigen. Zur genauen Positionierung der Nadel, können Sie den Laser einschalten.
5. Einen zweiten Rasterpunkt auswählen. Die Nadel über der zweiten Markierung auf dem Stoff positionieren und mit der Schaltfläche **Anpinnen**  bestätigen.



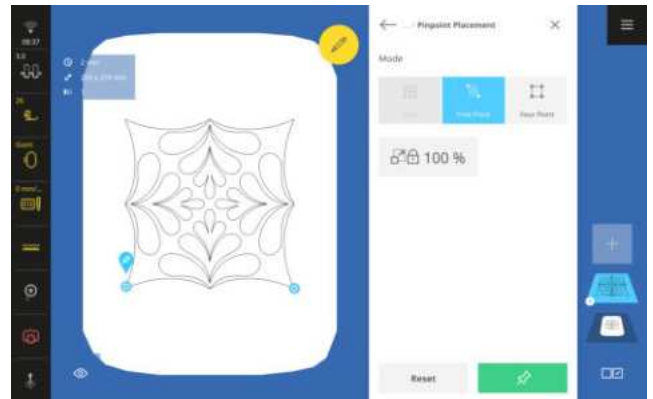

Stickmuster mittels 2 frei gesetzten Punkten platzieren

Im Modus **Freie Punkte**  können Sie Stickmuster mittels 2 frei gesetzten Punkten exakt auf dem Stoff platzieren.





Voraussetzung:

- Die gewünschte Position des Stickmusters ist auf dem Stoff mit 2 Punkten markiert und gut erkennbar.
- Ein Stickrahmen mit dem eingespannten Projekt ist montiert.

1. Icon **Freie Punkte**  antippen.
2. Um die Größe des Stickmusters beizubehalten, Funktion **Größe beibehalten**  einschalten.
3. Einen beliebigen Punkt des Stickmusters als Drehpunkt auswählen.
4. Nadel mithilfe der Multifunktionsknöpfe über der entsprechenden Markierung auf dem Stoff positionieren und mit der Schaltfläche **Anpinnen**  bestätigen. Zur genauen Positionierung der Nadel, können Sie den Laser einschalten.
5. Zweiten Punkt des Stickmusters auswählen. Die Nadel über der zweiten Markierung auf dem Stoff positionieren und mit der Schaltfläche **Anpinnen**  bestätigen.

Stickmuster in ein Viereck platzieren



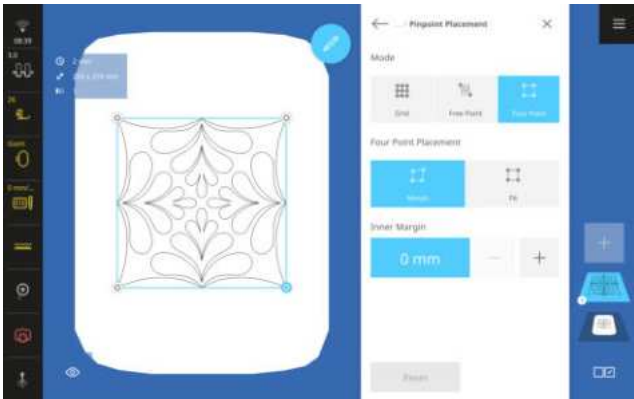

Im Modus **Vier Punkte**  können Sie Stickmuster in einer viereckigen Begrenzung exakt auf dem Stoff platzieren, z. B. in einen Quiltblock. Mit folgenden Funktionen können Sie das Stickmuster platzieren:

- **Verformen**  : Stickmuster verformt in die Begrenzung einfügen.
- **Einsetzen**  : Stickmuster proportional und zentriert in die Begrenzung einfügen.



Voraussetzung:

- Die gewünschte Position des Stickmusters ist auf dem Stoff mit 4 Punkten markiert und gut erkennbar, oder der Stickrahmen ist gescannt und die Vorschau zeigt den Stoff. [► siehe Seite 84]
- Ein Stickrahmen mit dem eingespannten Projekt ist montiert.

1. Icon **Vier Punkte**  antippen.
 - ⇒ Das Stickmuster wird in eine rechteckige Begrenzung eingefügt.
2. Einen Eckpunkt auswählen und die Nadel mithilfe der Multifunktionsknöpfe über die entsprechende Markierung auf dem Stoff positionieren. Zur genauen Positionierung der Nadel, können Sie den Laser einschalten.
3. Nacheinander alle Eckpunkte auswählen und die Nadel positionieren.
4. Funktion **Verformen**  oder **Einsetzen**  antippen.
 - ⇒ Das Stickmuster wird in die Begrenzung eingefügt.
5. Um die Grösse des Stickmusters beizubehalten, Funktion **Grösse beibehalten**  einschalten.
6. Bei Bedarf einen Innenabstand zum Raster einstellen.

Bordüren

Sticken  ► Bearbeiten  ► Platzieren  ► Bordüre 



Mit der Funktion **Bordüre**  können Sie Stickmuster sticken, die länger sind als der Stickrahmen.

TIPP

- Wenn Sie einen grösseren Stickrahmen verwenden, müssen Sie das Stickprojekt weniger oft umspannen.
- Um die Motive gerade zu halten, zeichnen Sie Hilfslinien auf den Stoff und verwenden Sie zum Ein- und Umspannen die Schablone. Achten Sie darauf, dass die Hilfslinien parallel zu den Linien der Schablone verlaufen. Sie können das Stickmuster auch mit der Funktion **Punktgenaue Platzierung**  neu positionieren.



Bordüre gestalten



Voraussetzung:

- Ein Stickrahmen mit dem eingespannten Projekt ist montiert.
1. Ein Stickmuster auswählen.
 2. Funktion **Bordüre**  auswählen.
 - ⇒ Das Stickmuster wird passend zum Stickrahmen vervielfacht.
 - ⇒ Referenzmarken werden eingefügt.
 3. Bei Bedarf weitere Referenzmarken einfügen. Die Referenzmarken werden mitgestickt und helfen, das Projekt beim Umspannen auszurichten.
 4. Bei Bedarf die Anzahl der Wiederholungen des Stickmusters einstellen.
 5. Bei Bedarf die Grösse der Stickmuster so ändern, dass sie in den Stickrahmen passen.
 6. Bei Bedarf die Abstände zwischen den Stickmustern einstellen.
 7. Einstellungen bestätigen.

Bordüre sticken

Voraussetzung:

- Ein Stickrahmen mit dem eingespannten Projekt ist montiert.
1. Mit der Funktion **Aussticken**  den Bildschirm **Aussticken-Übersicht** aufrufen und die Einstellungen bestätigen.
 2. Mit der Taste **Start/Stopp**  das Aussticken starten.



3. Sobald das Stickmuster fertig ausgestickt ist, den Stickrahmen entfernen und den Stoff so umspannen, dass sich die ausgestickten Referenzmarken im oberen Stickbereich des Stickrahmens befinden.
4. Mithilfe der Funktion **Punktgenaue Platzierung**  ► **Freie Punkte**  an die gestickten Referenzmarken im Stickmuster anschliessen. [► siehe Seite 87]
5. Aussticken fortsetzen.
6. Schritte wiederholen, bis die gewünschte Länge der Bordüre erreicht ist.





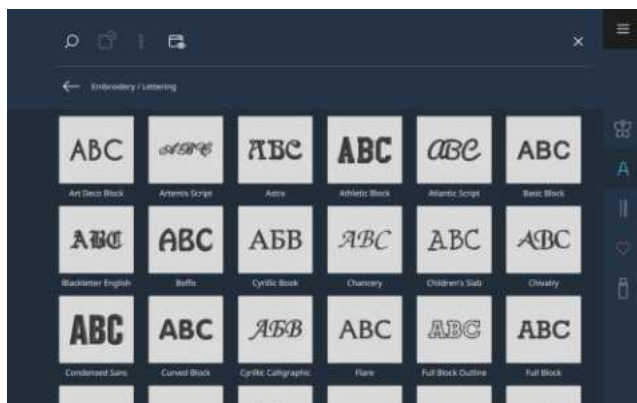





12.4 Schriftzüge

Schriften

Sticken  ► Schriften 



Schrift	Name
	Art Deco Block
	Artemis Script
	Astra
	Athletic Block
	Atlantic Script
	Basic Block

Schrift	Name
	Blackletter English
	Boffo
	Cyrillic Book
	Chancery
	Children's Slab
	Chivalry
	Condensed Sans
	Curved Block
	Cyrillic Calligraphic
	Flare

Schrift	Name
	Full Block Outline
	Full Block
	Happy Times
	Micro Block
	Oriental Script
	Park Avenue
	Quilt Block
	Winding Times

Schriftzug erstellen



- 1 Textausrichtung 2 Schriftauswahl 3 Tastatur
4 Textvorschau

Sie können einzeilige oder mehrzeilige Schriftzüge gestalten.

- In der Ebenenleiste das Icon **Muster Hinzufügen** + antippen.

- Im Dateimanager das Register **Schriften**  antippen und eine Schrift auswählen.
- Den Text an der Bildschirmtastatur eintippen. Dabei Schriftart, Ausrichtung und Zeilenumbrüche wie gewünscht anpassen.
⇒ Die Änderungen werden in der Vorschau angezeigt.
- Den fertigen Text bestätigen.

Durch langes Drücken auf einen Buchstaben, können Sie weitere Sonderzeichen aufrufen und einfügen, z. B. «È», «É» usw., wenn Sie den Buchstaben «E» drücken.

Bearbeitungsfunktionen

Sticken  ► Bearbeiten 



Sie können einen Schriftzug mit speziellen Funktionen bearbeiten. Diese sind im Untermenü **Schriftzug** zusammengefasst.

Text ändern

Sticken  ► Bearbeiten  ► Schriftzug ► Text ändern 

Mit der Funktion **Text ändern**  können Sie den Schriftzug bearbeiten. Sie können den Text korrigieren, Zeilenumbrüche einfügen oder die Ausrichtung ändern.



TIPP

Sie können die Funktion auch durch langes Drücken auf ein Stickmuster aufrufen.

Umformen

Sticken  ► Bearbeiten  ► Schriftzug ► Umformen 

Mit der Funktion **Umformen**  können Sie einzeiligen Text wie folgt umformen:

- **Horizontal**  : Text horizontal anordnen.
- **Vertikal**  : Text vertikal anordnen.
- **Bogen**  : Horizontalen Text biegen.

Abstand

Sticken  ► Bearbeiten  ► Schriftzug
► Abstand 

Mit der Funktion **Abstand**  können Sie den Zeichenabstand einstellen.

Zeilenabstand

Sticken  ► Bearbeiten  ► Schriftzug ► Zeilenabstand 

Mit der Funktion **Zeilenabstand**  können Sie bei mehrzeiligen Schriftzügen den Abstand zwischen den Zeilen ändern.

Gestalten

Sticken  ► Bearbeiten  ► Schriftzug ► Gestalten 

Mit der Funktion **Gestalten**  können Sie die Stiche im Schriftzug mit folgenden Einstellungen ändern:





- **Stichdichte:** Dichte des Schriftzugs einstellen.
- **Schrumpfausgleich:** Zusammenziehen des Stoffs beim Sticken ausgleichen.
- **Satinwert:** Satinstiche, die länger als der eingegebene Wert sind, in Steppstiche umwandeln.

Die Schriftzüge werden bei Änderungen neu berechnet und in der Stickmustervorschau erst angezeigt, wenn Sie die Einstellungen bestätigen.

12.5 Stickmuster speichern

Sticken  ► Speichern 

Sie können geänderte Stickmuster im Eigenen Ordner oder auf einem USB-Stick speichern.

1. Icon **Speichern**  antippen.
2. Namen für das Stickmuster eingeben und bestätigen.
3. Einen Ordner auswählen, einen neuen Ordner erstellen oder Icon **USB-Stick**  in der Funktionsleiste auswählen und bestätigen.
 - ⇒ Das Stickmuster wird im Eigenen Ordner  bzw. auf dem USB-Stick  gespeichert.

13.1 Aussticken-Übersicht

Sticken  ► Aussticken 

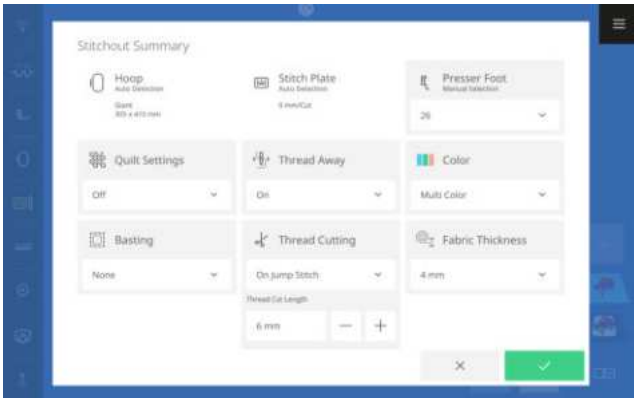

Im Bildschirm **Aussticken-Übersicht** können Sie die meisten Stickeinstellungen ändern, bevor Sie mit dem Aussticken starten. Weitere Einstellungen finden Sie in den Stickeinstellungen. [► siehe Seite 48]

Stickrahmen

Die Anzeige **Stickrahmen**  zeigt den montierten Stickrahmen an.

Stichplatte

Die Anzeige **Stichplatte**  zeigt die montierte Stichplatte an.

Nähfuss

Die Einstellung **Nähfuss**  zeigt den gewählten Nähfuss an. Wenn Sie einen anderen Nähfuss verwenden, können Sie diesen aus der Liste auswählen. Die Liste enthält alle Nähfüsse, die zum Stickgen geeignet sind.

Quilt-Einstellungen



Mit der Funktion **Quilt-Einstellungen**  können Sie spezielle Quilt-Einstellungen zum Fadenschnitt und Vernähen ein- und ausschalten. Folgende Optionen stehen zur Auswahl:

- **Ein:** Quilt-Einstellungen aktivieren.
 - Quilt-Vernähstiche.
 - Fadenschnitt ist ausgeschaltet.
 - Faden-Entfernung ist ausgeschaltet.
- **Aus:** Einstellungen zum Fadenschnitt aus den Stickeinstellungen übernehmen. [► siehe Seite 49]

Faden-Entfernung

Mit der Funktion **Faden-Entfernung**  können Sie einstellen, dass abgeschnittene Fäden auf die Stoffrückseite gezogen und die Oberseite des Stoffs sauberer wird.

Für Stickmuster mit langen Stichen wird empfohlen, die Funktion auszuschalten, weil sich der Nähfuss durch die schnelle Bewegung des Stickarms in den langen Stichen verfangen könnte. Dasselbe gilt bei Arbeiten mit Applikationen, auswaschbarem Vlies oder anderen erhabenen Dekorationen, z. B. Knöpfen.

Die Funktion **Faden-Entfernung**  sollte nicht benutzt werden, wenn die Funktion **Fadenschnitt**  ausgeschaltet ist.

Farbe

Mit der Einstellung **Farbe**  können Sie festlegen, wie beim Aussticken Fadenwechsel gehandhabt werden. Folgende Optionen stehen zur Auswahl:

- **Mehrfarbig:** Das Stickmuster wie gespeichert mit mehreren Farben sticken. Nach jeder Farbe stoppt die Maschine, damit Sie den Faden wechseln können.
- **Einfarbig:** Das Stickmuster ohne Fadenwechsel mit dem eingefädelten Faden sticken.
- **Fadenwechsel reduzieren:** Das Stickmuster so umgruppieren, dass Sie den Faden möglichst selten wechseln müssen. Verwenden Sie diese Funktion beim Nähen von Individualisierbaren Quiltmustern, um mehrfachen Starten und Stoppen zu vermeiden. Wenn diese Funktion aktiviert ist, werden die Farben auch im Bearbeitungsmodus neu gruppiert.

Heftnaht

Mit der Funktion **Heftnaht**  können Sie Materialien fixieren, die nicht eingespannt werden können, z. B. Filz, Organza und Seide. Sie können die Heftnaht auch verwenden, um ein Verrutschen des Vlieses zu verhindern oder als Schnittkante für das Zuschneiden nach dem Aussticken. Folgende Funktionen stehen zur Auswahl:

- **Kein:** Keine Heftnaht nähen.
- **Um Stickmuster:** Heftnaht um das Stickmuster herum nähen. Wenn Sie eine Heftnaht um das Stickmuster herum nähen, können Sie den Abstand der Heftnaht zum Stickmuster festlegen. Verwenden Sie die Heftnaht um das Muster herum, wenn das Stickmuster wesentlich kleiner ist als der Stickrahmen, oder wenn Sie nur ein kleines Stück Stoff besticken.
- **Um Stickrahmen:** Heftnaht entlang der Innenseite des Stickrahmens nähen.

Fadenschnitt

Mit der Funktion **Fadenschnitt**  können Sie das automatische Abschneiden des Fadens ein- und ausschalten. Folgende Optionen stehen zur Auswahl:

- **Aus:** Faden nicht automatisch schneiden.
- **Bei Fadenwechsel:** Faden bei jedem Fadenwechsel automatisch schneiden.
- **Bei Verbindungsstichen:** Faden bei Verbindungsstichen automatisch schneiden.

Wenn diese Option ausgewählt ist, können Sie festlegen, ab welcher Verbindungsstichlänge der Faden geschnitten werden soll.

Stoffdicke

Mit der Funktion **Stoffdicke**  können Sie die Dicke des Stoffs einstellen. Der eingestellte Wert hat Einfluss auf die Stickgeschwindigkeit. Je grösser der Wert, desto langsamer stickt die Maschine, damit die Nadel in dickeren Stoffen nicht hängen bleibt.

13.2 Aussticken

Sticken  ► Aussticken  ► OK 

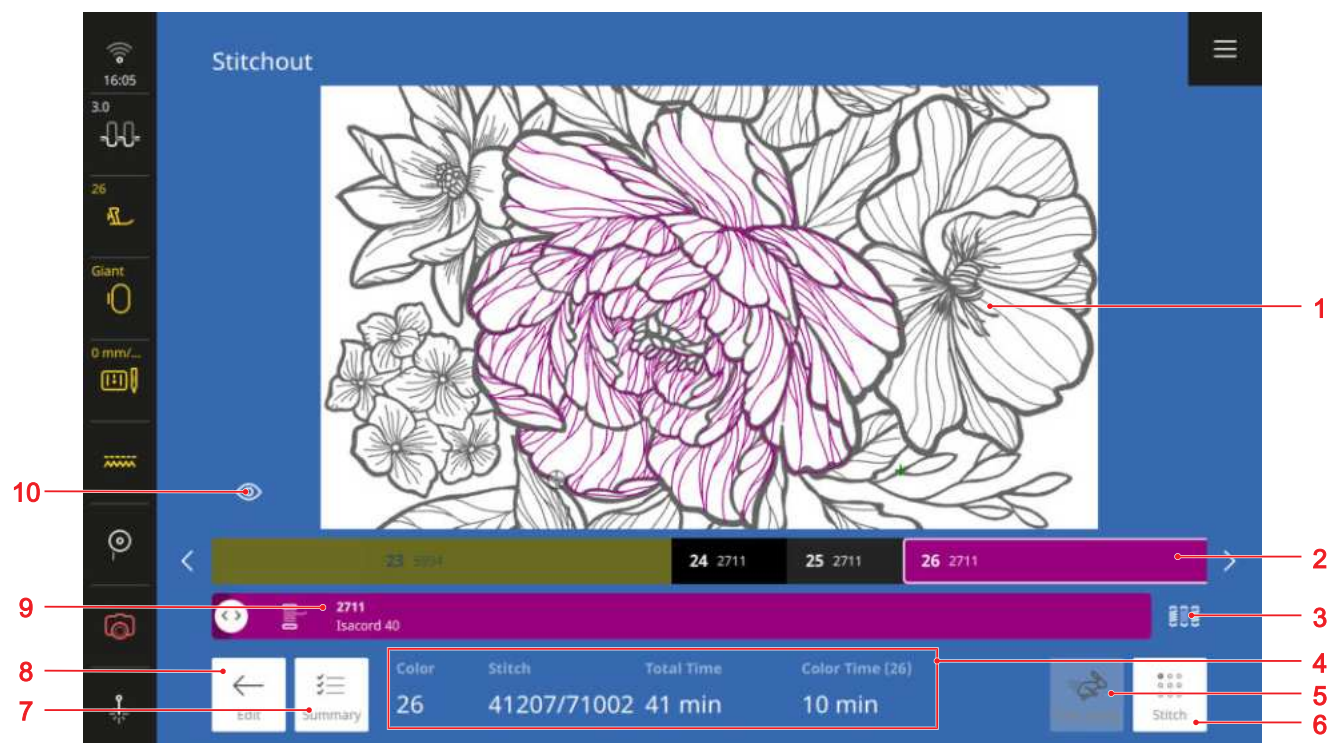

- 1 Stickmustervorschau 2 Farbbalken 3 Fadenwechsel 4 Stickinformationen 5 Schnell 6 Stich 7 Übersicht
8 Bearbeiten 9 Aktuelle Farbe 10 Ansicht

Der Bildschirm **Aussticken** wird angezeigt, wenn das Stickmuster zum Aussticken bereit ist. Sie können das Sticken mit der Taste **Start/Stop**  starten.

Stickmustervorschau

Die Stickmustervorschau zeigt das Stickmuster so an, wie es ausgestickt wird. Beim Laden wird die aktuelle Farbebene in die Vorschau eingepasst. Sie können die Vorschau auch mit Fingergesten anpassen.

Farbbalken



Der Farbbalken zeigt die Farbebenen in der Reihenfolge an, in der sie ausgestickt werden. Die Länge der einzelnen Farbabschnitte korrespondiert mit der Anzahl der Stiche in dieser Farbe, je mehr Stiche, umso länger der Abschnitt.

Sie können den Farbbalken nach rechts und links verschieben, um weitere Farben des Stickmusters anzuzeigen.

Wenn Sie eine Farbe auswählen, wird diese Farbe im Balken **Aktuelle Farbe** und in der Stickmustervorschau angezeigt. Gleichzeitig wird der Stickrahmen an die Startposition der gewählten Farbe verschoben. Auch die Stickinformationen werden angepasst.

Fadenwechsel

Mit der Funktion **Fadenwechsel**  können Sie festlegen, wie beim Aussticken Fadenwechsel gehandhabt werden. Diese Einstellung überschreibt die Einstellung im Bildschirm **Aussticken-Übersicht**. Folgende Optionen stehen zur Auswahl:

- **Mehrfarbig** : Das Stickmuster wie gespeichert mit mehreren Farben sticken.
Nach jeder Farbe stoppt die Maschine, damit Sie den Faden wechseln können.
- **Einfarbig** : Das Stickmuster ohne Fadenwechsel mit dem eingefädelten Faden sticken.
- **Fadenwechsel reduzieren** : Das Stickmuster so umgruppieren, dass Sie die Farbe möglichst selten wechseln müssen.
Verwenden Sie diese Funktion beim Nähen von Individualisierbaren Quiltmustern, um mehrfaches Starten und Stoppen zu vermeiden.
Wenn diese Funktion aktiviert ist, werden die Farben auch im Bearbeitungsmodus neu gruppiert.

Stickinformationen

In den Stickinformationen werden folgende Informationen zum Stickablauf angezeigt:

- **Farbe**: Sequenznummer der aktuellen Farbe.
- **Stich**: Aktuelle Stichnummer/Stiche total.
- **Gesamtzeit**: Geschätzte Stickdauer für das ganze Stickmuster.
- **Farbzeit**: Geschätzte Stickdauer für die aktuelle Farbe.

Schnell

Stickmuster werden für ein gleichmässiges Stickbild mit der optimalen Geschwindigkeit ausgestickt. Die optimale Stickgeschwindigkeit ist abhängig vom verwendeten Stickrahmen. Mit der Funktion **Schnell**  können Sie die Stickgeschwindigkeit auf die für den verwendeten Stickrahmen maximal zulässige Geschwindigkeit erhöhen. Je nach Stichart, z. B. Dreifachstich, kann die Funktion zu einem unregelmässigen Stichbild führen. Die Funktion steht erst zur Verfügung, nachdem Sie das Aussticken mit der Taste **Start/Stop**  gestartet haben.

Stich

Mit der Funktion **Stich**  können Sie nach einem Fadenbruch oder einem anderen Unterbruch des Stickvorgangs an einen bestimmten Punkt der Stickerei zurückkehren, um von dort weiterzusticken. Die Maschine zeigt die Nadelposition zum Zeitpunkt des Abbruchs an.

Sie können von Stich zu Stich springen oder mit dem unteren Multifunktionsknopf grössere Schritte zurücklegen. Mithilfe des Lasers können Sie den aktuellen Stich leichter erkennen.

Wenn Sie zu einem bestimmten Stich zurückkehren möchten, können Sie die Nummer des Stichs eintippen.

Übersicht

Mit der Funktion **Übersicht**  können Sie das Aussticken abbrechen, um die aktuellen Stickeinstellungen im Bildschirm **Aussticken-Übersicht** zu ändern.

Bearbeiten

Mit der Funktion **Bearbeiten**  können Sie das Aussticken abbrechen, um das Stickmuster zu überarbeiten.

Aktuelle Farbe

Der Farbbalken zeigt die aktuelle Fadenfarbe mit der Fadenmarke und -nummer an.



Wenn die Maschine näht, zeigt der Schieberegler die aktuelle Stickposition an. Wenn die Maschine nicht näht, können Sie den Schieberegler verschieben, um den Stickrahmen zu einer gewünschten Stickposition zu bewegen.

Ansicht

Mit der Funktion **Ansicht**  können Sie die Grösse des Stickmusters in der Stickmustervorschau ändern.

14.1 Software

Firmware aktualisieren

Einstellungen  ► Maschine  ► Aktualisieren und Zurücksetzen ► Firmware aktualisieren

Mit der Funktion **Firmware aktualisieren** können Sie die neueste Version der Firmware auf Ihrer Maschine installieren.

Sie können die aktuelle Firmware der Maschine und eine detaillierte Schritt-für-Schritt-Anleitung für den Aktualisierungsprozess auf www.bernina.com/990-support herunterladen.

Voraussetzung:

- Aktuelle Firmware-Daten sind heruntergeladen und entsprechend der Update-Anleitung auf den USB-Stick kopiert.
1. Funktion **Firmware aktualisieren** in den Einstellungen aufrufen.
 2. Die Firmware gemäss den Anweisungen auf dem Bildschirm aktualisieren.

Einstellungen zurücksetzen

Einstellungen  ► Maschine  ► Aktualisieren und Zurücksetzen ► Einstellungen zurücksetzen

Mit den Funktionen **Einstellungen zurücksetzen** können Sie die Näh- und Stickeinstellungen oder alle Einstellungen auf die Werkseinstellungen zurücksetzen.

Daten löschen

Einstellungen  ► Maschine  ► Aktualisieren und Zurücksetzen ► Daten löschen

Mit der Funktion **Daten löschen** können Sie alle auf der Maschine gespeicherten persönlichen Daten löschen.

Daten speichern und übertragen

Einstellungen  ► Maschine  ► Aktualisieren und Zurücksetzen ► Daten speichern und übertragen

Mit den Funktionen **Daten speichern und übertragen** können Sie Ihre persönlichen Daten, z. B. Einstellungen und eigene Stich- und Stickmuster, auf einen USB-Stick speichern und wieder auf die Maschine übertragen.

14.2 Maschine

Wartungsintervalle

Um einen langfristig einwandfreien Zustand Ihrer Maschine sicherzustellen, empfiehlt BERNINA eine regelmässige Wartung und Pflege der Maschine. Die Wartungsintervalle hängen stark von folgenden Faktoren ab:

- Häufigkeit des Maschinengebrauchs
- Beschaffenheit des Stoffs
- Anzahl Stiche
- Beschaffenheit des Fadens

BERNINA empfiehlt, die Maschine jeweils nach 3 – 4 vernähten Unterfadenspulen zu pflegen.

Aufgabe	Wartungsintervall	Massnahmen
Maschine reinigen	Regelmässig, je nach Gebrauch der Maschine.	► Oberfläche der Maschine und Bildschirm mit einem weichen, leicht feuchten Microfasertuch abwischen.
Maschine kontrollieren	Regelmässig, je nach Gebrauch der Maschine.	<ol style="list-style-type: none"> 1. Maschine auf äussere Schäden kontrollieren. 2. Bei Schäden, BERNINA Fachhandel kontaktieren.
Transporteur und Stichplatte reinigen	Regelmässig, je nach Gebrauch der Maschine.	► Transporteur reinigen. [► siehe Seite 100]

Aufgabe	Wartungsintervall	Massnahmen
Greifer reinigen	Regelmässig, je nach Gebrauch der Maschine.	▶ Den Greifer reinigen. [▶ siehe Seite 100]
Fadenfänger reinigen	Bei Anzeige der entsprechenden Meldung.	▶ Den Fadenfänger reinigen. [▶ siehe Seite 102]
Nadeleinfädler und Fadenklemme reinigen	Regelmässig, je nach Gebrauch der Maschine.	▶ Den Nadeleinfädler und die Fadenklemme reinigen. [▶ siehe Seite 102]
Nadel ersetzen	Regelmässig, je nach Gebrauch der Maschine.	▶ Nadel wechseln. [▶ siehe Seite 33]
Firmware aktualisieren	Sobald neue Version verfügbar.	▶ Firmware aktualisieren. [▶ siehe Seite 98]
Greifer ölen	<ul style="list-style-type: none"> ■ Vor dem ersten Gebrauch der Maschine. ■ Nach längerem Stillstand der Maschine. ■ Vor jedem neuen Projekt. Je nach Umfang des Projekts auch zwischendurch. ■ Regelmässig, je nach Gebrauch der Maschine. ■ Bei Anzeige der entsprechenden Meldung. ■ Bei ungewöhnlichen Geräuschen im Greiferbereich. 	▶ Den Greifer ölen. [▶ siehe Seite 101]
Maschinenkomponenten im Inneren der Maschine einstellen, reinigen und ölen	<ul style="list-style-type: none"> ■ Bei intensiver Nutzung: jährlich ■ Bei normaler Nutzung: 2-jährlich ■ Bei Anzeige der entsprechenden Meldung. 	▶ BERNINA Fachhandel kontaktieren.

Wartungsinformationen

Einstellungen  ► Maschine  ► Wartung

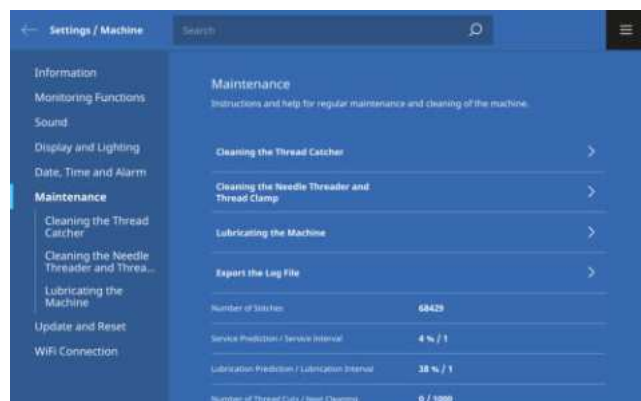

Anzahl Stiche

Die Anzeige **Anzahl Stiche** zeigt die Anzahl der Stiche an, die mit der Maschine genäht wurden.

Wartungsprognose / Wartungsintervall

Die Anzeige **Wartungsprognose / Wartungsintervall** zeigt an, welcher Anteil des Wartungsintervalls verstrichen ist. Wenn die Wartungsprognose 100 % erreicht, wird beim Start der Maschine eine entsprechende Meldung angezeigt, und die Maschine muss gewartet werden.

Schmierprognose / Schmierintervall

Die Anzeige **Schmierprognose / Schmierintervall** zeigt an, welcher Anteil des Schmierintervalls verstrichen ist. Wenn die Wartungsprognose 100 % erreicht, wird beim Start der Maschine eine entsprechende Meldung angezeigt, und die Maschine muss geölt werden. [► siehe Seite 101]

Anzahl Fadenschnitte / Nächste Reinigung

Die Anzeige **Anzahl Fadenschnitte / Nächste Reinigung** zeigt die Anzahl der Fadenschnitte an, die die Maschine durchgeführt hat.

Bildschirm reinigen

1. Bildschirm und die Nähfunktionen sperren.
2. Bildschirm mit einem weichen, leicht feuchten Microfasertuch abwischen.

Transporteur reinigen

Unter der Stichplatte sammeln sich mit der Zeit Fadenrückstände an. Entfernen Sie diese Fadenrückstände regelmässig.

1. Nadel und Nähfuß hochstellen.
2. Transporteur senken.

VORSICHT

Elektrisch betriebene Komponenten

Verletzungsgefahr an Nadel und Greifer.

- Maschine ausschalten und vom Stromnetz trennen.
3. Nadel und Nähfuß entfernen.
 4. Stichplatte entfernen.

ACHTUNG

Staub und Fadenrückstände im Inneren der Maschine

Beschädigung mechanischer und elektronischer Bauteile.

- Einen Pinsel oder ein weiches Tuch verwenden.
 - Kein Druckluftspray verwenden.
5. Transporteur mit dem Pinsel reinigen.

Greifer reinigen

VORSICHT

Elektrisch betriebene Komponenten

Verletzungsgefahr an Nadel und Greifer.

- Maschine ausschalten und vom Stromnetz trennen.
1. Den Greiferdeckel öffnen.
 2. Spulenkapsel entfernen.
 3. Den Auslösehebel nach links drücken.

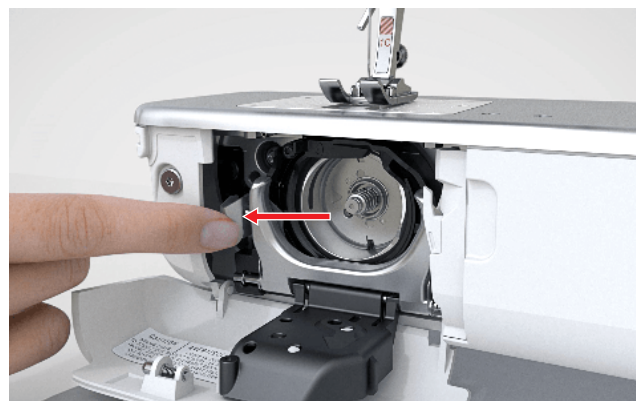

4. Den Verschlussbügel mit dem schwarzen Greiferbahndeckel herunterklappen.
5. Den Greifer entfernen.

ACHTUNG**Staub und Fadenrückstände im Inneren der Maschine**

Beschädigung mechanischer und elektronischer Bauteile.

- ▶ Einen Pinsel oder ein weiches Tuch verwenden.
- ▶ Kein Druckluftspray verwenden.

6. Greiferbahn mit Pinsel und weichem Tuch reinigen. Dabei keine spitzen Gegenstände verwenden.
7. Den Greifer mit zwei Fingern am Stift in der Mitte halten.



8. Den Greifer mit der Unterkante voraus schräg von oben nach unten hinter den Greiferbahndeckel führen.
9. Den Greifer so positionieren, dass die beiden Nocken beim Greifertreiber in die entsprechenden Öffnungen beim Greifer passen. Die graue Markierung am Greifertreiber muss im Loch des Greifers sichtbar sein.
10. Den Greifer einsetzen.
 - ⇒ Der Greifer ist magnetisch und wird in die richtige Position gezogen.
11. Den Greiferbahndeckel und den Verschlussbügel schliessen, bis der Auslösebügel einrastet.
12. Zur Kontrolle am Handrad drehen.
 - ⇒ Der Greifer dreht sich.
13. Spulenkapsel einsetzen und den Greiferdeckel schliessen.

Greifer ölen

Das Ölen des Greifers sorgt für einen gleichmässigen und leisen Betrieb der Maschine.

⚠ VORSICHT**Elektrisch betriebene Komponenten**

Verletzungsgefahr an Nadel und Greifer.

- ▶ Maschine ausschalten und vom Stromnetz trennen.

1. Den Greiferdeckel öffnen.

2. Spulenkapsel entfernen.
3. Den Auslösehebel nach links drücken.

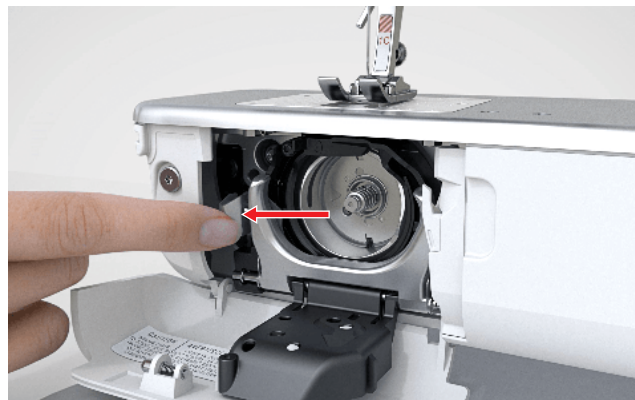

4. Den Verschlussbügel mit dem schwarzen Greiferbahndeckel herunterklappen.
5. Den Greifer entfernen.

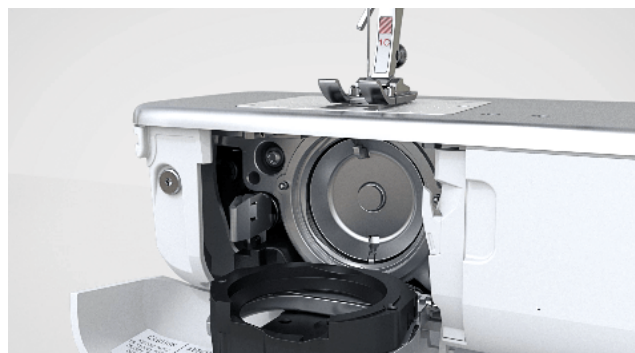

6. Greiferbahn mit Pinsel und weichem Tuch reinigen. Dabei keine spitzen Gegenstände verwenden.
7. Einen Tropfen BERNINA Nähmaschinen-Öl unten in die Greiferbahn geben.



8. Je einen Tropfen BERNINA Nähmaschinen-Öl in die beiden Öldepots geben, sodass die Filze feucht sind. Sicherstellen, dass die Greiferhülsen-Fläche ölfrei bleibt.



9. Den Greifer mit zwei Fingern am Stift in der Mitte halten.



10. Den Greifer mit der Unterkante voraus schräg von oben nach unten hinter den Greiferbahndeckel führen.
11. Den Greifer so positionieren, dass die beiden Nocken beim Greifertreiber in die entsprechenden Öffnungen beim Greifer passen. Die graue Markierung am Greifertreiber muss im Loch des Greifers sichtbar sein.
12. Den Greifer einsetzen.
⇒ Der Greifer ist magnetisch und wird in die richtige Position gezogen.
13. Den Greiferbahndeckel und den Verschlussbügel schliessen, bis der Auslösebügel einrastet.
14. Zur Kontrolle am Handrad drehen.
⇒ Der Greifer dreht sich.
15. Spulenkapsel einsetzen und den Greiferdeckel schliessen.
16. Um überschüssiges Öl aufzunehmen, auf einem Probestoff nähen oder sticken.

Fadenfänger reinigen

Einstellungen ► Maschine ► Wartung ► Fadenfänger reinigen

Im Fadenfänger sammeln sich mit der Zeit Fadenreste. Reinigen Sie den Fadenfänger, wenn die Meldung dazu angezeigt wird.

1. Funktion **Fadenfänger reinigen** in den Einstellungen aufrufen.
2. Den Fadenfänger gemäss den Anweisungen auf dem Bildschirm reinigen.

Nadeleinfädler und Fadenklemme reinigen

Einstellungen ► Maschine ► Wartung ► Nadeleinfädler und Fadenklemme reinigen

Fadenrückstände am Nadeleinfädler und der Fadenklemme können das Einfädeln beeinträchtigen. Es ist empfohlen, den Nadeleinfädler und die Fadenklemme regelmässig zu reinigen.

1. Funktion **Nadeleinfädler und Fadenklemme reinigen** in den Einstellungen aufrufen.
2. Den Fadeneinfädler und die Fadenklemme gemäss den Anweisungen auf dem Bildschirm reinigen.

Batterie wechseln

1. Maschine ausschalten und vom Stromnetz trennen.
2. Alle Fäden und die Fadenführung entfernen.
3. Maschine vorsichtig auf die Rückseite ablegen.
4. Den Batteriefachdeckel an der Unterseite der Maschine öffnen.



5. Batterie entfernen und fachgerecht entsorgen.



⚠️ WARNUNG

Verätzungsgefahr durch Verschlucken der Lithium-Knopfzellenbatterie

Beim Verschlucken der Lithium-Knopfzellenbatterie kann es zu schweren inneren Verätzungen kommen.

- ▶ Sicherstellen, dass die Batterie nicht in die Hände von Kindern gerät und verschluckt wird.
- ▶ Falls der Verdacht besteht, dass die Batterie verschluckt wurde oder in den Körper gelangt ist, sofort einen Arzt aufsuchen.

6. Neue Batterie des Typs CR2032 einsetzen. Dabei darauf achten, dass der Plus-Pol aussen liegt.
7. Den Batteriefachdeckel schliessen.
8. Maschine aufstellen und einrichten.

Log-Datei exportieren

Einstellungen  ▶ Maschine  ▶ Wartung ▶ Log-Datei exportieren

Log-Dateien unterstützen das Service-Personal Fehler in der Firmware zu finden. Wenn Sie vom BERNINA Service dazu aufgefordert werden, können Sie eine Log-Datei exportieren.

1. USB-Stick in die Maschine einstecken.
2. Das Speichern der Log-Datei bestätigen und warten bis der Export beendet ist.
3. Fenster schliessen.

Automatischer Nadeleinfädler fädelt nicht ein

Die in der Nadelauswahl ausgewählte Nadel kann nicht automatisch eingefädelt werden, z. B. Zwillingnadel.

- ▶ Einzelnadel: Passende Nadel montieren und in der Nadelauswahl auswählen. [▶ siehe Seite 33]
- ▶ Zwilling- oder Drillingsnadel: Nadeln von Hand einfädeln.

Mit dem ausgewählten Nähfuß kann nicht automatisch eingefädelt werden.

- ▶ Passenden Nähfuß montieren und in der Nähfußauswahl auswählen. [▶ siehe Seite 41]

Automatischer Nadeleinfädler ist verschmutzt.

- ▶ Den Nadeleinfädler reinigen. [▶ siehe Seite 102]

Der Einfädlermechanismus ist nicht in der richtigen Position.

- ▶ Position des Einfädlermechanismus prüfen.
- ▶ Wenn sich der Einfädler vorne befindet, den Nadeleinfädler leicht nach links drehen, bis er senkrecht zum Maschinenkopf steht. Wenn nötig, Fehlermeldung bestätigen. Nadel erneut einfädeln.

Stichregulierung reagiert nicht korrekt

Staub oder Fadenreste vor dem BISR-Sensor.

- ▶ Stichregulierung ausschalten.
- ▶ Greiferdeckel öffnen.
- ▶ Sensor am Greiferdeckel und Bereich unter der Stichplatte mit einem Pinsel und weichen Tuch reinigen.

BSR nicht erkannt

BSR-Kabel nicht richtig eingesteckt.

- ▶ Den BSR-Stecker korrekt einstecken, bis er einrastet.

Bildschirm reagiert nicht

Bildschirm ist gesperrt

- ▶ Bildschirm entsperren. [▶ siehe Seite 23]

Bildschirm ist defekt oder nicht korrekt angeschlossen.

- ▶ BERNINA Fachhandel kontaktieren.

Falscher Eingabestift

- ▶ Mitgelieferten Eingabestift oder Finger verwenden.

Fehler beim Firmware-Update

USB-Stick wird nicht erkannt.

- ▶ BERNINA USB-Stick verwenden.

Update-Prozess ist blockiert und die Animation auf dem Bildschirm bleibt stehen.

- ▶ USB-Stick entfernen.
- ▶ Maschine ausschalten.
- ▶ Maschine einschalten.
- ▶ Anweisungen auf dem Bildschirm befolgen.
- ▶ BERNINA Fachhandel kontaktieren.

Fehler beim Firmware-Update

- Dateien des Firmware-Updates werden nicht gefunden.
- ▶ Komprimierte ZIP-Datei entsprechend der Update-Anleitung entpacken.
 - ▶ Daten für das Firmware-Update direkt auf dem Datenträger und nicht in einem Ordner auf dem USB-Stick ablegen.

Fehlstiche

- | | |
|----------------------------------|--|
| Falsche Nadel. | ▶ Nadeln des Nadelsystems 130/705H verwenden. |
| Nadel stumpf oder krumm. | ▶ Nadel wechseln. |
| Schlechte Nadelqualität. | ▶ Neue BERNINA Qualitätsnadel verwenden. |
| Nadel falsch eingesetzt. | ▶ Nadel mit der flachen Seite nach hinten bis zum Anschlag in den Nadelhalter einführen und festschrauben. |
| Falsche Nadelspitze. | ▶ Nadelspitze der textilen Struktur des Nähprojekts anpassen. |
| Falsches Nadel-Faden-Verhältnis. | ▶ Nadel mit passender Nadelstärke verwenden.
[▶ siehe Seite 31] |

Geschwindigkeit zu gering

- | | |
|---|--|
| Umgebungstemperatur zu warm oder zu kalt. | ▶ Maschine 1 Stunde vor Nähbeginn in einen Raum mit Zimmertemperatur stellen. |
| Reduzierte maximale Geschwindigkeit. | <ul style="list-style-type: none"> ▶ Geschwindigkeitsregler nach rechts schieben. ▶ Maximale Nähgeschwindigkeit in den Einstellungen ändern. [▶ siehe Seite 46] ▶ Maximale Stickgeschwindigkeit in den Einstellungen ändern. [▶ siehe Seite 48] |

Kamerabild ist unscharf oder enthält Schmutzteilchen

- | | |
|--------------------------|---|
| Kameralinse verschmutzt. | ▶ Linse durch BERNINA Fachhandel reinigen lassen. |
|--------------------------|---|

Laserpunkt ist nicht sichtbar oder an falscher Position

- | | |
|--|--|
| Laser wird durch den Nähfuss oder die Nadel verdeckt oder abgelenkt. | <ul style="list-style-type: none"> ▶ Nadel hochstellen. ▶ Anderen Nähfuss montieren. ▶ Nähfuss vor dem Nähstart absenken. ▶ BERNINA Fachhandel kontaktieren. |
|--|--|

Beleuchtung der Taste «Start-/Stopp» funktioniert nicht

- | | |
|---------------------|------------------------------------|
| Beleuchtung defekt. | ▶ BERNINA Fachhandel kontaktieren. |
|---------------------|------------------------------------|

Maschine startet nicht

- | | |
|--|---|
| Maschine ist nicht am Stromnetz angeschlossen. | <ul style="list-style-type: none"> ▶ Den Netzstecker in die Steckdose und in die Maschine einstecken. ▶ Steckdose auf Strom prüfen. |
| Umgebungstemperatur zu warm oder zu kalt. | <ul style="list-style-type: none"> ▶ Maschine 1 Stunde vor Nähbeginn in einen Raum mit Zimmertemperatur stellen. ▶ Maschine anschliessen und einschalten. |
| Maschine defekt. | <ul style="list-style-type: none"> ▶ BERNINA Fachhandel kontaktieren. |

Nadelbruch

- | | |
|-------------------------------|--|
| Nadel falsch eingesetzt. | <ul style="list-style-type: none"> ▶ Nadel mit der flachen Seite nach hinten bis zum Anschlag in den Nadelhalter einführen und festschrauben. |
| Stoff wurde gezogen. | <ul style="list-style-type: none"> ▶ Stoff gleichmässig führen. |
| Dicker Stoff wurde geschoben. | <ul style="list-style-type: none"> ▶ Passenden Nähfuss für dicken Stoff verwenden, z. B. Jeansfuss #8. ▶ Höhenausgleich für dicke Nahtstellen verwenden. |
| Verknoteter Faden. | <ul style="list-style-type: none"> ▶ Qualitätsfaden verwenden. |

Nählicht und/oder Freiarmlicht leuchten nicht

- | | |
|---|---|
| Nählicht und/oder Freiarmlicht nicht eingeschaltet. | <ul style="list-style-type: none"> ▶ Nählicht und/oder Freiarmlicht in den Einstellungen einschalten. [▶ siehe Seite 45] |
| Nählicht und/oder Freiarmlicht defekt. | <ul style="list-style-type: none"> ▶ BERNINA Fachhandel kontaktieren. |

Nahtfehler

- | | |
|---|---|
| Fadenreste zwischen den Fadenspannscheiben. | <ul style="list-style-type: none"> ▶ Gefalteten, dünnen Stoff (keine Aussenkanten verwenden) mehrmals durch die Fadenspannscheiben ziehen. |
| Falsch eingefädelt. | <ul style="list-style-type: none"> ▶ Ober- und Unterfaden neu einfädeln. |
| Fadenreste unter der Spulenkapselfeder. | <ul style="list-style-type: none"> ▶ Spulenkapsel entfernen. ▶ Fadenreste unter der Feder entfernen. |

Oberfaden gerissen

- | | |
|----------------------------------|---|
| Falsches Nadel-Faden-Verhältnis. | <ul style="list-style-type: none"> ▶ Nadel der Fadenstärke anpassen. |
| Oberfadenspannung zu fest. | <ul style="list-style-type: none"> ▶ Oberfadenspannung reduzieren. |

Oberfaden gerissen

Falsch eingefädelt.

- ▶ Oberfaden neu einfädeln.

Schlechte Fadenqualität.

- ▶ Qualitätsfaden verwenden.

Stichloch in der Stichplatte oder Greiferspitze beschädigt.

- ▶ Um die Beschädigungen beseitigen zu lassen, BERNINA Fachhandel kontaktieren.
- ▶ Stichplatte wechseln.

Faden beim Fadengeber eingeklemmt.



- ▶ Blende vorne am Nähmaschinenkopf nach links schieben und die Blende entfernen.
- ▶ Fadenreste entfernen.
- ▶ Die 4 Noppen der Blende in die vorgesehenen Aussparungen führen und die Blende nach rechts schieben, bis sie einrastet.

Oberfadenüberwachung reagiert nicht

Oberfadenwächter nicht eingeschaltet.

- ▶ Oberfadenwächter in den Einstellungen einschalten. [▶ siehe Seite 45]

Oberfadenwächter defekt.

- ▶ BERNINA Fachhandel kontaktieren.

Oberfadenüberwachung reagiert zu häufig

Oberfaden nicht korrekt eingefädelt.

- ▶ Oberfaden korrekt einfädeln. [▶ siehe Seite 35]

Oberfadenspannung zu niedrig.

- ▶ Oberfadenspannung einstellen. [▶ siehe Seite 51]

Oberfadenwächter defekt.

- ▶ BERNINA Fachhandel kontaktieren.

Knopflöcher werden wiederholt nicht durchgenäht

Knopflochschlittenfuss #3A ist nicht mit der Maschine kalibriert.

- ▶ Knopflochschlittenfuss #3A kalibrieren. [▶ siehe Seite 48]

Linse am Nähfuss ist verschmutzt.

- ▶ Linse mit einem weichem, leicht feuchten Tuch reinigen.

Stichplatte nicht erkannt

Stichplatte ohne Sensor.

- ▶ Stichplatte mit Sensor montieren.

Störung durch Magnetfeld.

- ▶ Magnetisches Zubehör im Bereich der Stichplatte entfernen.

Sensor an der Stichplatte defekt.

- ▶ BERNINA Fachhandel kontaktieren.

Uhrzeit bleibt nicht eingestellt

Batterie ist leer. ▶ Batterie wechseln. [▶ siehe Seite 102]

Batterieschutzfolie ist nicht entfernt. ▶ Batterieschutzfolie entfernen. [▶ siehe Seite 26]

Ungleichmässige Stichbildung

Oberfaden zu fest/zu locker. ▶ Oberfadenspannung einstellen. [▶ siehe Seite 51]
▶ Fadenabzug von der Garnrolle kontrollieren.

Nadel stumpf oder krumm. ▶ Nadel wechseln und sicherstellen, dass eine neue BERNINA Qualitätsnadel verwendet wird. [▶ siehe Seite 33]

Schlechte Nadelqualität. ▶ Neue BERNINA Qualitätsnadel verwenden.

Schlechte Fadenqualität. ▶ Qualitätsfaden verwenden.

Falsches Nadel-Faden-Verhältnis. ▶ Nadel der Fadenstärke anpassen.

Falsch eingefädelt. ▶ Oberfaden neu einfädeln. [▶ siehe Seite 35]
▶ Unterfaden neu einfädeln. [▶ siehe Seite 40]

Stoff wurde gezogen. ▶ Stoff gleichmässig führen.

Falsche Spulenkapsel verwendet. ▶ Mitgelieferte Spulenkapsel verwenden.

Unterfaden zu fest/zu locker. ▶ BERNINA Fachhandel kontaktieren.

Unterfaden gerissen

Spulenkapsel beschädigt. ▶ Spulenkapsel ersetzen.

Stichloch in der Stichplatte beschädigt. ▶ Um die Beschädigungen beseitigen zu lassen,
BERNINA Fachhandel kontaktieren.
▶ Stichplatte wechseln. [▶ siehe Seite 30]

Nadel stumpf oder krumm. ▶ Nadel wechseln. [▶ siehe Seite 33]

Unterfadenüberwachung reagiert nicht

Greiferdeckel ist geöffnet. ▶ Den Greiferdeckel schliessen.

Unterfadenwächter nicht eingeschaltet. ▶ Unterfadenwächter in den Einstellungen einschalten. [▶ siehe Seite 45]

Unterfadenwächter defekt. ▶ BERNINA Fachhandel kontaktieren.

USB-Stick wird nicht erkannt

USB-Stick ist inkompatibel.

- ▶ BERNINA USB-Stick oder kompatiblen USB-Stick verwenden.

USB-Stick nicht mit richtigem Dateisystem.

- ▶ Einen USB-Stick mit Dateisystem FAT32 verwenden.
-

16.1 Maschine lagern

BERNINA empfiehlt, die Maschine in der Originalverpackung aufzubewahren. Wird die Maschine in einem kalten Raum aufbewahrt, die Maschine ca. 1 Stunde vor Gebrauch in einen Raum mit Zimmertemperatur stellen.

1. Maschine ausschalten und vom Stromnetz trennen.
2. Maschine reinigen.
3. Maschine nicht im Freien lagern.
4. Maschine gegen Witterungseinflüsse schützen.

16.2 Maschine entsorgen

1. Persönliche Daten auf der Maschine löschen.
[▶ siehe Seite 98]
2. Bestandteile nach Werkstoffen sortieren und gemäss der örtlich geltenden Gesetze und Vorschriften entsorgen.

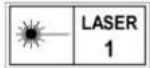
Bezeichnung	Wert	Einheit
Maximale Geschwindigkeit	1200	Stiche pro Minute
Nadelsystem	130/705	
Abmessungen ohne Garnrollenhalter (B × H × T)	675 × 420 × 245 (26,6 × 16,5 × 9,7)	mm (in)
Abmessungen inkl. Stickmodul ohne Garnrollenhalter (B × H × T)	1175 × 420 × 635 46,3 × 16,5 × 25,0	mm (in)
Gewicht Maschine	19,2 (42,3)	kg (lb)
Gewicht Stickmodul	6,7 14,8	kg (lb)
Energieverbrauch	160	W
Eingangsspannung	100 – 240 50/60	V Hz
WiFi-Frequenzband WiFi-Protokoll	2,4 802.11 b/g/n	GHz
Ausgangsleistung (802.11 b)	17,5	dBm
Ausgangsleistung (802.11 g)	14,0	dBm
Ausgangsleistung (802.11 n)	12,5	dBm
Laserklasse (nach IEC 60825-1:2014)		
Schutzklasse (Elektrotechnik)	II	

Natur Quertransport



Kreuzstiche

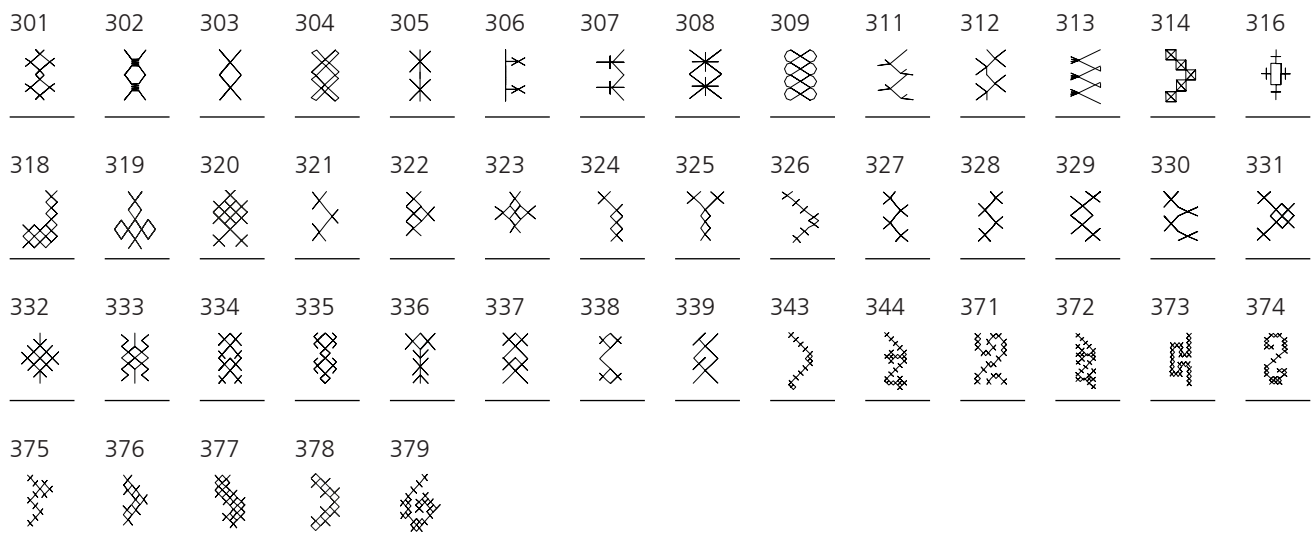

Satin



18 Stichmuster

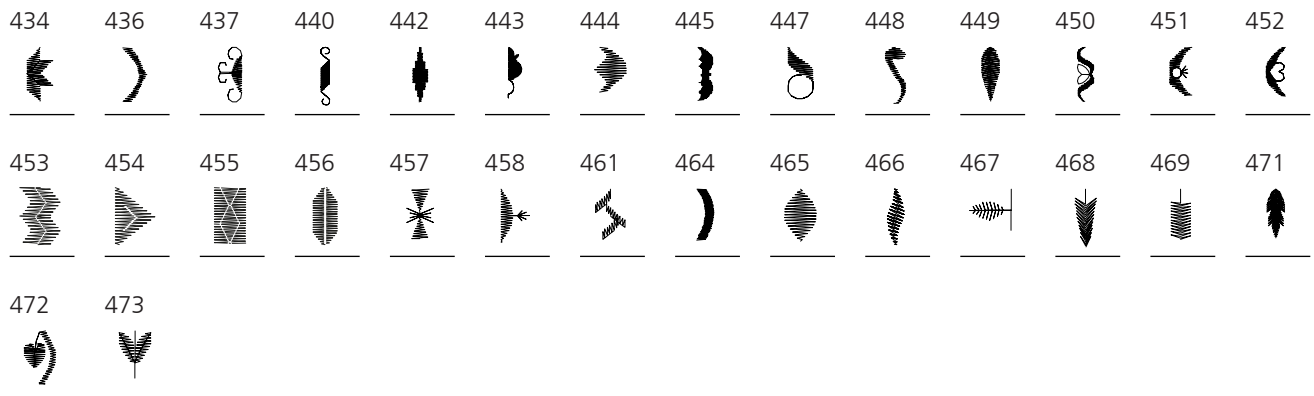

Satin Quertransport

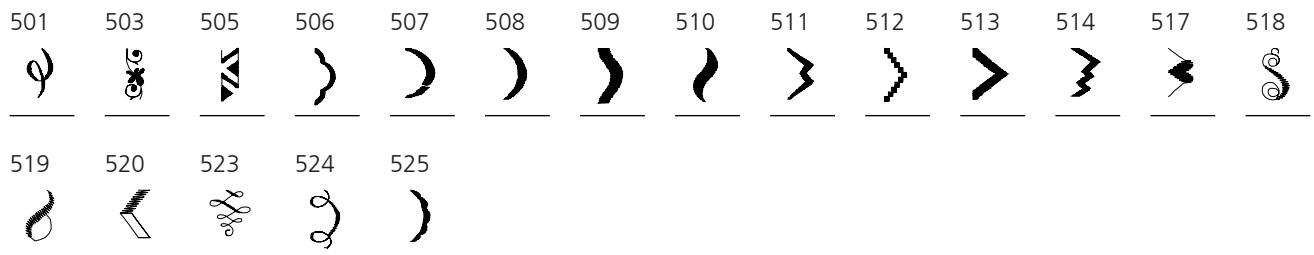

Geometrisch



Weisstickerei

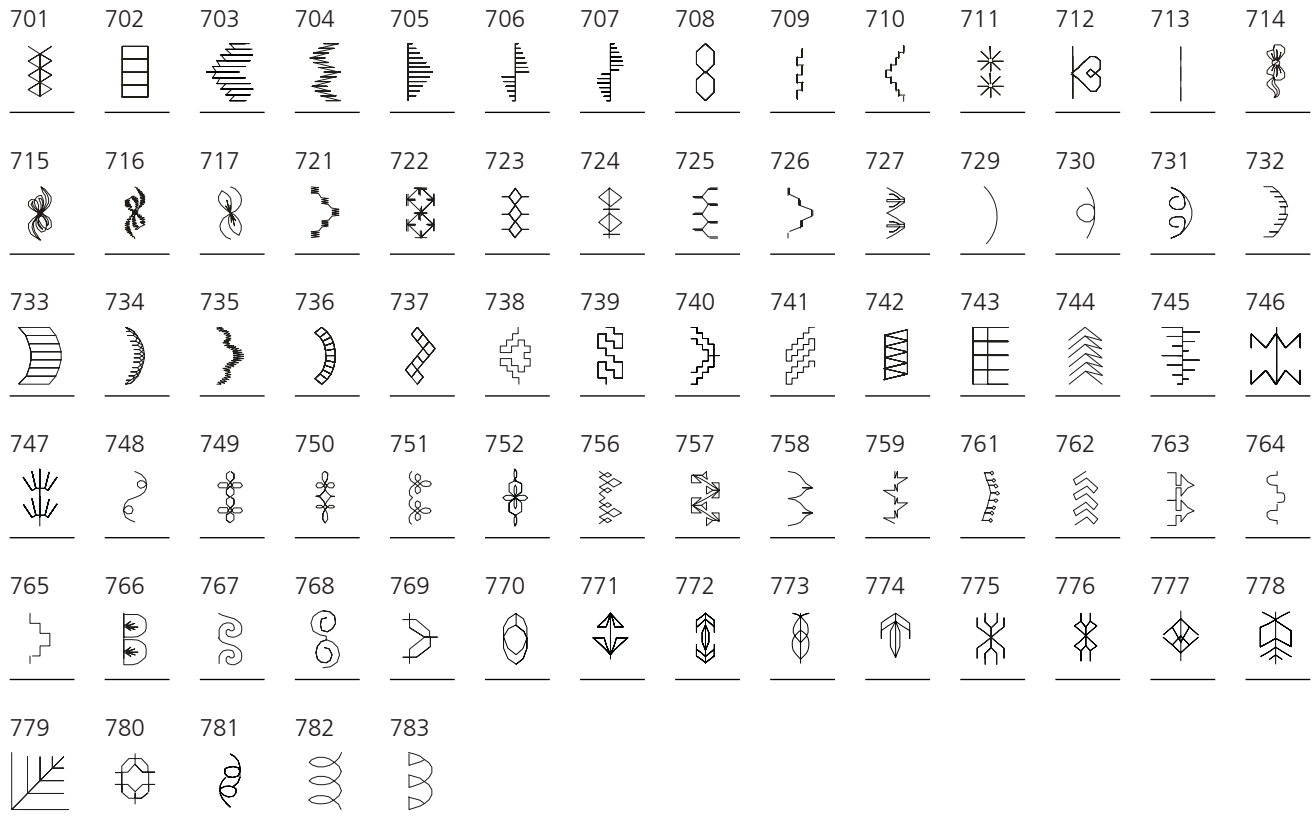

Weisstickerei Quertransport

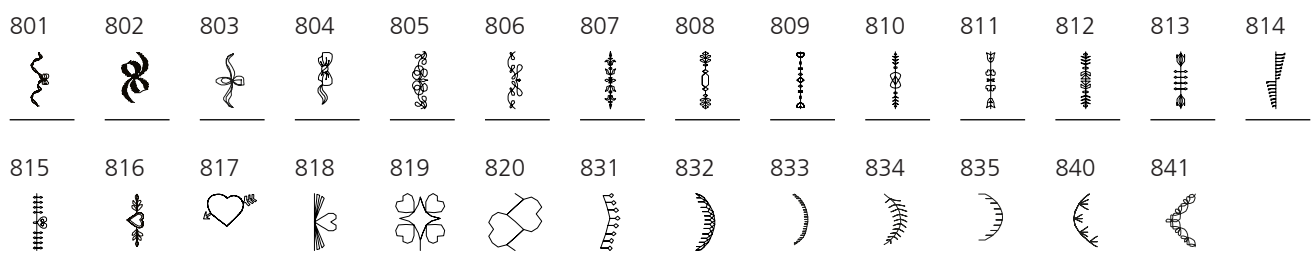

Jugend

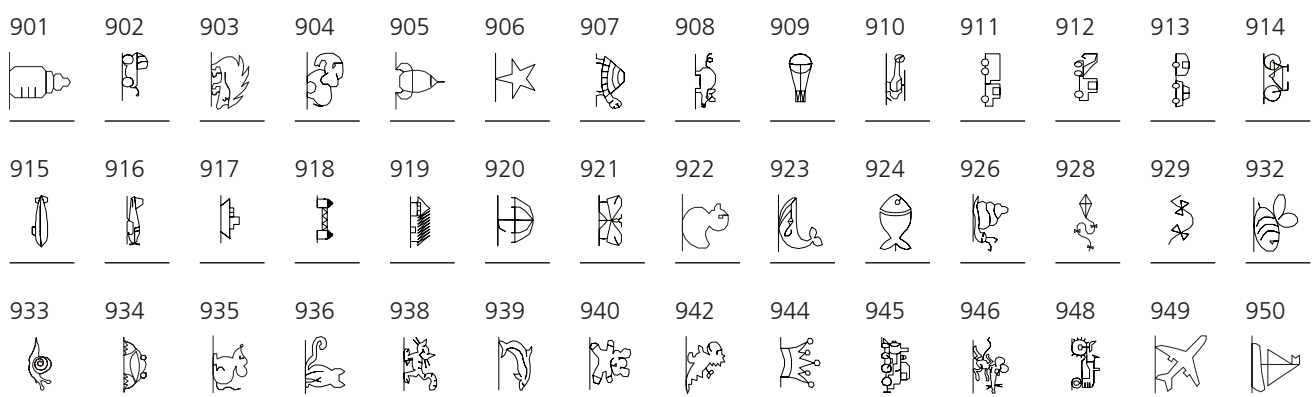

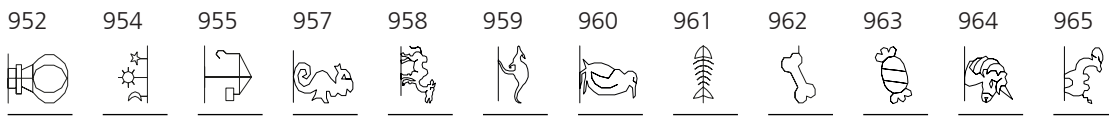

Jugend Quertransport



Spezial

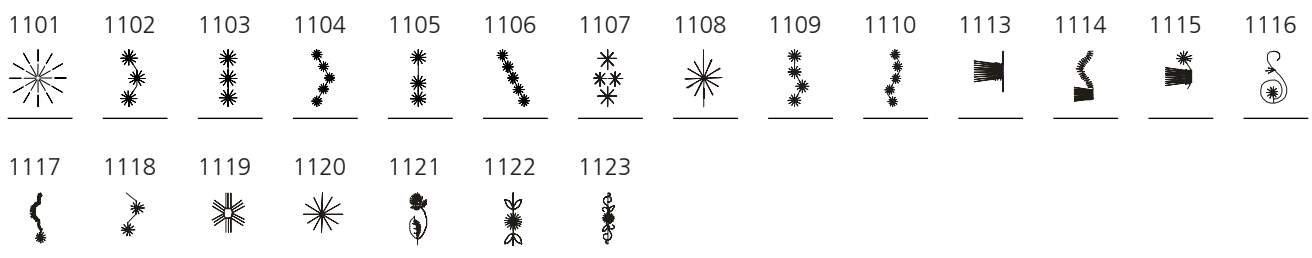

Filigran Quertransport

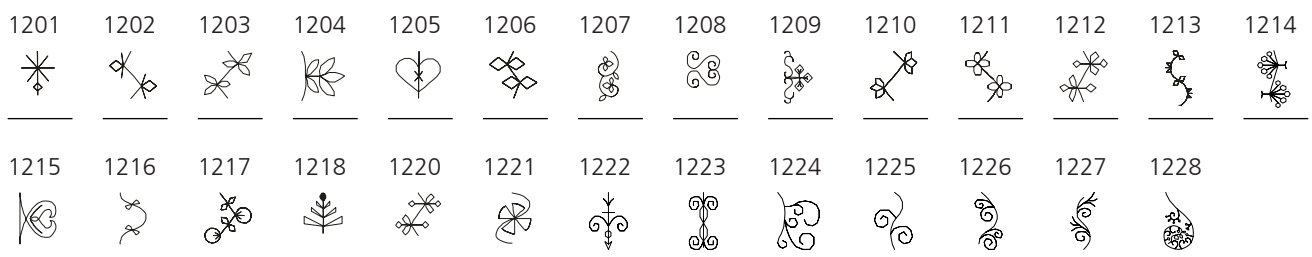

Tapering

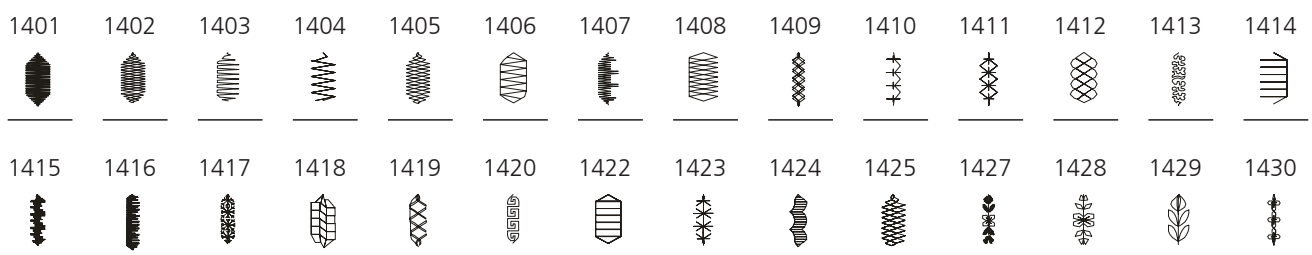

18 Stichmuster

1431	1437	1438	1440	1446	1447	1448	1449	1450	1454	1455	1459	1460	1461
1462													

Skyline

1501	1502	1503	1504	1505	1506	1507	1508	1509	1510	1511	1512	1513	1514
1515	1516	1517	1518	1519	1520	1521	1522	1524	1525	1526	1527	1528	1529
1530	1531	1532	1533	1534	1535	1536	1538	1539					

Quilten Quertransport

1601	1602	1603	1604	1605	1606	1607	1608	1609	1610	1611	1612	1613	1614
1615	1616	1617	1618	1619	1620	1621	1622	1623	1625	1629	1630	1631	1632
1633	1634	1635	1636	1643	1644	1645	1646	1647	1648	1649	1650	1651	1652
1653	1654	1657	1658	1659	1660								

International

1701	1702	1703	1704	1705	1706	1707	1708	1709	1710	1711	1715	1716	1717

18 Stichmuster

1718	1719	1720	1721	1722	1723	1729	1730	1731	1732	1733	1734	1735	1736
1737	1738	1739											

Geometrisch Quertransport

1901	1902	1903	1904	1905	1906	1907	1908	1909	1910	1911	1912	1915	1916
1917	1918	1919	1920	1921	1922	1923	1924	1925	1929	1930	1931	1932	1933
1934	1935	1936	1937	1938	1939								

Jahreszeiten

2001	2002	2003	2004	2005	2006	2007	2008	2009	2010	2011	2012	2013	2014
2015	2016	2017	2018	2019	2020	2021	2022	2023	2024	2025	2026	2027	2028

Sport und Hobby

2201	2202	2203	2204	2205	2206	2207	2208	2209	2210	2211	2212	2213	2215
2216	2217	2218	2219	2220	2221	2222	2223	2224	2225	2226	2227	2230	2231
2232	2233	2234	2235										

18 Stichmuster

Sternzeichen

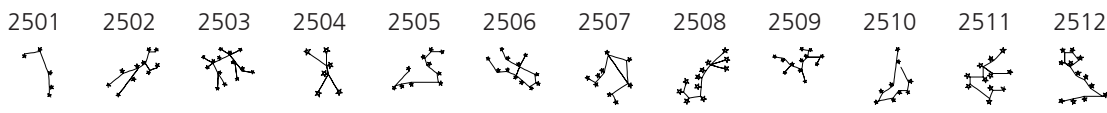

Emojis

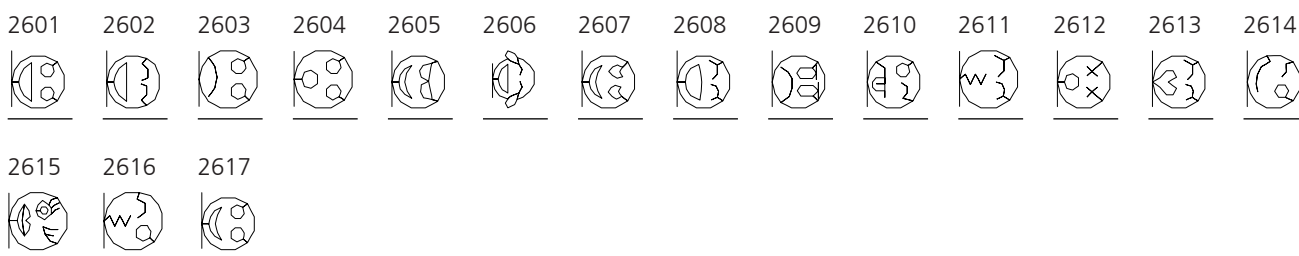

Emojis Quertransport

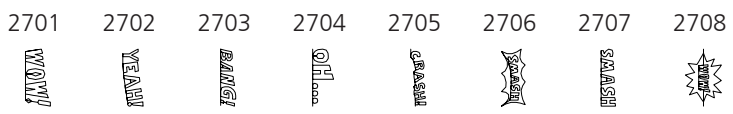

18.3 Knopflöcher

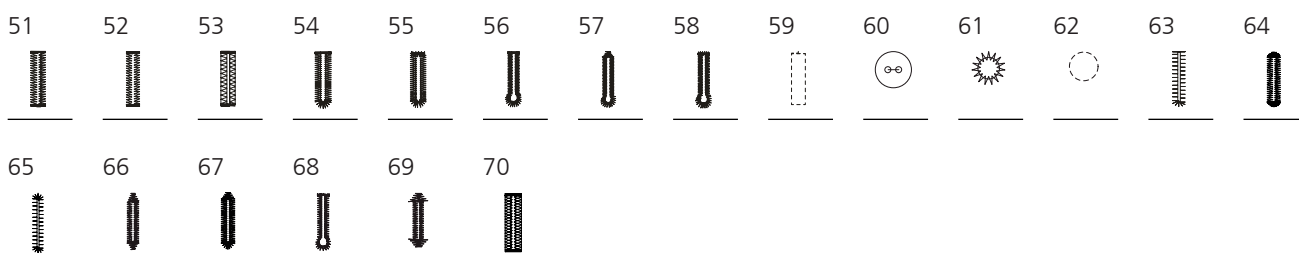

18.4 Quiltstiche

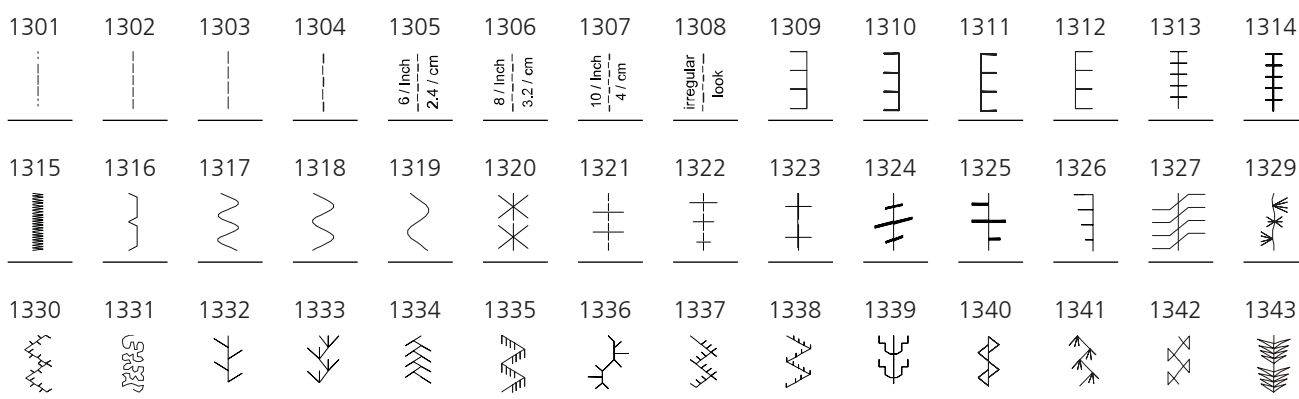



Lassen Sie Ihrer Kreativität freien Lauf. Es stehen Ihnen eine vielfältige Auswahl an Stickmustern auf der Maschine zu Verfügung.

Nach der Registrierung Ihrer Maschine stehen Ihnen im BERNINA Kundenportal die mitgelieferten Stickmuster in einem bearbeitbaren Format zum Download zur Verfügung.

Steht unter der Stickmuster Nummer eines der folgenden Piktogramme, finden Sie unter <https://www.bernina.com/specialeffects> weitere Informationen.



Freistehende Spitze



PunchWork



Lochstickerei



Kordelstickerei



Fransenstickerei



Projekte im Rahmen



Applikation



Puffy Schriften



CutWork



Quilten



PaintWork



Trapunto



CrystalWork

19.1 Inspirationen

Die ausführlichen Stickleitungen finden Sie unter [bernina.com/990-designs](https://www.bernina.com/990-designs).

Quilt

Q101

1. ■ Isacord 40 0020

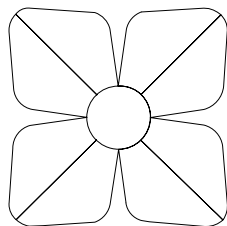

Q102

1. ■ Isacord 40 0020

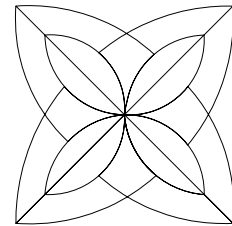

Q103

1. ■ Isacord 40 0020

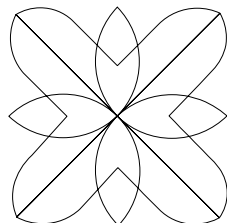

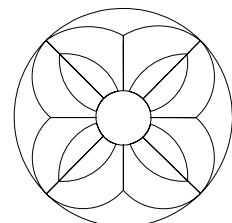

Q104

1. ■ Isacord 40 0020

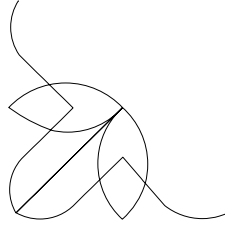

 Q105

1. ■ Isacord 40 0020

 Q106

1. ■ Isacord 40 0020

 Q107

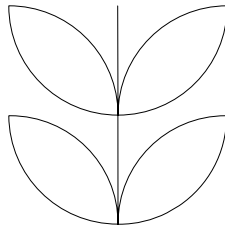

1. ■ Isacord 40 0020

 Q108

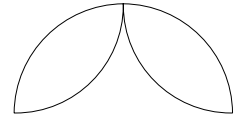

1. ■ Isacord 40 0020

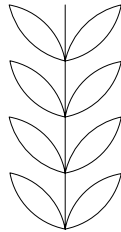
 Q109

1. ■ Isacord 40 0020

 Q110

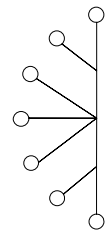

1. ■ Isacord 40 0020

 Q111

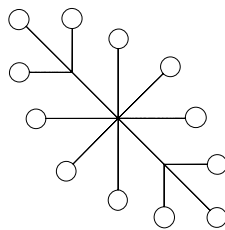

1. ■ Isacord 40 0020

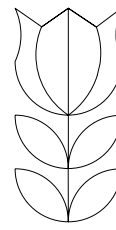
 Q112

1. ■ Isacord 40 0020

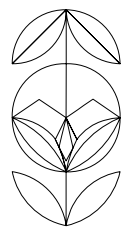

 Q113

1. ■ Isacord 40 0020

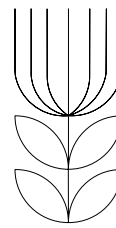

 Q114

1. ■ Isacord 40 0020



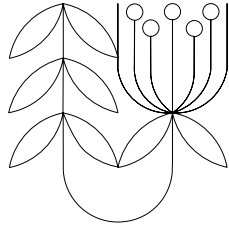

 Q115

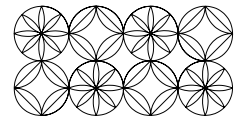

1. ■ Isacord 40 0020

 Q116

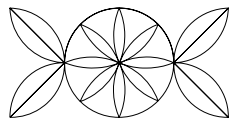

1. ■ Isacord 40 0020

 Q117

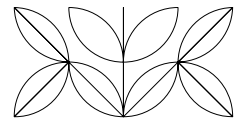

1. ■ Isacord 40 0020

 Q118

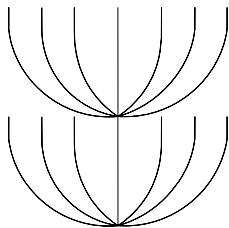

1. ■ Isacord 40 0020

 Q119

1. ■ Isacord 40 0020

 Q120

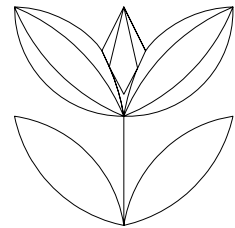

1. ■ Isacord 40 0020

 Q121

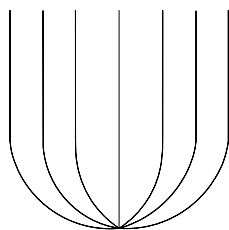

1. ■ Isacord 40 0020

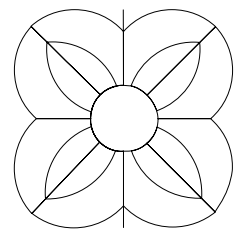
 Q122

1. ■ Isacord 40 0020

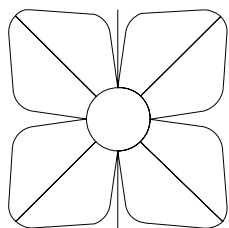

 Q123

1. ■ Isacord 40 0020

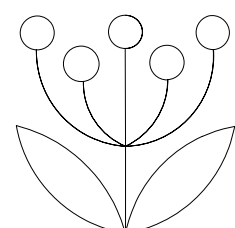

 Q124

1. ■ Isacord 40 0020



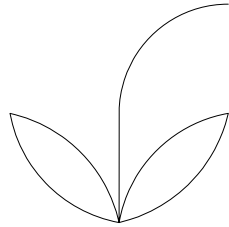

 Q125

1. ■ Isacord 40 0020

 Q126

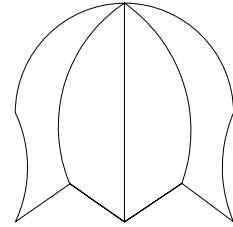

1. ■ Isacord 40 0020

 Q127

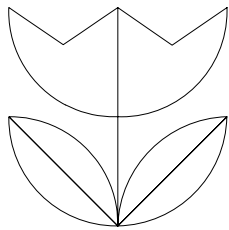

1. ■ Isacord 40 0020

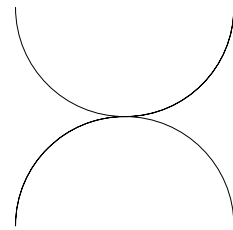
 Q128

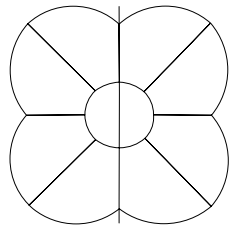

1. ■ Isacord 40 0020

 Q129

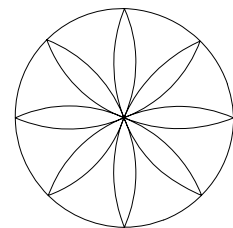

1. ■ Isacord 40 0020

 Q130

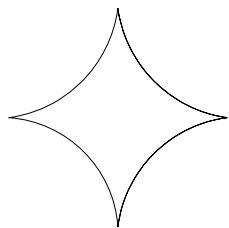

1. ■ Isacord 40 0020

 Q131

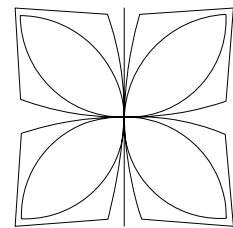

1. ■ Isacord 40 0020

 Q132

1. ■ Isacord 40 0020

 Q133

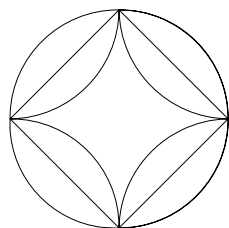
1. ■ Isacord 40 0020

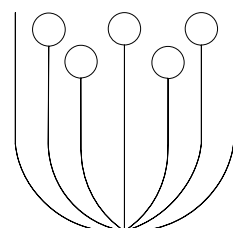

 Q134

1. ■ Isacord 40 0020

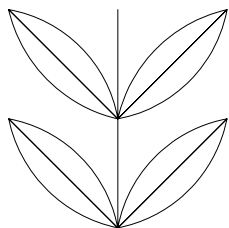

Q135

1. ■ Isacord 40 0020



Q136

1. ■ Isacord 40 0020

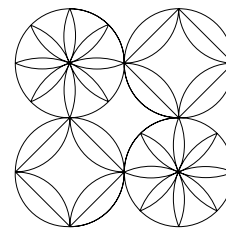

Q137

1. ■ Isacord 40 0020

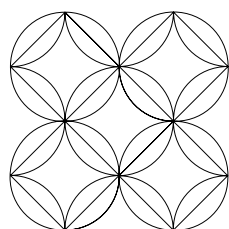

Petal LG

↗ 305 x 305 mm
12 x 12 inch

●● 5.139

1. ■ Isacord 40 3210
2. ■ Applique 1
3. ■ Applique 2
4. ■ Applique 3
5. ■ Isacord 40 3210

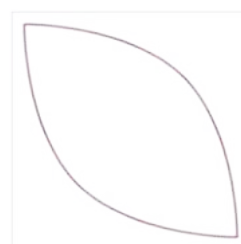

Petal SM

↗ 165 x 165 mm
6.5 x 6.5 inch

●● 2.877

1. ■ Isacord 40 3210
2. ■ Applique 1
3. ■ Applique 2
4. ■ Applique 3
5. ■ Isacord 40 3210

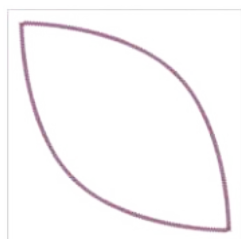

Circle LG

↗ 305 x 305 mm
12 x 12 inch

●● 3.296

1. ■ Isacord 40 3210
2. ■ Applique 1
3. ■ Applique 2
4. ■ Applique 3
5. ■ Isacord 40 3210

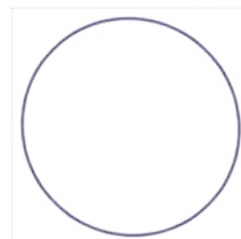

Circle SM

↗ 165 x 165 mm
6.5 x 6.5 inch

●● 2.271

1. ■ Isacord 40 3210
2. ■ Applique 1
3. ■ Applique 2
4. ■ Applique 3
5. ■ Isacord 40 3210

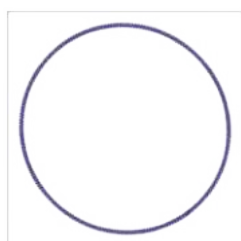

Four Circles

↗ 305 x 305 mm
12 x 12 inch

●● 6.604

1. ■ Isacord 40 3210
2. ■ Applique 1
3. ■ Applique 2
4. ■ Applique 3
5. ■ Applique 2
6. ■ Applique 3
7. ■ Applique 2
8. ■ Applique 3
9. ■ Applique 2
10. ■ Applique 3
11. ■ Isacord 40 3210

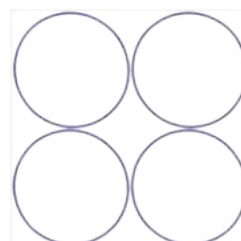

Half Circle

↗ 165 x 318 mm
6.5 x 12.5 inch

●● 5.970

1. ■ Isacord 40 3210
2. ■ Applique 1
3. ■ Applique 2
4. ■ Applique 3
5. ■ Isacord 40 3210



CutWork Petal LG

↗ 280 x 280 mm
11 x 11 inch



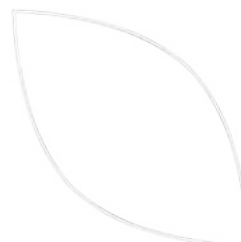

●● 3.550

1. ■ Isacord 40 3210
2. ■ Cut 0001
3. ■ Cut 0003
4. ■ Cut 0004









19 Stickmuster

CutWork Petal SM  153 x 153 mm
6 x 6 inch  1.930

1.  Isacord 40 3210
2.  Cut 0001
3.  Cut 0003
4.  Cut 0004





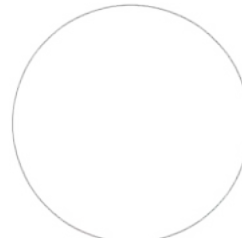

CutWork Circle LG  280 x 280 mm
11 x 11 inch  3.488



1.  Isacord 40 3210
2.  Cut 0001
3.  Cut 0002
4.  Cut 0003
5.  Cut 0004







CutWork Circle SM  152 x 152 mm
6 x 6 inch  1.844

1.  Isacord 40 3210
2.  Cut 0001
3.  Cut 0002
4.  Cut 0003
5.  Cut 0004







CutWork Half Circle  149 x 302 mm
5.9 x 11.9 inch  2.697

1.  Isacord 40 3210
2.  Cut 0001
3.  Cut 0002
4.  Cut 0003
5.  Cut 0004







Kleid

D101  185 x 176 mm
7.3 x 6.9 inch  20.050

1.  Isacord 40 0672
2.  Isacord 40 0672
3.  Isacord 40 0672
4.  Isacord 40 0101







D102  118 x 101 mm
4.7 x 4 inch  7.440

1.  Isacord 40 0672
2.  Isacord 40 0672
3.  Isacord 40 0672
4.  Isacord 40 0101







D103  73 x 77 mm
2.9 x 3 inch  2.451

1.  Isacord 40 0672
2.  Isacord 40 0672
3.  Isacord 40 0672
4.  Isacord 40 0101





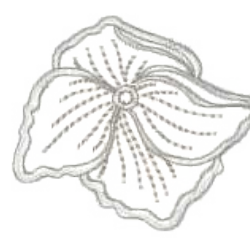

D104  55 x 48 mm
2.1 x 1.9 inch  1.839

1.  Isacord 40 0672
2.  Isacord 40 0672
3.  Isacord 40 0672
4.  Isacord 40 0101







D105  54 x 42 mm
2.1 x 1.7 inch  1.776

1.  Isacord 40 0672
2.  Isacord 40 0672
3.  Isacord 40 0672
4.  Isacord 40 0101



D106  117 x 123 mm
4.6 x 4.8 inch  9.074

1.  Isacord 40 0672
2.  Isacord 40 0672
3.  Isacord 40 0672
4.  Isacord 40 0101



D107151 x 129 mm
5.9 x 5.1 inch

9.175

1. Isacord 40 0672
2. Isacord 40 0672
3. Isacord 40 0672
4. Isacord 40 0101

**D108**149 x 149 mm
5.9 x 5.9 inch

11.186

1. Isacord 40 0672
2. Isacord 40 0672
3. Isacord 40 0672
4. Isacord 40 0101

**D109**110 x 117 mm
4.3 x 4.6 inch

5.557

1. Isacord 40 0672
2. Isacord 40 0672
3. Isacord 40 0672
4. Isacord 40 0101

**D110**207 x 200 mm
8.1 x 7.9 inch

29.950

1. Isacord 40 0672
2. Isacord 40 0672
3. Isacord 40 0672
4. Isacord 40 0101

**D111**120 x 118 mm
4.7 x 4.7 inch

6.664

1. Isacord 40 0672
2. Isacord 40 0672
3. Isacord 40 0672
4. Isacord 40 0101

**D112**100 x 80 mm
3.9 x 3.2 inch

5.531

1. Isacord 40 0672
2. Isacord 40 0672
3. Isacord 40 0672
4. Isacord 40 0101

**D113**168 x 137 mm
6.6 x 5.4 inch

9.922

1. Isacord 40 0672
2. Isacord 40 0672
3. Isacord 40 0672
4. Isacord 40 0101

**D114**187 x 178 mm
7.4 x 7 inch

15.018

1. Isacord 40 1720
2. Isacord 40 1720
3. Isacord 40 0672
4. Isacord 40 0101

**D115**115 x 70 mm
4.5 x 2.8 inch

5.784

1. Applique 1
2. Applique 3
3. Isacord 40 0672
4. Isacord 40 0101
5. Isacord 40 2900
6. Isacord 40 0101

**D116**119 x 139 mm
4.7 x 5.5 inch







22.320

1. Applique 1
2. Applique 3
3. Isacord 40 0672
4. Isacord 40 0101



D117
 72 x 115 mm
2.8 x 4.5 inch

 4.221

1.  Applique 1
2.  Applique 3
3.  Isacord 40 6031
4.  Isacord 40 0630
5.  Isacord 40 0672
6.  Isacord 40 0101

**D118**
 70 x 139 mm
2.8 x 5.5 inch

 2.782

1.  Isacord 40 6043

**D119**
 59 x 129 mm
2.3 x 5.1 inch

 2.268

1.  Isacord 40 6043



**D120**
 64 x 147 mm
2.5 x 5.8 inch

 2.746

1.  Isacord 40 6043



**D121**
 104 x 79 mm
4.1 x 3.1 inch

 3.294

1.  Isacord 40 0442
2.  Isacord 40 0345



**D122**
 105 x 107 mm
4.1 x 4.2 inch

 5.672

1.  Isacord 40 0352
2.  Isacord 40 6133



**D123**
 65 x 126 mm
2.6 x 5 inch

 2.348

1.  Isacord 40 5912
2.  Isacord 40 5722
3.  Isacord 40 5633



**D124**
 74 x 110 mm
2.9 x 4.4 inch

 2.210

1.  Isacord 40 5912
2.  Isacord 40 5633



**D125**
 104 x 109 mm
4.1 x 4.3 inch

 3.416

1.  Isacord 40 5912
2.  Isacord 40 5633

**D126**
 71 x 62 mm
2.8 x 2.4 inch





















 1.273

1.  Isacord 40 5912
2.  Isacord 40 5633

































19 Stickmuster

D127  301 x 374 mm
11.9 x 14.7 inch  46.715

- 1.  Isacord 40 3962
- 2.  Isacord 40 3644
- 3.  Isacord 40 0134
- 4.  Isacord 40 5233
- 5.  Isacord 40 5233
- 6.  Isacord 40 3644
- 7.  Isacord 40 3644
- 8.  Isacord 40 3644
- 9.  Isacord 40 3644
- 10.  Isacord 40 0504
- 11.  Isacord 40 0504
- 12.  Isacord 40 0504
- 13.  Isacord 40 0504
- 14.  Isacord 40 3713
- 15.  Isacord 40 3713
- 16.  Isacord 40 3713
- 17.  Isacord 40 3713
- 18.  Isacord 40 2711
- 19.  Isacord 40 2711
- 20.  Isacord 40 2711
- 21.  Isacord 40 2711





D128  305 x 404 mm
12 x 15.9 inch  74.181

- 1.  Isacord 40 0132
- 2.  Isacord 40 5233
- 3.  Isacord 40 5233
- 4.  Isacord 40 0170
- 5.  Isacord 40 0170
- 6.  Isacord 40 0170
- 7.  Isacord 40 0170
- 8.  Isacord 40 3644
- 9.  Isacord 40 3644
- 10.  Isacord 40 3644
- 11.  Isacord 40 3644
- 12.  Isacord 40 0134
- 13.  Isacord 40 0134
- 14.  Isacord 40 0134
- 15.  Isacord 40 0134
- 16.  Isacord 40 2900
- 17.  Isacord 40 2900
- 18.  Isacord 40 2900
- 19.  Isacord 40 2900
- 20.  Isacord 40 5934
- 21.  Isacord 40 5934
- 22.  Isacord 40 5934
- 23.  Isacord 40 5934
- 24.  Isacord 40 2711
- 25.  Isacord 40 2711
- 26.  Isacord 40 2711
- 27.  Isacord 40 2711
- 28.  Isacord 40 1720
- 29.  Isacord 40 1720
- 30.  Isacord 40 1720
- 31.  Isacord 40 1720



Organizer

O101  264 x 305 mm
10.4 x 12 inch  80.817

- 1.  Isacord 40 3631



O102  396 x 82 mm
15.6 x 3.2 inch  33.812

- 1.  Isacord 40 3631



O103  150 x 147 mm
5.9 x 5.8 inch  20.709

- 1.  Isacord 40 3631



Sessel

C101  300 x 370 mm
11.8 x 14.6 inch  72.017

- 1. Isacord 40 0015



19.2 Quilten

 80202-01

1. ■ Isacord 40 0020

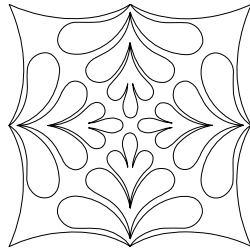
 80202-02

1. ■ Isacord 40 0020

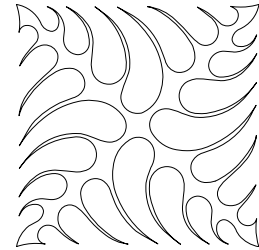
 80202-03

1. ■ Isacord 40 0020

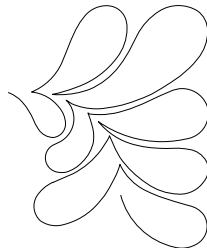
 80202-04

1. ■ Isacord 40 0020

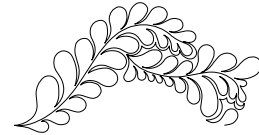
 80202-05

1. ■ Isacord 40 0020

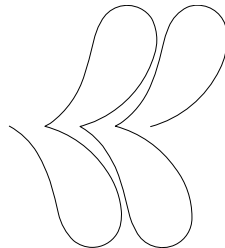
 80202-05s

1. ■ Isacord 40 0020

 80202-06

1. ■ Isacord 40 0020

 80257-01

1. ■ Isacord 40 0020

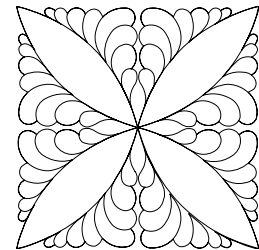
 80257-02

1. ■ Isacord 40 0020

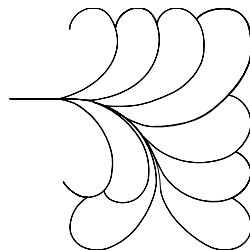
 80257-03

1. ■ Isacord 40 0020

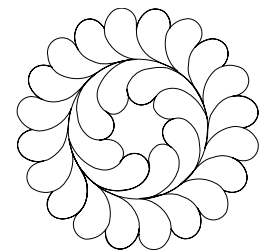

80257-04

1. ■ Isacord 40 0020

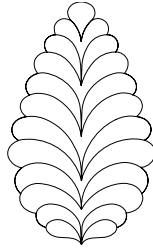
**80257-05**

1. ■ Isacord 40 0020

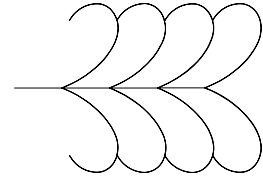
**80257-05s**

1. ■ Isacord 40 0020

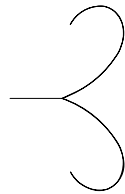
**80257-06**

1. ■ Isacord 40 0020

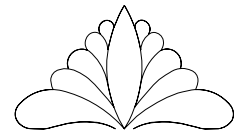
**80258-02**

1. ■ Isacord 40 0020

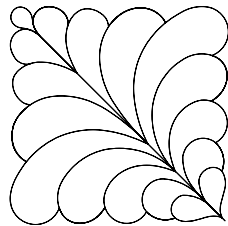
**80258-03**

1. ■ Isacord 40 0020

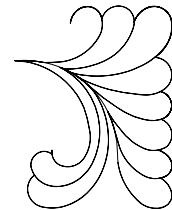
**80258-04**

1. ■ Isacord 40 0020

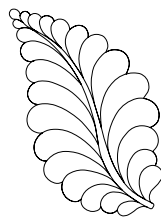
**80258-05**

1. ■ Isacord 40 0020

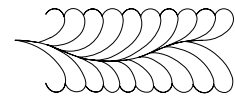
**80258-06**

1. ■ Isacord 40 0020

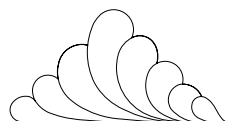

**80259-01**

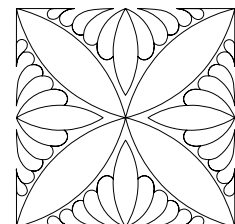
1. ■ Isacord 40 0020



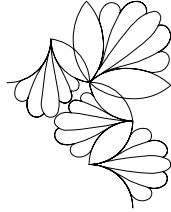

 **80259-02**

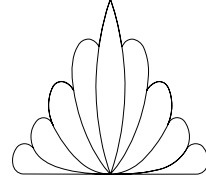

1. ■ Isacord 40 0020

 **80259-03**

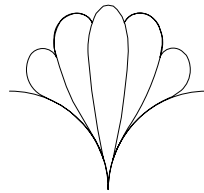

1. ■ Isacord 40 0020

 **80259-04**

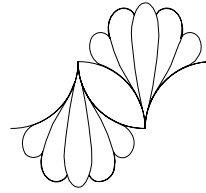

1. ■ Isacord 40 0020

 **80259-05**

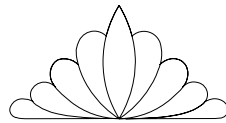

1. ■ Isacord 40 0020

 **80259-06**

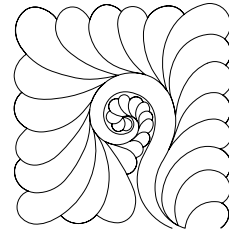

1. ■ Isacord 40 0020

 **80260-02**

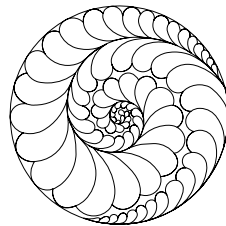

1. ■ Isacord 40 0020

 **80260-03**

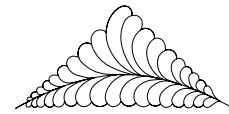

1. ■ Isacord 40 0020

 **80260-06**

1. ■ Isacord 40 0020

 **80210-07s**

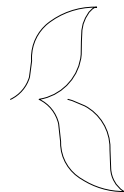
1. ■ Isacord 40 0020

 **80210-03**

1. ■ Isacord 40 0020

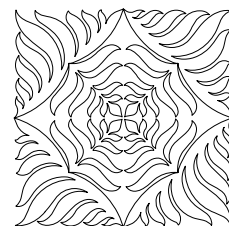

80210-05

1. ■ Isacord 40 0020

**80210-06**

1. ■ Isacord 40 0020

**80210-08**

1. ■ Isacord 40 0020

**80210-09**

1. ■ Isacord 40 0020

**32196-01**

1. ■ Isacord 40 0020

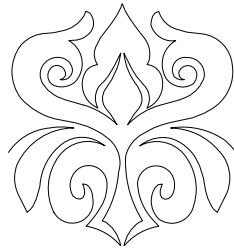
**32196-02**

1. ■ Isacord 40 0020

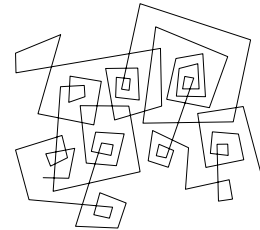
**32196-03**

1. ■ Isacord 40 0020

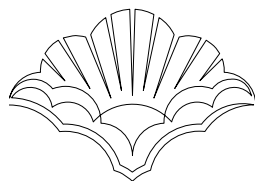
**32196-04**

1. ■ Isacord 40 0020

**32196-05**

1. ■ Isacord 40 0020

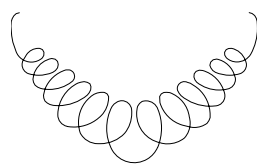

**32196-06**

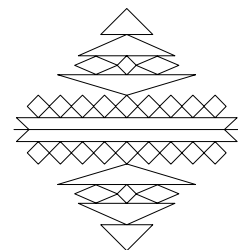
1. ■ Isacord 40 0020



 **32196-07**

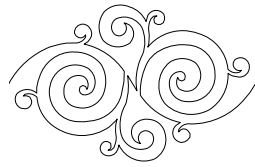

1. ■ Isacord 40 0020

 **32196-08**

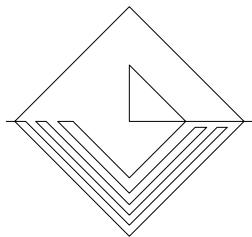

1. ■ Isacord 40 0020

 **32196-09**

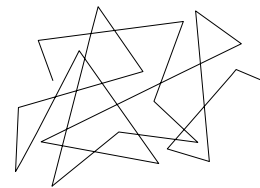

1. ■ Isacord 40 0020

 **32196-10**

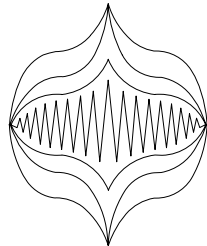

1. ■ Isacord 40 0020

 **32196-11**

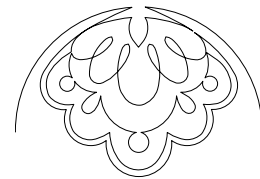

1. ■ Isacord 40 0020

 **32196-12**

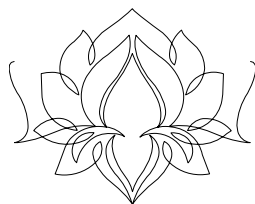

1. ■ Isacord 40 0020

 **32196-13**

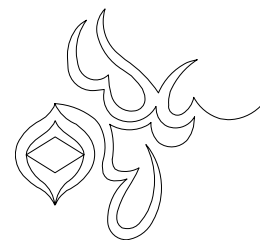

1. ■ Isacord 40 0020

 **32196-14**

1. ■ Isacord 40 0020

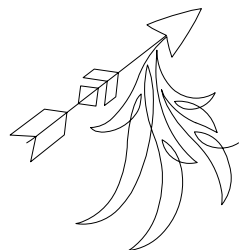

 **32196-15**

1. ■ Isacord 40 0020

 **32196-16**

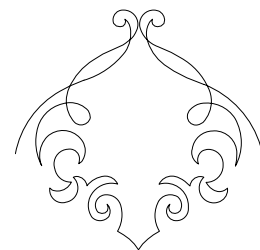
1. ■ Isacord 40 0020



 32196-17



1. ■ Isacord 40 0020

 32196-18

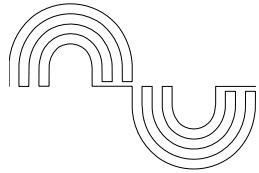

1. ■ Isacord 40 0020

 32196-19

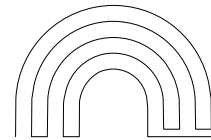

1. ■ Isacord 40 0020

 32196-19-1

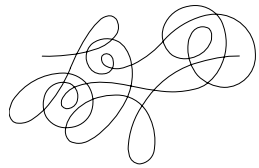

1. ■ Isacord 40 0020

 32196-20

1. ■ Isacord 40 0020

 32196-21

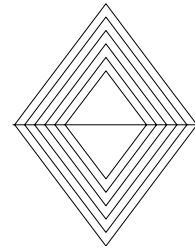

1. ■ Isacord 40 0020

 32196-22

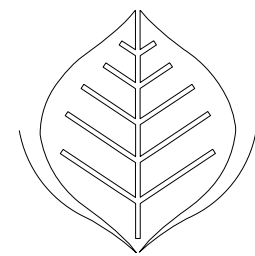

1. ■ Isacord 40 0020

 32196-23

1. ■ Isacord 40 0020

 32196-24

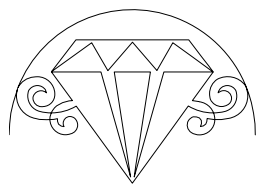
1. ■ Isacord 40 0020

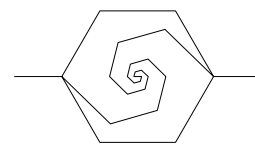

 32196-25

1. ■ Isacord 40 0020

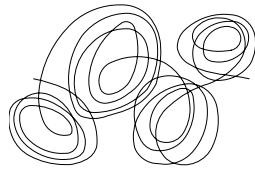

32196-26

1. ■ Isacord 40 0020



32196-27

1. ■ Isacord 40 0020



32196-28

1. ■ Isacord 40 0020

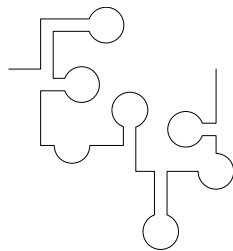

32196-29

1. ■ Isacord 40 0020

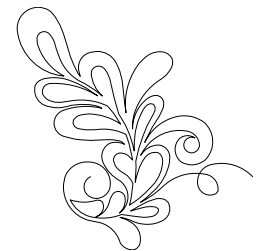

32196-30

1. ■ Isacord 40 0020

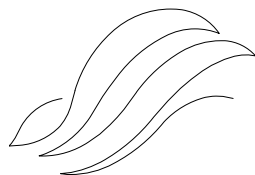

80210-01

1. ■ Isacord 40 0020

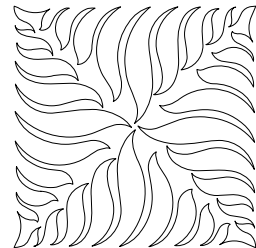

80210-04

1. ■ Isacord 40 0020

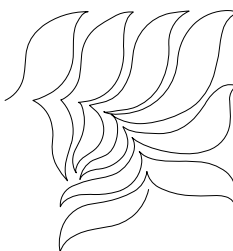

80210-07

1. ■ Isacord 40 0020

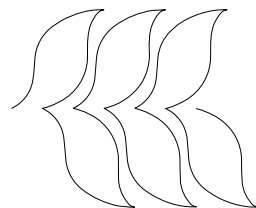

Basics_02s

1. ■ Isacord 40 0020



Basics_05s

1. ■ Isacord 40 0020



 Basics_01

1. ■ Isacord 40 0020

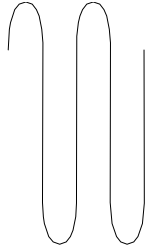
 Basics_02

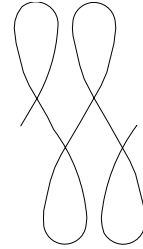

1. ■ Isacord 40 0020

 Basics_03

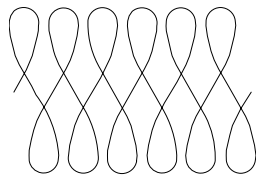
1. ■ Isacord 40 0020

 Basics_04

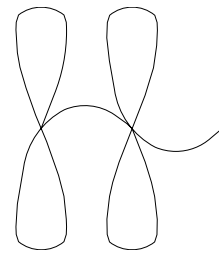
1. ■ Isacord 40 0020

 Basics_04_corner

1. ■ Isacord 40 0020

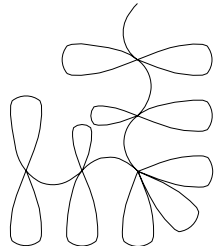
 Basics_05



1. ■ Isacord 40 0020

 12416-15q

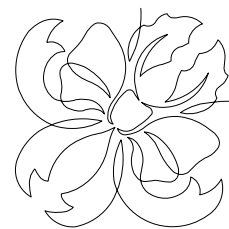

1. ■ Isacord 40 0020

 12416-36q

1. ■ Isacord 40 0020

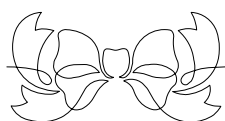

 12416-38q

1. ■ Isacord 40 0020

 12591-14_1

1. ■ Isacord 40 0020



 12591-14_2

1. ■ Isacord 40 0020

 12607-28q

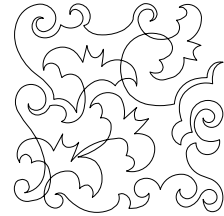

1. ■ Isacord 40 0020

 12607-33q

1. ■ Isacord 40 0020

 12756-01q

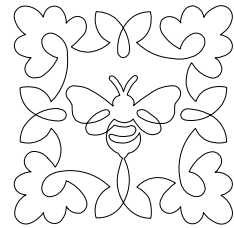

1. ■ Isacord 40 0020

 12756-02q

1. ■ Isacord 40 0020

 12756-03q

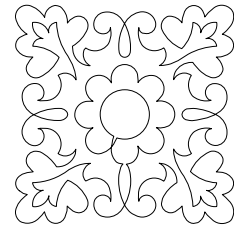
1. ■ Isacord 40 0020

 12756-11q

1. ■ Isacord 40 0020

 12756-18q

1. ■ Isacord 40 0020



 12756-19q

1. ■ Isacord 40 0020



 12756-22q

1. ■ Isacord 40 0020



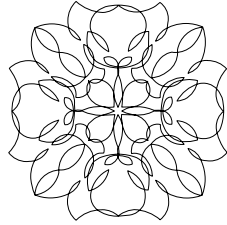

 **80185-01q**

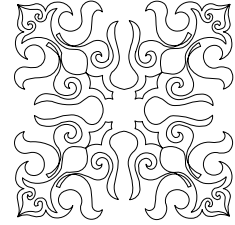

1. ■ Isacord 40 0020

 **80185-03q**

1. ■ Isacord 40 0020

 **80185-07q**

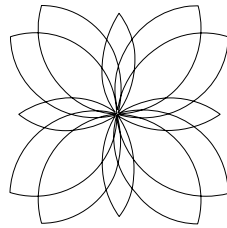
1. ■ Isacord 40 0020

 **12380-04q**

1. ■ Isacord 40 0020

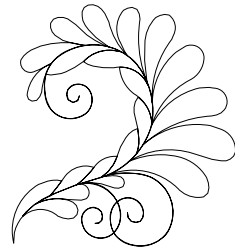
 **12380-08q**

1. ■ Isacord 40 0020

 **12380-09q**

1. ■ Isacord 40 0020

 **BD285q**

1. ■ Isacord 40 0020

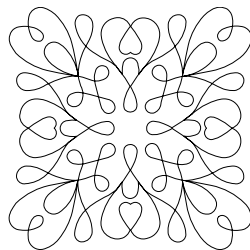
 **BD288q**

1. ■ Isacord 40 0020

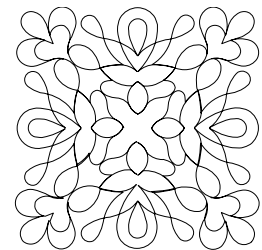
 **BD289q**

1. ■ Isacord 40 0020

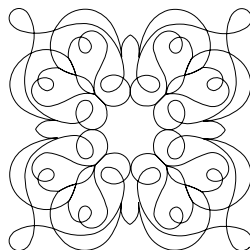

 **BD292q**

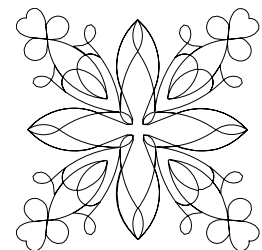
1. ■ Isacord 40 0020

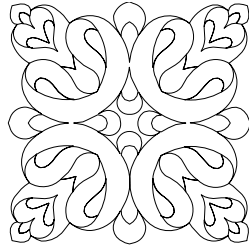

BD299q

1. ■ Isacord 40 0020

**BD308q**

1. ■ Isacord 40 0020

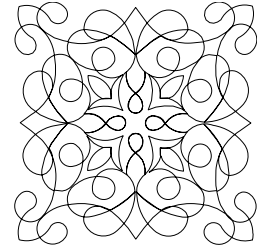
**Quilt project_1**

1. ■ Isacord 40 0020

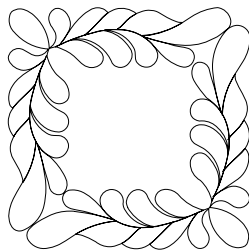
**Quilt project_2**

1. ■ Isacord 40 0020

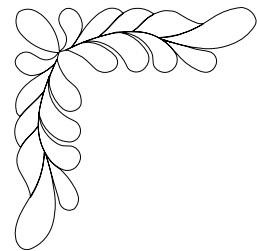
**BD394**

1. ■ Isacord 40 0020

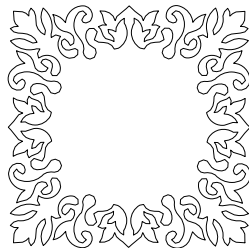
**BD412**

1. ■ Isacord 40 0020

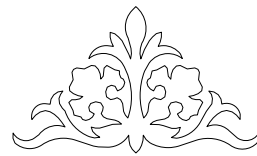
**BD413**

1. ■ Isacord 40 0020

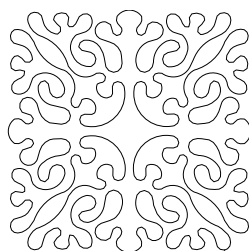
**BD513**

1. ■ Isacord 40 0020

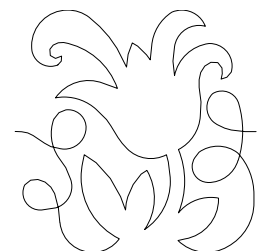
**BD514**

1. ■ Isacord 40 0020

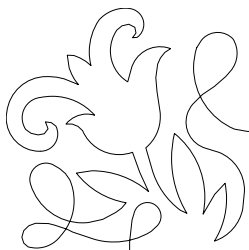
**BD553**

1. ■ Isacord 40 0020

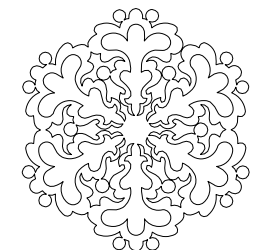

BD554

1. ■ Isacord 40 0020

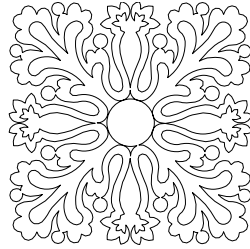
**BD567**

1. ■ Isacord 40 0020

**BD659**

1. ■ Isacord 40 0020

**BD665**

1. ■ Isacord 40 0020

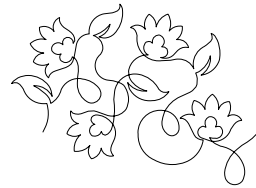
**BD800**

1. ■ Isacord 40 0020

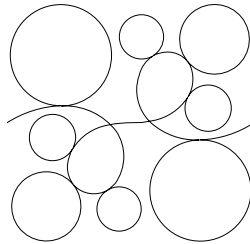
**BD801**

1. ■ Isacord 40 0020

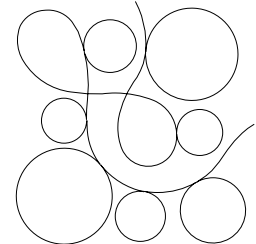
**BD804**

1. ■ Isacord 40 0020

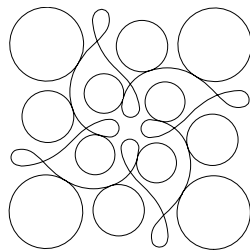
**BD837**

1. ■ Isacord 40 0020

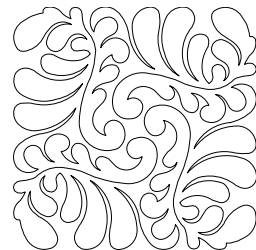
**HE959**

1. ■ Isacord 40 0020

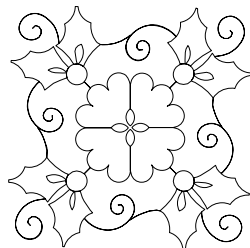
**LoopedFlowers_
Border1**

1. ■ Isacord 40 0020

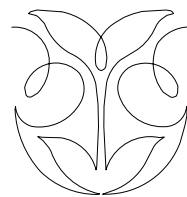

LoopedFlowers_ Panto2

1. ■ Isacord 40 0020

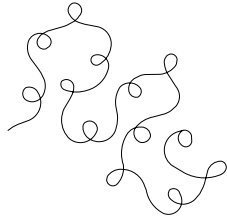

Panto_Candle

1. ■ Isacord 40 0020



PebblesShell_ Square

1. ■ Isacord 40 0020

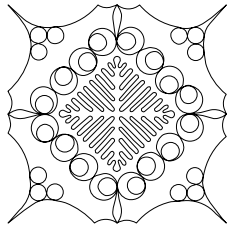

PebblesShells_ Border

1. ■ Isacord 40 0020

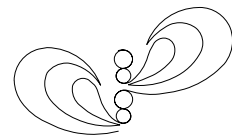

PebblesShells_ Corner

1. ■ Isacord 40 0020

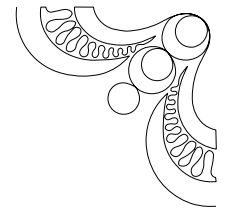

PebblesShells_ Panto

1. ■ Isacord 40 0020

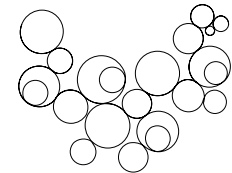

PebblesShells_ Segment

1. ■ Isacord 40 0020



PebblesShells_ Segment1

1. ■ Isacord 40 0020

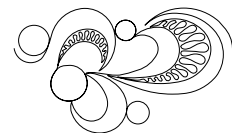

PebblesShells_ Triangle

1. ■ Isacord 40 0020



SwirlsPaisley_ Border

1. ■ Isacord 40 0020



 SwirlsPaisley_
Corner

1. ■ Isacord 40 0020

 SwirlsPaisley_
Panto

1. ■ Isacord 40 0020

 SwirlsPaisley_
Segment

1. ■ Isacord 40 0020

 SwirlsPaisley_
Segment1

1. ■ Isacord 40 0020

 SwirlsPaisley_
Square1

1. ■ Isacord 40 0020

 SwirlsPaisley_
Square2

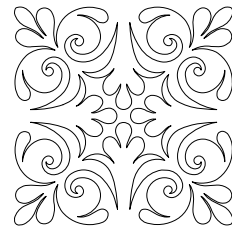

1. ■ Isacord 40 0020

 Villette

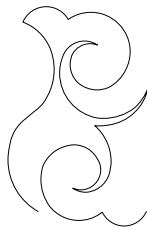

1. ■ Isacord 40 0020

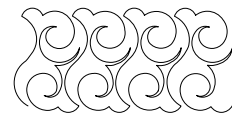
 Villette2

1. ■ Isacord 40 0020

 VinesBerries_
Block

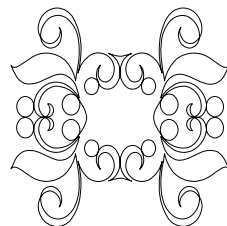
1. ■ Isacord 40 0020

 VinesBerries_
Border

1. ■ Isacord 40 0020

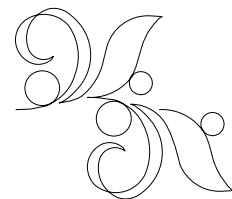

VinesBerries_ Border2

1. ■ Isacord 40 0020



VinesBerries_ Corner

1. ■ Isacord 40 0020



VinesBerries_ Panto

1. ■ Isacord 40 0020



VinesBerries_ triangle

1. ■ Isacord 40 0020



VinesBerries_ Wreath

1. ■ Isacord 40 0020



Template

QS101

1. ■ Isacord 40 0020



QS102

1. ■ Isacord 40 0020

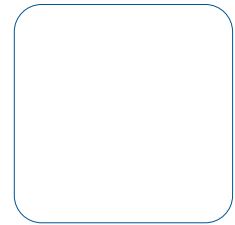

QS103

1. ■ Isacord 40 0020

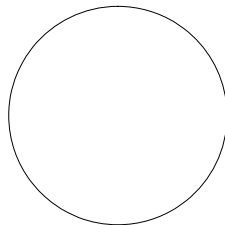

QS104

1. ■ Isacord 40 0020

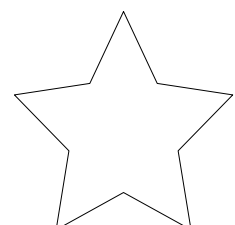

QS105

1. ■ Isacord 40 0020

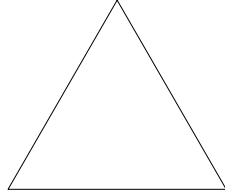

QS106

1. ■ Isacord 40 0020

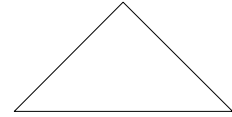

QS107

1. ■ Isacord 40 0020

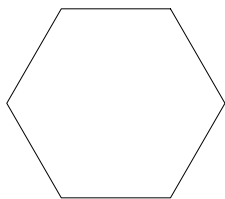

QS108

1. ■ Isacord 40 0020

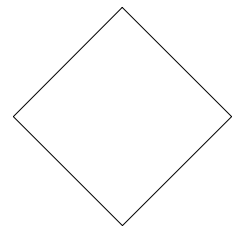

QS109

1. ■ Isacord 40 0020

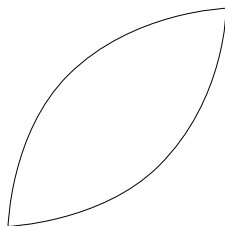

QS110

1. ■ Isacord 40 0020

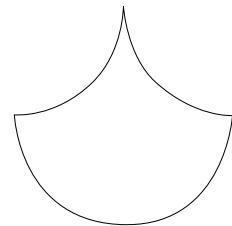

QS111

1. ■ Isacord 40 0020

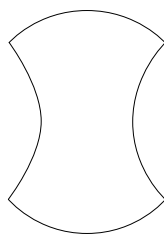

QS112

1. ■ Isacord 40 0020

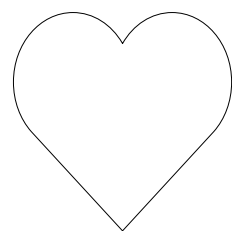

QS113

1. ■ Isacord 40 0020

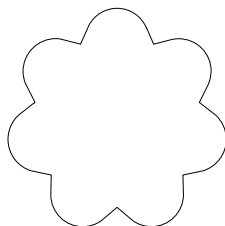



19.3 Akzente

12436-29

 100 x 37 mm
3.9 x 1.4 inch

 2.464





1.  YLI variations 8016
2.  YLI variations 8015
3.  Yenmet 7030



12440-19

 172 x 50 mm
6.8 x 2 inch

 3.005





1.  Isacord 40 1543
2.  Isacord 40 1521
3.  Isacord 40 2761
4.  Isacord 40 1543



12445-11

 124 x 124 mm
4.9 x 4.9 inch

 11.385





1.  Isacord 40 2520
2.  Isacord 40 2550
3.  Isacord 40 2504
4.  Isacord 40 2520
5.  Isacord 40 2715



12445-13

 127 x 120 mm
5 x 4.7 inch

 16.595



1.  Isacord 40 2520
2.  Isacord 40 2550
3.  Isacord 40 2504
4.  Isacord 40 2520
5.  Isacord 40 2715



12508-12

 44 x 34 mm
1.8 x 1.3 inch

 1.789

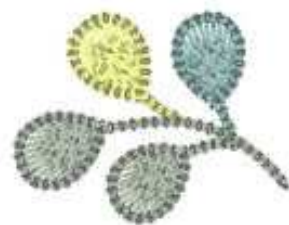

1.  Isacord 40 4752
2.  Isacord 40 0352
3.  Isacord 40 5552



12508-21

 46 x 60 mm
1.8 x 2.4 inch

 2.629



1.  Isacord 40 6133
2.  Isacord 40 4752
3.  Isacord 40 5552



12508-30

 46 x 58 mm
1.8 x 2.3 inch

 1.662













1.  Isacord 40 0124
2.  Isacord 40 0352
3.  Isacord 40 6133



12523-04

 110 x 139 mm
4.3 x 5.5 inch

 13.768

1.  Isacord 40 0310
2.  Isacord 40 0310
3.  Isacord 40 1701
4.  Isacord 40 1701
5.  Isacord 40 0311
6.  Isacord 40 1102
7.  Isacord 40 2508
8.  Isacord 40 1701
9.  Isacord 40 2530
10.  Isacord 40 0101
11.  Isacord 40 0310
12.  Isacord 40 1701
13.  Isacord 40 4174



19 Stickmuster

12523-05

30 x 75 mm
1.2 x 3 inch

3.717

- 1. Isacord 40 0151
- 2. Isacord 40 0151
- 3. Isacord 40 0151
- 4. Isacord 40 4111
- 5. Isacord 40 2504
- 6. Isacord 40 4174
- 7. Isacord 40 0101
- 8. Isacord 40 4073



12523-06

121 x 105 mm
4.8 x 4.1 inch

17.120

- 1. Isacord 40 0015
- 2. Isacord 40 0015
- 3. Isacord 40 0151
- 4. Isacord 40 0311
- 5. Isacord 40 3652
- 6. Isacord 40 1701
- 7. Isacord 40 5822
- 8. Isacord 40 3040
- 9. Isacord 40 4103
- 10. Isacord 40 2530
- 11. Isacord 40 2640
- 12. Isacord 40 5633
- 13. Isacord 40 2504
- 14. Isacord 40 1902
- 15. Isacord 40 1301
- 16. Isacord 40 4174
- 17. Isacord 40 4410
- 18. Isacord 40 5944
- 19. Isacord 40 0101
- 20. Isacord 40 4073
- 21. Isacord 40 1902
- 22. Isacord 40 4111
- 23. Isacord 40 5944
- 24. Isacord 40 2905



12523-16

173 x 172 mm
6.8 x 6.8 inch

40.607

- 1. Isacord 40 1701
- 2. Isacord 40 1102
- 3. Isacord 40 0101
- 4. Isacord 40 3652
- 5. Isacord 40 3040
- 6. Isacord 40 2530
- 7. Isacord 40 1701
- 8. Isacord 40 5822
- 9. Isacord 40 4111
- 10. Isacord 40 4103
- 11. Isacord 40 2905
- 12. Isacord 40 1902
- 13. Isacord 40 1301
- 14. Isacord 40 0311
- 15. Isacord 40 1102
- 16. Isacord 40 4410
- 17. Isacord 40 5633
- 18. Isacord 40 5944
- 19. Isacord 40 1344
- 20. Isacord 40 0101
- 21. Isacord 40 4103
- 22. Isacord 40 2530
- 23. Isacord 40 1102
- 24. Isacord 40 5633
- 25. Isacord 40 1902
- 26. Isacord 40 2905



12620-14

87 x 120 mm
3.4 x 4.7 inch

12.023

- 1. Isacord 40 2520



12633-09

120 x 120 mm
4.7 x 4.7 inch

16.361

- 1. Isacord 40 0015



12773-32

64 x 83 mm
2.5 x 3.3 inch

12.896

- 1. Isacord 40 4174
- 2. Isacord 40 0015
- 3. Isacord 40 0600
- 4. Isacord 40 1725
- 5. Isacord 40 0020



12879-07L

155 x 151 mm
6.1 x 5.9 inch

5.437

- 1. Isacord 40 5740
- 2. Isacord 40 5440
- 3. Isacord 40 5210



12919-02

73 x 152 mm
2.9 x 6 inch

6.442

- 1. Isacord 40 2560
- 2. Isacord 40 2732
- 3. Isacord 40 1220
- 4. Isacord 40 0934
- 5. Isacord 40 1055
- 6. Isacord 40 3962
- 7. Isacord 40 3820



21021-10117 x 148 mm
4.6 x 5.8 inch

14.469

1. Isacord 40 1252
2. Isacord 40 1161
3. Isacord 40 1565

**21021-14**122 x 122 mm
4.8 x 4.8 inch

18.063

1. Isacord 40 1252
2. Isacord 40 1161
3. Isacord 40 1565

**51204-15**28 x 172 mm
1.1 x 6.8 inch

5.304

1. Isacord 40 5510
2. Isacord 40 0703
3. Isacord 40 3713
4. Isacord 40 1102
5. Isacord 40 3210
6. Isacord 40 1805
7. Isacord 40 2723

**51204-22**23 x 27 mm
0.9 x 1.1 inch

971

1. Isacord 40 2723

**51278-01**116 x 147 mm
4.6 x 5.8 inch

14.604

1. Isacord 40 1260
2. Isacord 40 0731

**51278-09**110 x 128 mm
4.3 x 5 inch

7.310

1. Isacord 40 1260
2. Isacord 40 0731

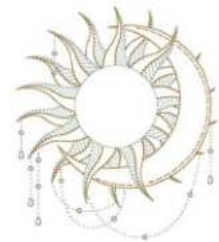
**51278-10**89 x 228 mm
3.5 x 9 inch

6.998

1. Isacord 40 0731
2. Isacord 40 1260

**82001-04**97 x 103 mm
3.8 x 4.1 inch

7.650

1. Isacord 40 0933
2. Isacord 40 1252

**82001-08**76 x 78 mm
3 x 3.1 inch

4.252

1. Isacord 40 1252
2. Isacord 40 0933
3. Isacord 40 1252

**82001-12**60 x 95 mm
2.4 x 3.8 inch

3.514

1. Isacord 40 0933
2. Isacord 40 1252



82001-2052 x 60 mm
2 x 2.4 inch

3.448

1. Isacord 40 0933

**82001-40**242 x 242 mm
9.5 x 9.5 inch

22.712

1. Isacord 40 1252

**82005-15**186 x 249 mm
7.3 x 9.8 inch

38.983

1. Isacord 40 1032
2. Isacord 40 0870
3. Isacord 40 0851
4. Isacord 40 1346
5. Isacord 40 1346
6. Isacord 40 1346
7. Isacord 40 2650
8. Isacord 40 0851
9. Isacord 40 1753
10. Isacord 40 0870



11. Isacord 40 0851 12. Isacord 40 1346

82005-22138 x 145 mm
5.4 x 5.7 inch

12.325

1. Isacord 40 1032
2. Isacord 40 0870

**82015-23**54 x 54 mm
2.1 x 2.1 inch

2.980

1. Isacord 40 2152
2. Isacord 40 0874
3. Isacord 40 0532
4. Isacord 40 0453

**Bd361**108 x 46 mm
4.2 x 1.8 inch

2.197

1. Isacord 40 0504
2. Isacord 40 2152
3. Isacord 40 2920
4. Isacord 40 3815
5. Isacord 40 5610
6. Isacord 40 1010

**Fs327_48**125 x 123 mm
4.9 x 4.8 inch

10.514

1. Isacord 40 0862

**Pk10005-01**114 x 99 mm
4.5 x 3.9 inch

4.626

1. Isacord 40 3810
2. Isacord 40 3920
3. Isacord 40 5115
4. Isacord 40 5510
5. Isacord 40 0713
6. Isacord 40 1200
7. Isacord 40 2520
8. Isacord 40 2723

**Pk10005-02**108 x 97 mm
4.2 x 3.8 inch

3.561

1. Isacord 40 1200
2. Isacord 40 0713
3. Isacord 40 5510
4. Isacord 40 3920
5. Isacord 40 2723
6. Isacord 40 1906

**51220-01**102 x 161 mm
4 x 6.4 inch

24.353

1. Isacord 40 0020
2. Isacord 40 0630
3. Isacord 40 1332
4. Isacord 40 0660
5. Isacord 40 2521
6. Isacord 40 2333
7. Isacord 40 1362
8. Isacord 40 1334
9. Isacord 40 0020



19 Stickmuster

51222-15

104 x 99 mm
4.1 x 3.9 inch

8.078

1. Isacord 40 0721
2. Yenmet 7012
3. Isacord 40 1260



51222-16

82 x 82 mm
3.2 x 3.2 inch

4.507

1. Isacord 40 1260
2. Isacord 40 0721
3. Yenmet 7012



51232-14

108 x 75 mm
4.3 x 3 inch

18.932

1. Isacord 40 5230
2. Isacord 40 2520
3. Isacord 40 0608
4. Isacord 40 1114
5. Isacord 40 1900
6. Isacord 40 0020
7. Isacord 40 0010



51232-15

90 x 134 mm
3.5 x 5.3 inch

22.628

1. Isacord 40 5230
2. Isacord 40 0010
3. Isacord 40 1900
4. Isacord 40 0608
5. Isacord 40 1114
6. Isacord 40 0020



51251-15I

174 x 174 mm
6.8 x 6.9 inch

4.069

1. Isacord 40 4620
2. Isacord 40 2508
3. Isacord 40 0506
4. Isacord 40 6011



51283-01I

75 x 150 mm
2.9 x 5.9 inch

4.367

1. Isacord 40 0020



51283-07I

110 x 106 mm
4.3 x 4.2 inch

2.324

1. Isacord 40 0020



51283-08I

72 x 144 mm
2.8 x 5.6 inch

2.894

1. Isacord 40 0020



82026-11

126 x 211 mm
4.9 x 8.3 inch

10.279

1. Isacord 40 1161
2. Isacord 40 5743
3. Isacord 40 0020
4. Isacord 40 0721
5. Yenmet 7012



82026-13

54 x 240 mm
2.1 x 9.5 inch

15.033

1. Isacord 40 1161
2. Isacord 40 5743
3. Isacord 40 5822
4. Isacord 40 0020
5. Isacord 40 3762
6. Isacord 40 3953
7. Isacord 40 3732
8. Yenmet 7012
9. Isacord 40 0721
10. Yenmet 7012



82026-16

132 x 138 mm
5.2 x 5.4 inch

17.746

1. Isacord 40 0721
2. Yenmet 7012
3. Isacord 40 1161
4. Isacord 40 5743
5. Isacord 40 3762
6. Isacord 40 3953
7. Isacord 40 3732
8. Yenmet 7012
9. Isacord 40 0660
10. Isacord 40 1060
11. Yenmet 7012
12. Isacord 40 1761
13. Yenmet 7012
14. Isacord 40 5822
15. Isacord 40 0020



82026-31

96 x 108 mm
3.8 x 4.2 inch

5.023

1. Isacord 40 0721
2. Yenmet 7012



82026-32

78 x 78 mm
3.1 x 3.1 inch

6.436

1. Isacord 40 0721
2. Yenmet 7012



Nb830_48

76 x 156 mm
3 x 6.1 inch

9.123

1. Isacord 40 9925
2. Isacord 40 9975
3. Isacord 40 9924
4. Isacord 40 9973
5. Isacord 40 1972



Nb840_48

124 x 142 mm
4.9 x 5.6 inch

11.593

1. Isacord 40 9925
2. Isacord 40 9971
3. Isacord 40 9937
4. Isacord 40 9973
5. Isacord 40 9924
6. Isacord 40 1972



19.4 Bordüren

12398-13

31 x 152 mm
1.2 x 6 inch

1.966

1. Isacord 40 5822
2. Isacord 40 2153
3. Isacord 40 2155



12398-14

75 x 75 mm
2.9 x 2.9 inch

1.834

1. Isacord 40 5822
2. Isacord 40 2153
3. Isacord 40 2155



12398-20

32 x 152 mm
1.3 x 6 inch

8.518

1. Isacord 40 6051
2. Isacord 40 5610
3. Isacord 40 4250
4. Isacord 40 4430
5. Isacord 40 6051
6. Isacord 40 5610



12398-21

76 x 76 mm
3 x 3 inch

4.344

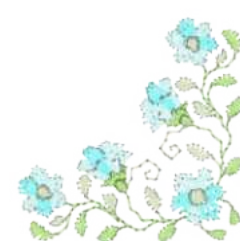

1. Isacord 40 6051
2. Isacord 40 5610
3. Isacord 40 4250
4. Isacord 40 4430
5. Isacord 40 5610
6. Isacord 40 6051



12398-24

30 x 152 mm
1.2 x 6 inch

8.275



1.  Isacord 40 4220
2.  Isacord 40 0722



12418-25

25 x 141 mm
1 x 5.5 inch

2.980

1.  Isacord 40 6141
2.  Isacord 40 5822
3.  Isacord 40 2250



12428-32

115 x 18 mm
4.5 x 0.7 inch

2.192

1. Isacord 40 0015



12428-33

39 x 39 mm
1.5 x 1.5 inch

1.232

1. Isacord 40 0015



12445-18

108 x 16 mm
4.2 x 0.6 inch

2.680

1.  Isacord 40 1010



12445-20

33 x 33 mm
1.3 x 1.3 inch

1.234





1.  Isacord 40 1010



12508-26

44 x 152 mm
1.7 x 6 inch

8.761





1.  Isacord 40 0352
2.  Isacord 40 6133
3.  Isacord 40 4752
4.  Isacord 40 5552



12508-27

78 x 77 mm
3.1 x 3 inch

6.600



1.  Isacord 40 0352
2.  Isacord 40 6133
3.  Isacord 40 4752
4.  Isacord 40 5552



12576-10

70 x 200 mm
2.8 x 7.9 inch

10.961

1.  Isacord 40 3444
2.  Isacord 40 1332
3.  Isacord 40 2022



51208-15

48 x 170 mm
1.9 x 6.7 inch

2.614

1.  Isacord 40 0020



Fb038107 x 22 mm
4.2 x 0.9 inch

3.544

1. Isacord 40 0352
2. Isacord 40 1532
3. Isacord 40 1730

**Fs114_48**24 x 103 mm
1 x 4.1 inch

3.963

1. Isacord 40 6011
2. Isacord 40 6133
3. Isacord 40 2550
4. Isacord 40 2520

**Hg792_48**21 x 153 mm
0.8 x 6 inch

2.998

1. Isacord 40 1900
2. Isacord 40 4113
3. Isacord 40 1355

**Nz819**71 x 45 mm
2.8 x 1.8 inch

3.325

1. Isacord 40 5220

**12426-18**178 x 27 mm
7 x 1.1 inch

1.023

1. Isacord 40 0520
2. Isacord 40 1730
3. Isacord 40 0800
4. Isacord 40 3920

**12426-19**62 x 82 mm
2.4 x 3.2 inch

723

1. Isacord 40 3920
2. Isacord 40 0800
3. Isacord 40 1730
4. Isacord 40 0520

**51214-15l**82 x 260 mm
3.2 x 10.2 inch

9.320

1. Isacord 40 6043
2. Isacord 40 3030
3. Isacord 40 0442
4. Isacord 40 3630
5. Isacord 40 3650

**82008-44**35 x 171 mm
1.4 x 6.7 inch

5.183

1. Isacord 40 0453

**82008-45**116 x 115 mm
4.6 x 4.5 inch

5.760

1. Isacord 40 0453

**82028-32**30 x 178 mm
1.2 x 7 inch



3.820

1. Isacord 40 1521
2. Isacord 40 1725
3. Isacord 40 1352









82028-33
 89 x 89 mm
3.5 x 3.5 inch

 3.244

1.  Isacord 40 1521
2.  Isacord 40 1725
3.  Isacord 40 1352







**Cm575_48**
 33 x 169 mm
1.3 x 6.6 inch

 7.514

1.  Isacord 40 5230
2.  Isacord 40 5933
3.  Isacord 40 5610
4.  Isacord 40 4152
5.  Isacord 40 4610







**Cm576_48**
 89 x 68 mm
3.5 x 2.7 inch

 7.924

1.  Isacord 40 5633
2.  Isacord 40 5643
3.  Isacord 40 5610
4.  Isacord 40 6133
5.  Isacord 40 5934
6.  Isacord 40 5531









**Pk10019-05**
 71 x 50 mm
2.8 x 2 inch

 6.412

1.  Isacord 40 0832
2.  Isacord 40 2530
3.  Isacord 40 2508
4.  Isacord 40 1730
5.  Isacord 40 0904
6.  Isacord 40 5740

**Pk10019-06**
 36 x 190 mm
1.4 x 7.5 inch

 14.430





1.  Isacord 40 0670
2.  Isacord 40 5740
3.  Isacord 40 1730
4.  Isacord 40 0670
5.  Isacord 40 2530
6.  Isacord 40 0832
7.  Isacord 40 2508
8.  Isacord 40 0134
9.  Isacord 40 0904



19.5 Rahmen

12508-24
 122 x 122 mm
4.8 x 4.8 inch

 15.870

1.  Isacord 40 0352
2.  Isacord 40 6133
3.  Isacord 40 4752
4.  Isacord 40 5552





**12719-53**
 124 x 124 mm
4.9 x 4.9 inch

 4.728

1.  Isacord 40 0020





**12931-01**
 150 x 150 mm
5.9 x 5.9 inch

 25.245

1.  Isacord 40 0721
2.  Isacord 40 0731
3.  Isacord 40 0660
4.  Isacord 40 0721
5.  Isacord 40 0741
6.  Isacord 40 0660
7.  Yenmet 7011

**51208-08**
 121 x 122 mm
4.8 x 4.8 inch

 14.443

1.  Isacord 40 0131
2.  Isacord 40 5743
3.  Isacord 40 5643
4.  Isacord 40 0020



51285-08

124 x 135 mm
4.9 x 5.3 inch

10.513

1. ■ Isacord 40 0152
2. ■ Isacord 40 2650
3. ■ Isacord 40 2721
4. ■ Isacord 40 0020
5. ■ Isacord 40 0020



Ck983

182 x 126 mm
7.2 x 4.9 inch

12.962

1. ■ Isacord 40 2166



Ck993

183 x 117 mm
7.2 x 4.6 inch

13.772

1. ■ Isacord 40 0015
2. ■ Isacord 40 0811
3. ■ Isacord 40 1904
4. ■ Isacord 40 0108
5. ■ Isacord 40 3711



82020-54

139 x 162 mm
5.5 x 6.4 inch

9.797

1. ■ Isacord 40 0345
2. ■ Isacord 40 0761
3. ■ Isacord 40 0622
4. ■ Isacord 40 0542
5. ■ Isacord 40 0442
6. ■ Isacord 40 0622
7. ■ Isacord 40 0542
8. ■ Isacord 40 0221



82022-17

203 x 197 mm
8 x 7.8 inch

16.442

1. ■ Isacord 40 0674



12795-05

305 x 299 mm
12 x 11.8 inch

28.802

1. ■ Isacord 40 2830
2. ■ Isacord 40 2810
3. ■ Isacord 40 2504
4. ■ Isacord 40 0811
5. ■ Isacord 40 1141



51227-04

237 x 305 mm
9.3 x 12 inch

42.525

1. ■ Isacord 40 4610
2. ■ Isacord 40 0702
3. ■ Isacord 40 1840
4. ■ Isacord 40 1860
5. ■ Isacord 40 4174
6. ■ Isacord 40 0010
7. ■ Isacord 40 1521
8. ■ Isacord 40 1352
9. ■ Isacord 40 0713



19.6 Spitze

12474-01

110 x 92 mm
4.3 x 3.6 inch

10.113

1. ■ Isacord 40 2051
2. ■ Isacord 40 2051
3. ■ Isacord 40 2051
4. ■ Isacord 40 2241
5. ■ Isacord 40 0131
6. ■ Isacord 40 0112

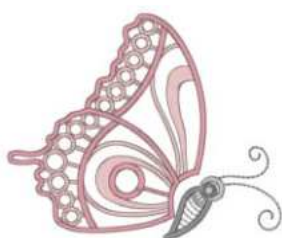

12474-19



147 x 123 mm
5.8 x 4.9 inch

25.009

1. ■ Isacord 40 5822
2. ■ Isacord 40 5531
3. ■ Isacord 40 5633
4. ■ Isacord 40 5633
5. ■ Isacord 40 5633
6. ■ Isacord 40 0771





 **12609-03**  222 x 76 mm
8.7 x 3 inch  33.502

1. Isacord 40 0015
2. Isacord 40 0015
3. Isacord 40 0015
4. Isacord 40 0015
5. Isacord 40 0015
6.  Isacord 40 2250
7.  Yenmet 7008





 **12609-04**  84 x 85 mm
3.3 x 3.3 inch  8.968

1. Isacord 40 0015
2. Isacord 40 0015
3. Isacord 40 0015
4. Isacord 40 0015
5.  Isacord 40 2250
6. Isacord 40 0015
7.  Yenmet 7008



 **12635-03**  38 x 165 mm
1.5 x 6.5 inch  16.833

1.  Isacord 40 0131
2.  Isacord 40 0132
3.  Isacord 40 0112







 **12742-01**  137 x 133 mm
5.4 x 5.2 inch  41.668

1.  Isacord 40 1911



 **12746-11**  110 x 110 mm
4.3 x 4.3 inch  21.560

1.  Isacord 40 2762
2.  Isacord 40 0761
3.  Isacord 40 2764
4.  Isacord 40 2153







 **12758-03**  50 x 173 mm
2 x 6.8 inch  21.912

1. Isacord 40 0015



 **12771-01**  135 x 211 mm
5.3 x 8.3 inch  44.572

1.  Isacord 40 0870
2.  Isacord 40 0870
3.  Isacord 40 0870
4.  Isacord 40 0101



 **12779-01**  106 x 210 mm
4.2 x 8.3 inch  77.864

1.  Isacord 40 1874



 **12779-02**  87 x 210 mm
3.4 x 8.3 inch  63.342

1.  Isacord 40 1874



 **12779-05**  76 x 75 mm
3 x 2.9 inch  8.875

1.  Isacord 40 1874



12788-01141 x 218 mm
5.6 x 8.6 inch

48.677

1. Isacord 40 4071
2. Isacord 40 4071
3. Isacord 40 4071
4. Isacord 40 0010

**12889-09**133 x 224 mm
5.3 x 8.8 inch

51.499

1. Isacord 40 0017
2. Isacord 40 3652
3. Isacord 40 2650
4. Isacord 40 3030

**12896-05**116 x 117 mm
4.6 x 4.6 inch

32.525

1. Isacord 40 0781

**82014-34**45 x 76 mm
1.8 x 3 inch

8.451

1. Isacord 40 0131

**82018-08**129 x 64 mm
5.1 x 2.5 inch

16.909

1. Isacord 40 0010

**82018-13**177 x 223 mm
7 x 8.8 inch

71.896

1. Isacord 40 0010

**82018-14**88 x 139 mm
3.5 x 5.5 inch

26.422

1. Isacord 40 0010
2. Isacord 40 2153
3. Isacord 40 2241
4. Isacord 40 1172
5. Isacord 40 0010

**82018-18**89 x 125 mm
3.5 x 4.9 inch

20.053

1. Isacord 40 1172

**82018-30**76 x 68 mm
3 x 2.7 inch

9.755

1. Isacord 40 1161

**Oc07107**121 x 172 mm
4.8 x 6.8 inch

50.579

1. Isacord 40 0670



12667-08

130 x 130 mm
5.1 x 5.1 inch

48.177

1. Isacord 40 0504
2. Isacord 40 2115



12794-02-06

196 x 394 mm
7.7 x 15.5 inch

163.459

1. Isacord 40 0015



19.7 Mini

12491-23

27 x 31 mm
1.1 x 1.2 inch

1.439

1. Isacord 40 3815
2. Isacord 40 3962
3. Isacord 40 3902
4. Isacord 40 0020



12819-01

24 x 31 mm
1 x 1.2 inch

1.797

1. Isacord 40 0934
2. Isacord 40 6133
3. Isacord 40 6141
4. Isacord 40 5650
5. Isacord 40 5944



12819-02

33 x 30 mm
1.3 x 1.2 inch

1.588

1. Isacord 40 4071
2. Isacord 40 0015
3. Isacord 40 0800
4. Isacord 40 0020



12819-03

29 x 36 mm
1.1 x 1.4 inch

1.918

1. Isacord 40 5944
2. Isacord 40 6141
3. Isacord 40 5933
4. Isacord 40 5531
5. Isacord 40 1010
6. Isacord 40 0015



12819-04

30 x 37 mm
1.2 x 1.5 inch

1.396

1. Isacord 40 0020
2. Isacord 40 2530
3. Isacord 40 0800
4. Isacord 40 0131



12819-05

32 x 34 mm
1.3 x 1.4 inch

740

1. Isacord 40 3650
2. Isacord 40 3910
3. Isacord 40 3902
4. Isacord 40 2530

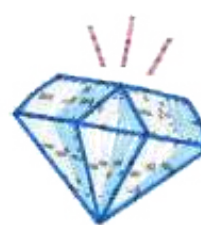

12819-06

34 x 25 mm
1.4 x 1 inch

914

1. Isacord 40 0970
2. Isacord 40 0771
3. Isacord 40 0945
4. Isacord 40 1725



12819-07

28 x 32 mm
1.1 x 1.3 inch

1.209

1. Isacord 40 0310
2. Isacord 40 1725
3. Isacord 40 2530
4. Isacord 40 2702
5. Isacord 40 0015



19 Stickmuster

12819-08

33 x 34 mm
1.3 x 1.3 inch

358

1. Isacord 40 0132
2. Isacord 40 2530



12819-10

32 x 34 mm
1.3 x 1.4 inch

857

1. Isacord 40 2530
2. Isacord 40 1725
3. Isacord 40 0020
4. Isacord 40 1010
5. Isacord 40 5531
6. Isacord 40 3045



12819-11

34 x 32 mm
1.3 x 1.2 inch

1.355

1. Isacord 40 0771
2. Isacord 40 1725
3. Isacord 40 0800
4. Isacord 40 0015
5. Isacord 40 0131
6. Isacord 40 6141

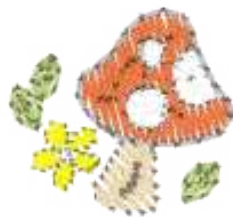

12819-12

30 x 32 mm
1.2 x 1.2 inch

942

1. Isacord 40 6141
2. Isacord 40 5531
3. Isacord 40 5944
4. Isacord 40 0131



12819-13

34 x 35 mm
1.3 x 1.4 inch

1.121

1. Isacord 40 5664
2. Isacord 40 5933
3. Isacord 40 3730
4. Isacord 40 4032



12819-14

31 x 30 mm
1.2 x 1.2 inch

999

1. Isacord 40 0015
2. Isacord 40 2530
3. Isacord 40 6141
4. Isacord 40 0020



12819-17

32 x 34 mm
1.3 x 1.4 inch

1.277

1. Isacord 40 3830
2. Isacord 40 3730
3. Isacord 40 5531



12819-18

30 x 34 mm
1.2 x 1.3 inch

1.028

1. Isacord 40 0822
2. Isacord 40 1010
3. Isacord 40 0020



12819-20

31 x 34 mm
1.2 x 1.4 inch

1.179

1. Isacord 40 4032
2. Isacord 40 3650
3. Isacord 40 5101
4. Isacord 40 0970
5. Isacord 40 2530
6. Isacord 40 0800

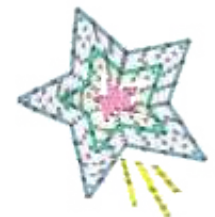

12822-06

34 x 36 mm
1.3 x 1.4 inch

1.083

1. Isacord 40 5510
2. Isacord 40 5822
3. Isacord 40 3901
4. Isacord 40 2152
5. Isacord 40 0904
6. Isacord 40 2171
7. Isacord 40 4114



19 Stickmuster

12822-07

32 x 38 mm
1.3 x 1.5 inch

1.781

1. Isacord 40 3901
2. Isacord 40 5822
3. Isacord 40 4114
4. Isacord 40 0015



12822-10

22 x 48 mm
0.9 x 1.9 inch

1.115

1. Isacord 40 3150
2. Isacord 40 3251
3. Isacord 40 5531



12822-12

28 x 30 mm
1.1 x 1.2 inch

1.027

1. Isacord 40 2152
2. Isacord 40 3901
3. Isacord 40 3730
4. Isacord 40 1725
5. Isacord 40 2155
6. Isacord 40 5531



12822-13

28 x 28 mm
1.1 x 1.1 inch

909

1. Isacord 40 2155
2. Isacord 40 2152
3. Isacord 40 3901
4. Isacord 40 0015
5. Isacord 40 6043



12822-14

24 x 28 mm
0.9 x 1.1 inch

831

1. Isacord 40 5531
2. Isacord 40 3211
3. Isacord 40 2640
4. Isacord 40 2171



12822-15

76 x 78 mm
3 x 3.1 inch

5.802

1. Isacord 40 6043
2. Isacord 40 2152
3. Isacord 40 1725
4. Isacord 40 0015
5. Isacord 40 3901
6. Isacord 40 2640



12822-18

80 x 84 mm
3.2 x 3.3 inch

5.167

1. Isacord 40 3901
2. Isacord 40 3251
3. Isacord 40 5531
4. Isacord 40 4114
5. Isacord 40 2640
6. Isacord 40 3150
7. Isacord 40 6141
8. Isacord 40 0015



12836-35

45 x 46 mm
1.8 x 1.8 inch

2.190

1. Isacord 40 1900
2. Isacord 40 2011
3. Isacord 40 5833
4. Isacord 40 0010



12903-07

21 x 45 mm
0.8 x 1.8 inch

741

1. Isacord 40 4740
2. Isacord 40 5115
3. Isacord 40 3150



21017-15

30 x 36 mm
1.2 x 1.4 inch

977

1. Isacord 40 0453
2. Isacord 40 0442
3. Isacord 40 0345
4. Isacord 40 0702
5. Isacord 40 1102
6. Isacord 40 0640



51215-18

30 x 29 mm
1.2 x 1.1 inch

994

1. Isacord 40 6011
2. Isacord 40 1904
3. Isacord 40 5912
4. Isacord 40 5633



51253-07

24 x 42 mm
0.9 x 1.7 inch

1.008

1. Isacord 40 0506
2. Isacord 40 2160
3. Isacord 40 2530
4. Isacord 40 2520



51253-08

26 x 41 mm
1 x 1.6 inch

937

1. Isacord 40 0741
2. Isacord 40 0506
3. Isacord 40 0520



51253-13

34 x 33 mm
1.4 x 1.3 inch

1.471

1. Isacord 40 0670
2. Isacord 40 0506
3. Isacord 40 1030
4. Isacord 40 4174
5. Isacord 40 2520



51253-20

26 x 24 mm
1 x 0.9 inch

816

1. Isacord 40 0506
2. Isacord 40 1030
3. Isacord 40 0741



80081-18

20 x 27 mm
0.8 x 1.1 inch

432

1. Isacord 40 2520
2. Isacord 40 2521



80081-19

107 x 23 mm
4.2 x 0.9 inch

7.930

1. Isacord 40 2521



Cj325

32 x 24 mm
1.2 x 0.9 inch

1.303

1. Isacord 40 3761
2. Isacord 40 0250
3. Isacord 40 2153



Cj587

24 x 33 mm
0.9 x 1.3 inch

1.919

1. Isacord 40 2171
2. Isacord 40 1840
3. Isacord 40 5610



Cj850

20 x 23 mm
0.8 x 0.9 inch

836

1. Isacord 40 3640
2. Isacord 40 1755
3. Isacord 40 3331



Cj862

23 x 22 mm
0.9 x 0.9 inch

1.054

1. Isacord 40 0630
2. Isacord 40 0221
3. Isacord 40 1352



Cj864

25 x 19 mm
1 x 0.8 inch



1.463

1. Isacord 40 2764
2. Isacord 40 0811
3. Isacord 40 0713
4. Isacord 40 1430







Cj86619 x 22 mm
0.7 x 0.9 inch

806

1.  Isacord 40 2764
2.  Isacord 40 0630
3.  Isacord 40 4071





**Cj868**25 x 25 mm
1 x 1 inch

1.171

1.  Isacord 40 3761
2.  Isacord 40 3331
3.  Isacord 40 0713
4.  Isacord 40 2920



**Cj870**32 x 24 mm
1.2 x 1 inch

985

1.  Isacord 40 6051
2.  Isacord 40 0811
3.  Isacord 40 3650
4.  Isacord 40 3951



**Nv104**34 x 31 mm
1.4 x 1.2 inch

1.854

1.  Isacord 40 3600
2.  Isacord 40 0015
3.  Isacord 40 1902



**Oc86069**18 x 21 mm
0.7 x 0.8 inch

441

1.  Isacord 40 3962
2.  Isacord 40 3641

**Oc86074**15 x 15 mm
0.6 x 0.6 inch

359

1.  Isacord 40 2155
2.  Isacord 40 2764







**12507-32**55 x 34 mm
2.2 x 1.3 inch

3.989

1. Isacord 40 0015









**19.8 Blumen****Hb101**127 x 133 mm
5 x 5.2 inch

18.368

1.  Isacord 40 5722
2.  Isacord 40 5643
3.  Isacord 40 2560
4.  Isacord 40 2532
5.  Isacord 40 1921
6.  Isacord 40 0640

**12379-33**80 x 205 mm
3.1 x 8.1 inch

9.003



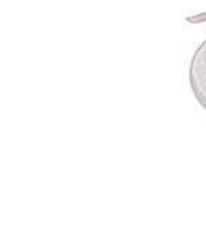







1. Isacord 40 2170
2.  Isacord 40 2761
3.  Isacord 40 0311
4.  Isacord 40 0931
5.  Isacord 40 6141
6.  Isacord 40 0453
7.  Isacord 40 5944
8.  Isacord 40 2051
9.  Isacord 40 2764
10. Isacord 40 0015





11.  Isacord 40 0853









19 Stickmuster

12379-49  96 x 156 mm
3.8 x 6.1 inch  14.900

1.  Isacord 40 3350
2.  Isacord 40 3130
3.  Isacord 40 2650
4.  Isacord 40 2920
5.  Isacord 40 2900
6.  Isacord 40 2510
7.  Isacord 40 2832
8.  Isacord 40 1362
9.  Isacord 40 0453
10.  Isacord 40 5944







12417-08  104 x 160 mm
4.1 x 6.3 inch  13.421

1.  Isacord 40 0442
2.  Isacord 40 0721
3.  Isacord 40 0532
4.  Isacord 40 0345
5.  Isacord 40 1521
6.  Isacord 40 0811
7.  Isacord 40 1010
8.  Isacord 40 1311





12417-10  113 x 136 mm
4.5 x 5.4 inch  8.635

1.  Isacord 40 0811
2.  Isacord 40 0721
3.  Isacord 40 1032
4.  Isacord 40 0345









12422-31  32 x 40 mm
1.3 x 1.6 inch  2.539

1.  Isacord 40 1114
2.  Isacord 40 1311
3.  Isacord 40 0811

















12713-01  82 x 125 mm
3.2 x 4.9 inch  11.150

1.  Isacord 40 5450
2.  Isacord 40 2530
3.  Isacord 40 4174
4.  Isacord 40 4174
5.  Isacord 40 2530
6.  Isacord 40 2320





12713-03  134 x 132 mm
5.3 x 5.2 inch  26.164

1.  Isacord 40 5832
2.  Isacord 40 5450
3.  Isacord 40 5722
4.  Isacord 40 1321
5.  Isacord 40 1911
6.  Isacord 40 4174
7.  Isacord 40 2530
8.  Isacord 40 2320
9.  Isacord 40 1730
10.  Isacord 40 1911
11.  Isacord 40 0800
12.  Isacord 40 1321
13.  Isacord 40 0015
14.  Isacord 40 4174









12773-40  46 x 86 mm
1.8 x 3.4 inch  8.070

1.  Isacord 40 2155
2.  Isacord 40 5830
3.  Isacord 40 0020







12914-01  117 x 155 mm
4.6 x 6.1 inch  19.835

1.  Isacord 40 2600
2.  Isacord 40 2241
3.  Isacord 40 2944
4.  Isacord 40 1342
5.  Isacord 40 5643
6.  Isacord 40 5912
7.  Isacord 40 0465







12914-02  112 x 154 mm
4.4 x 6.1 inch  16.778

1.  Isacord 40 5643
2.  Isacord 40 5722
3.  Isacord 40 5912
4.  Isacord 40 0465



12914-03  113 x 153 mm
4.4 x 6 inch  13.250

1.  Isacord 40 5643
2.  Isacord 40 5722
3.  Isacord 40 5912
4.  Isacord 40 0853
5.  Isacord 40 0465



12914-06

110 x 151 mm
4.3 x 5.9 inch

15.331

1. Isacord 40 5722
2. Isacord 40 5912
3. Isacord 40 0465



12914-07

122 x 153 mm
4.8 x 6 inch

11.873

1. Isacord 40 5643
2. Isacord 40 0853
3. Isacord 40 5912
4. Isacord 40 0465



12914-08

106 x 159 mm
4.2 x 6.3 inch

16.390

1. Isacord 40 5912
2. Isacord 40 5643
3. Isacord 40 5722
4. Isacord 40 0465



12931-04

89 x 176 mm
3.5 x 6.9 inch

16.702

1. Isacord 40 0660
2. Isacord 40 0731
3. Isacord 40 0660
4. Isacord 40 0721
5. Isacord 40 0741
6. Isacord 40 0721
7. Yenmet 7011



12931-05

81 x 128 mm
3.2 x 5.1 inch

9.495

1. Isacord 40 0660
2. Isacord 40 0731
3. Isacord 40 0660
4. Isacord 40 0721
5. Isacord 40 0741
6. Isacord 40 0721
7. Yenmet 7011



32040-02

128 x 114 mm
5.1 x 4.5 inch

16.844

1. Isacord 40 6031
2. Isacord 40 5643
3. Isacord 40 4240
4. Isacord 40 0702
5. Isacord 40 3210
6. Isacord 40 1902
7. Isacord 40 1543



32040-08

126 x 133 mm
4.9 x 5.2 inch

25.386

1. Isacord 40 1900
2. Isacord 40 0800
3. Isacord 40 4114
4. Isacord 40 0800
5. Isacord 40 5643
6. Isacord 40 0132
7. Isacord 40 2220
8. Isacord 40 0800
9. Isacord 40 4114
10. Isacord 40 1900
11. Isacord 40 5643



32040-09

119 x 173 mm
4.7 x 6.8 inch

14.343

1. Isacord 40 0800
2. Isacord 40 5912
3. Isacord 40 5643
4. Isacord 40 0800
5. Isacord 40 2220
6. Isacord 40 4114
7. Isacord 40 1900



51202-11

64 x 75 mm
2.5 x 3 inch

7.224

1. Isacord 40 5770
2. Isacord 40 5822
3. Isacord 40 1911
4. Isacord 40 1921
5. Isacord 40 1430
6. Isacord 40 1532
7. Isacord 40 1362
8. Isacord 40 2153
9. Isacord 40 2152
10. Isacord 40 2155
11. Isacord 40 2171
12. Isacord 40 0010
13. Isacord 40 0622



51202-12

83 x 46 mm
3.3 x 1.8 inch









5.388

1. Isacord 40 5770
2. Isacord 40 5822
3. Isacord 40 1911
4. Isacord 40 2155
5. Isacord 40 2152
6. Isacord 40 2171
7. Isacord 40 2153
8. Isacord 40 1921
9. Isacord 40 0010
10. Isacord 40 0622











19 Stickmuster

51202-13  88 x 77 mm
3.5 x 3 inch  10.693



- 1.  Isacord 40 5833
- 2.  Isacord 40 6043
- 3.  Isacord 40 5933
- 4.  Isacord 40 5643
- 5.  Isacord 40 2153
- 6.  Isacord 40 1921
- 7.  Isacord 40 1911
- 8.  Isacord 40 0622

















51203-13  117 x 125 mm
4.6 x 4.9 inch  19.514



- 1.  Isacord 40 5832
- 2.  Isacord 40 5643
- 3.  Isacord 40 0945
- 4.  Isacord 40 2220
- 5.  Isacord 40 0310
- 6.  Isacord 40 4116
- 7.  Isacord 40 2155
- 8.  Isacord 40 2920
- 9.  Isacord 40 0010















51227-08  124 x 136 mm
4.9 x 5.4 inch  26.077

- 1.  Isacord 40 4430
- 2.  Isacord 40 0010
- 3.  Isacord 40 4610
- 4.  Isacord 40 4515
- 5.  Isacord 40 0702
- 6.  Isacord 40 1521
- 7.  Isacord 40 1840
- 8.  Isacord 40 1860
- 9.  Isacord 40 4174
- 10.  Isacord 40 1704
- 11.  Isacord 40 1521
- 12.  Isacord 40 0010
- 13.  Isacord 40 1755
- 14.  Isacord 40 4174







51227-10  90 x 136 mm
3.5 x 5.4 inch  20.095

- 1.  Isacord 40 4515
- 2.  Isacord 40 0702
- 3.  Isacord 40 4610
- 4.  Isacord 40 0010
- 5.  Isacord 40 1840
- 6.  Isacord 40 1860
- 7.  Isacord 40 4531
- 8.  Isacord 40 4515
- 9.  Isacord 40 1521
- 10.  Isacord 40 1840
- 11.  Isacord 40 4174
- 12.  Isacord 40 0010
- 13.  Isacord 40 1840











82006-17  35 x 37 mm
1.4 x 1.4 inch  3.133



- 1.  Isacord 40 0660
- 2.  Isacord 40 0832
- 3.  Isacord 40 1526
- 4.  Isacord 40 4421
- 5.  Isacord 40 4174













Cm416_48  76 x 70 mm
3 x 2.8 inch  8.699



- 1.  Isacord 40 0504
- 2.  Isacord 40 0904
- 3.  Isacord 40 1311
- 4.  Isacord 40 2155
- 5.  Isacord 40 5822
- 6.  Isacord 40 5833
- 7.  Isacord 40 2655
- 8.  Isacord 40 3045
- 9.  Isacord 40 3130

















Fp785  99 x 104 mm
3.9 x 4.1 inch  21.993

- 1.  Isacord 40 3150
- 2.  Isacord 40 5822
- 3.  Isacord 40 0232
- 4.  Isacord 40 5770
- 5.  Isacord 40 1755
- 6.  Isacord 40 2152
- 7.  Isacord 40 2363
- 8.  Isacord 40 3650
- 9.  Isacord 40 0640
- 10.  Isacord 40 0131

















Fq561_48  185 x 243 mm
7.3 x 9.6 inch  18.778

- 1.  Isacord 40 0552
- 2.  Isacord 40 6051
- 3.  Isacord 40 5833
- 4.  Isacord 40 5934
- 5.  Isacord 40 5822
- 6.  Isacord 40 5833
- 7.  Isacord 40 5650
- 8.  Isacord 40 3652
- 9.  Isacord 40 3641
- 10.  Isacord 40 3620
- 11.  Isacord 40 0970
- 12.  Isacord 40 1805
- 13.  Isacord 40 2123
- 14.  Isacord 40 1913



19 Stickmuster

Fq986_48  139 x 145 mm
5.5 x 5.7 inch  23.426



1.  Isacord 40 5650
2.  Isacord 40 5833
3.  Isacord 40 0352
4.  Isacord 40 5934
5.  Isacord 40 0465
6.  Isacord 40 5822
7.  Isacord 40 0015
8.  Isacord 40 0781
9.  Isacord 40 0170
10.  Isacord 40 0731
11.  Isacord 40 0640
12.  Isacord 40 6133





















Fs316_48  124 x 167 mm
4.9 x 6.6 inch  9.758

1.  Isacord 40 3853



Na882  134 x 66 mm
5.3 x 2.6 inch  10.597



1.  Isacord 40 0352
2.  Isacord 40 0453
3.  Isacord 40 0532
4.  Isacord 40 1060
5.  Isacord 40 1430
6.  Isacord 40 1532
7.  Isacord 40 3650
8.  Isacord 40 3641
9.  Isacord 40 3762
10.  Isacord 40 2655
11.  Isacord 40 2764
12.  Isacord 40 3040
13.  Isacord 40 0520
14.  Isacord 40 0811
15.  Isacord 40 0506
16.  Isacord 40 2250
17.  Isacord 40 2153
18.  Isacord 40 1840













Oc86020  65 x 82 mm
2.6 x 3.2 inch  2.462



1.  Isacord 40 5610
2.  Isacord 40 0504
3.  Isacord 40 0922
4.  Isacord 40 1840
5.  Isacord 40 2363
6.  Isacord 40 0520
7.  Isacord 40 1123













51322-01  60 x 203 mm
2.4 x 8 inch  15.467



1.  Isacord 40 5542
2.  Isacord 40 5730
3.  Isacord 40 5833
4.  Isacord 40 5743
5.  Isacord 40 2506
6.  Isacord 40 2521
7.  Isacord 40 2320
8.  Isacord 40 2520
9.  Isacord 40 2170















51322-02  80 x 201 mm
3.1 x 7.9 inch  17.811



1.  Isacord 40 5531
2.  Isacord 40 6141
3.  Isacord 40 5633
4.  Isacord 40 5643
5.  Isacord 40 2920
6.  Isacord 40 3130
7.  Isacord 40 2702
8.  Isacord 40 2953
9.  Isacord 40 6141













51322-03  74 x 202 mm
2.9 x 7.9 inch  10.100

1.  Isacord 40 6043
2.  Isacord 40 5833
3.  Isacord 40 5933
4.  Isacord 40 0853
5.  Isacord 40 1061
6.  Isacord 40 0310
7.  Isacord 40 6051
8.  Isacord 40 0250
9.  Isacord 40 0311
10.  Isacord 40 0811
11.  Isacord 40 0824



51322-04  97 x 203 mm
3.8 x 8 inch  20.256

1.  Isacord 40 5833
2.  Isacord 40 5832
3.  Isacord 40 5933
4.  Isacord 40 5643
5.  Isacord 40 0670
6.  Isacord 40 4071
7.  Isacord 40 0176
8.  Isacord 40 0622
9.  Isacord 40 0704
10.  Isacord 40 0824



51322-05

123 x 176 mm
4.8 x 6.9 inch

22.119

1. Isacord 40 5531
2. Isacord 40 0250
3. Isacord 40 5633
4. Isacord 40 5643
5. Isacord 40 0532
6. Isacord 40 5832
7. Isacord 40 5633
8. Isacord 40 0670



51322-06

88 x 202 mm
3.5 x 8 inch

23.883

1. Isacord 40 5833
2. Isacord 40 5743
3. Isacord 40 5542
4. Isacord 40 5944
5. Isacord 40 5933
6. Isacord 40 5832
7. Isacord 40 1921
8. Isacord 40 2011
9. Isacord 40 2152
10. Isacord 40 2170
11. Isacord 40 0010
12. Isacord 40 0853
13. Isacord 40 1543



51322-07

95 x 202 mm
3.7 x 7.9 inch

26.158

1. Isacord 40 5833
2. Isacord 40 5743
3. Isacord 40 5832
4. Isacord 40 3363
5. Isacord 40 3810
6. Isacord 40 3622
7. Isacord 40 3730
8. Isacord 40 0622



51322-08

104 x 177 mm
4.1 x 7 inch

20.646

1. Isacord 40 5542
2. Isacord 40 5743
3. Isacord 40 5822
4. Isacord 40 1911
5. Isacord 40 1725
6. Isacord 40 1521
7. Isacord 40 1532
8. Isacord 40 0731
9. Isacord 40 2336



51322-09

96 x 203 mm
3.8 x 8 inch

25.942

1. Isacord 40 5542
2. Isacord 40 5832
3. Isacord 40 5743
4. Isacord 40 5643
5. Isacord 40 2510
6. Isacord 40 2723
7. Isacord 40 2520
8. Isacord 40 2506
9. Isacord 40 2650



51322-10

68 x 203 mm
2.7 x 8 inch

23.235

1. Isacord 40 5542
2. Isacord 40 5822
3. Isacord 40 5643
4. Isacord 40 5743
5. Isacord 40 6141
6. Isacord 40 1334
7. Isacord 40 1220
8. Isacord 40 1321
9. Isacord 40 1030
10. Isacord 40 0630



51322-11

98 x 202 mm
3.9 x 7.9 inch

27.263

1. Isacord 40 5822
2. Isacord 40 6043
3. Isacord 40 5933
4. Isacord 40 1335
5. Isacord 40 1521
6. Isacord 40 1532
7. Isacord 40 1060





51322-12

101 x 184 mm
4 x 7.2 inch



















25.161



1. Isacord 40 5833
2. Isacord 40 5633
3. Isacord 40 5944
4. Isacord 40 5531
5. Isacord 40 1911
6. Isacord 40 2113
7. Isacord 40 1725















82022-13  126 x 179 mm
4.9 x 7 inch  52.543





1.  Isacord 40 1140
 2.  Isacord 40 0781
 3.  Isacord 40 1172
 4.  Isacord 40 5643
 5.  Isacord 40 5610
 6.  Isacord 40 5650
 7.  Isacord 40 5832
 8.  Isacord 40 5531
 9.  Isacord 40 6043
 10.  Isacord 40 1154
 11.  Isacord 40 5730
 12.  Isacord 40 5740
 13.  Isacord 40 0722
 14.  Isacord 40 1375
 15.  Isacord 40 5643
 16.  Isacord 40 5633
 17.  Isacord 40 2155
 18.  Isacord 40 2241
 19.  Isacord 40 5912

82033-07  124 x 150 mm
4.9 x 5.9 inch  6.752







1.  Isacord 40 5500
 2.  Isacord 40 2532
 3.  Isacord 40 5230
 4.  Isacord 40 2532
 5.  Isacord 40 2510
 6.  Isacord 40 5613
 7.  Isacord 40 2532
 8.  Isacord 40 5500
 9.  Isacord 40 0704
 10.  Isacord 40 2810
 11.  Isacord 40 2510
 12.  Isacord 40 0704

19.9 Blumen stilisiert



12579-02  115 x 118 mm
4.5 x 4.6 inch  22.571





1.  Isacord 40 0020
 2.  Isacord 40 0015
 3.  Isacord 40 0020



12579-05  107 x 88 mm
4.2 x 3.5 inch  9.293





1.  Isacord 40 0015
 2.  Isacord 40 0020



12579-06  73 x 101 mm
2.9 x 4 inch  5.350





1.  Isacord 40 0015
 2.  Isacord 40 0020



12579-08  70 x 95 mm
2.8 x 3.7 inch  7.524





1.  Isacord 40 0020
 2.  Isacord 40 0015

12579-10  142 x 144 mm
5.6 x 5.6 inch  11.277



1.  Isacord 40 0015
 2.  Isacord 40 0020

12627-05  93 x 100 mm
3.7 x 3.9 inch  8.679



1.  Isacord 40 5230

12627-22

67 x 173 mm
2.6 x 6.8 inch

9.172

1. Isacord 40 2320



12633-03

99 x 117 mm
3.9 x 4.6 inch

11.235

1. Isacord 40 0015



12633-13

76 x 124 mm
3 x 4.9 inch

8.728

1. Isacord 40 0015



12633-14

82 x 119 mm
3.2 x 4.7 inch

7.406

1. Isacord 40 0015



12633-16

86 x 138 mm
3.4 x 5.4 inch

10.182

1. Isacord 40 0015



12802-02I

203 x 260 mm
8 x 10.2 inch

15.158

1. Isacord 40 0020



12802-04I

203 x 278 mm
8 x 10.9 inch

16.322

1. Isacord 40 0020



12802-06s

127 x 128 mm
5 x 5.1 inch

17.403

1. Isacord 40 0020



12802-07s

107 x 178 mm
4.2 x 7 inch

13.642

1. Isacord 40 0020



12812-01L

197 x 222 mm
7.7 x 8.7 inch

31.258

1. Isacord 40 0020



12812-02L

197 x 176 mm
7.8 x 6.9 inch

29.132

1.  Isacord 40 0020

12812-03L

197 x 205 mm
7.8 x 8.1 inch

38.896

1.  Isacord 40 0020

12812-08M

146 x 199 mm
5.7 x 7.8 inch

23.815

1.  Isacord 40 0020

12852-01

193 x 150 mm
7.6 x 5.9 inch

17.004

1. Isacord 40 0010



12852-07

122 x 126 mm
4.8 x 4.9 inch

10.996

1. Isacord 40 0010



12852-15

86 x 108 mm
3.4 x 4.3 inch

6.566

1. Isacord 40 0010



12854-01

208 x 280 mm
8.2 x 11 inch

17.641

1. Isacord 40 0015



12854-02

137 x 298 mm
5.4 x 11.8 inch

11.045







1. Isacord 40 0015



12861-09L

178 x 253 mm
7 x 10 inch

32.697







1.  Isacord 40 0640
 2.  Isacord 40 1030
 3.  Isacord 40 2640
 4.  Isacord 40 1840
 5.  Isacord 40 0506
 6.  Isacord 40 1102
 7.  Isacord 40 2721



12919-04

82 x 154 mm
3.2 x 6.1 inch







6.068

1.  Isacord 40 5210
 2.  Isacord 40 5220
 3.  Isacord 40 3820
 4.  Isacord 40 1362
 5.  Isacord 40 1220
 6.  Isacord 40 0934











19 Stickmuster

21017-13  66 x 94 mm
2.6 x 3.7 inch  4.253



- 1.  Isacord 40 0702
- 2.  Isacord 40 0453
- 3.  Isacord 40 0442
- 4.  Isacord 40 0345
- 5.  Isacord 40 1301
- 6.  Isacord 40 0640







21017-16  128 x 117 mm
5 x 4.6 inch  12.222

- 1.  Isacord 40 0453
- 2.  Isacord 40 0442
- 3.  Isacord 40 0702
- 4.  Isacord 40 1102
- 5.  Isacord 40 1301
- 6.  Isacord 40 0345
- 7.  Isacord 40 0761
- 8.  Isacord 40 0640







51208-13  120 x 166 mm
4.7 x 6.6 inch  31.904



- 1.  Isacord 40 0131
- 2.  Isacord 40 0131
- 3.  Isacord 40 5210
- 4.  Isacord 40 5100
- 5.  Isacord 40 0020





51208-14  119 x 172 mm
4.7 x 6.8 inch  31.738

- 1.  Isacord 40 0131
- 2.  Isacord 40 1800
- 3.  Isacord 40 2123
- 4.  Isacord 40 0020

















51259-07  126 x 150 mm
4.9 x 5.9 inch  7.750



- 1.  Isacord 40 3743
- 2.  Isacord 40 1600



82004-14  135 x 135 mm
5.3 x 5.3 inch  19.103

- 1.  Isacord 40 0352
- 2.  Isacord 40 5510
- 3.  Isacord 40 0506
- 4.  Isacord 40 0015
- 5.  Isacord 40 1220
- 6.  Isacord 40 4111
- 7.  Isacord 40 0352
- 8.  Isacord 40 5050
- 9.  Isacord 40 4240
- 10.  Isacord 40 4111
- 11.  Isacord 40 1730
- 12.  Isacord 40 0352
- 13.  Isacord 40 0506
- 15.  Isacord 40 0015
- 16.  Isacord 40 1220



82004-39  100 x 99 mm
3.9 x 3.9 inch  7.235



- 1.  Isacord 40 5722











82004-44  62 x 69 mm
2.4 x 2.7 inch  2.122

- 1.  Isacord 40 5722











82010-02  122 x 176 mm
4.8 x 6.9 inch  24.563

- 1.  Isacord 40 0721
- 2.  Isacord 40 0352
- 3.  Isacord 40 0672
- 4.  Isacord 40 4620
- 5.  Isacord 40 0352
- 6.  Isacord 40 0152
- 7.  Isacord 40 0672
- 8.  Isacord 40 0152
- 9.  Isacord 40 4620



82010-03  119 x 138 mm
4.7 x 5.4 inch  17.842

- 1.  Isacord 40 0721
- 2.  Isacord 40 0672
- 3.  Isacord 40 4620
- 4.  Isacord 40 0352
- 5.  Isacord 40 0152
- 6.  Isacord 40 0672
- 7.  Isacord 40 0152
- 8.  Isacord 40 0352



82010-12

118 x 120 mm
4.7 x 4.7 inch

18.177

1. Isacord 40 0721
2. Isacord 40 0672
3. Isacord 40 4620
4. Isacord 40 0352
5. Isacord 40 0672
6. Isacord 40 0152



82010-19

108 x 109 mm
4.3 x 4.3 inch

15.359

1. Isacord 40 0672
2. Isacord 40 0721
3. Isacord 40 0352
4. Isacord 40 4620
5. Isacord 40 0152



82010-28

124 x 124 mm
4.9 x 4.9 inch

22.492

1. Isacord 40 0721
2. Isacord 40 0672
3. Isacord 40 4620
4. Isacord 40 0352
5. Isacord 40 0152
6. Isacord 40 0672



82010-34

148 x 73 mm
5.8 x 2.9 inch

9.941

1. Isacord 40 0152
2. Isacord 40 4620

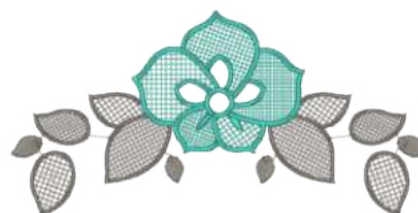

82010-36

80 x 112 mm
3.1 x 4.4 inch

8.223

1. Isacord 40 0152
2. Isacord 40 0721



82035-01

145 x 176 mm
5.7 x 6.9 inch

21.540

1. Isacord 40 2832



Bd681_48

119 x 111 mm
4.7 x 4.4 inch

3.514

1. Isacord 40 0124
2. Isacord 40 1352
3. Isacord 40 3652
4. Isacord 40 3040



Bd691_48

112 x 315 mm
4.4 x 12.4 inch

11.224

1. Isacord 40 0124
2. Isacord 40 1352
3. Isacord 40 3652



Fq505_48

105 x 100 mm
4.1 x 3.9 inch

4.618

1. Isacord 40 9405
2. Isacord 40 9916
3. Isacord 40 9302
4. Isacord 40 9805
5. YLI variations 8019
6. Isacord 40 9405
7. YLI variations 8020
8. Isacord 40 9605
9. YLI variations 8009
10. YLI variations 8021



Fq506_48

154 x 87 mm
6.1 x 3.4 inch

3.796

1. Isacord 40 9405
2. YLI variations 8020
3. Isacord 40 9805
4. YLI variations 8006
5. YLI variations 8008
6. YLI variations 8020



Fs332_48

95 x 174 mm
3.8 x 6.8 inch

12.081

- 1.
-
- Isacord 40 1725



Fs337_48

69 x 136 mm
2.7 x 5.4 inch

7.998

- 1.
-
- Isacord 40 1730



12812-06s

121 x 122 mm
4.8 x 4.8 inch

14.413

- 1.
-
- Isacord 40 0020



12812-08I

197 x 268 mm
7.7 x 10.6 inch

31.963

- 1.
-
- Isacord 40 0020



Pk50017-01

140 x 212 mm
5.5 x 8.4 inch

25.629

1. Isacord 40 5326
 2. Isacord 40 5513
 3. Isacord 40 5450
 4. Isacord 40 2721
 5. Isacord 40 2152
 6. Isacord 40 1310
 7. Isacord 40 3210
 8. Isacord 40 5912
 9. Isacord 40 0600
 10. Isacord 40 1800
 11. Isacord 40 3510
 12. Isacord 40 3713
 13. Isacord 40 0015
 14. Isacord 40 0015



Pk50017-02

139 x 208 mm
5.5 x 8.2 inch

21.837

1. Isacord 40 5326
 2. Isacord 40 5513
 3. Isacord 40 5450
 4. Isacord 40 5912
 5. Isacord 40 3541
 6. Isacord 40 2508
 7. Isacord 40 2721
 8. Isacord 40 3210
 9. Isacord 40 3510
 10. Isacord 40 3713
 11. Isacord 40 0600
 12. Isacord 40 1310
 13. Isacord 40 1800
 14. Isacord 40 0015
 15. Isacord 40 0015



51220-09

119 x 132 mm
4.7 x 5.2 inch

31.868

1. Isacord 40 0630
 2. Isacord 40 2521
 3. Isacord 40 4152
 4. Isacord 40 1332
 5. Isacord 40 0020



51221-04

124 x 171 mm
4.9 x 6.7 inch

21.180

1. Isacord 40 5100
 2. Isacord 40 4010
 3. Isacord 40 4643
 4. Isacord 40 5210



Pk50012-02

142 x 142 mm
5.6 x 5.6 inch

12.960

1. Isacord 40 5830
 2. Isacord 40 2810
 3. Isacord 40 2300
 4. Isacord 40 5100
 5. Isacord 40 2732
 6. Isacord 40 1030
 7. Isacord 40 2650
 8. Isacord 40 4111



Pk50012-04

78 x 205 mm
3.1 x 8.1 inch

9.480

1. Isacord 40 5830
 2. Isacord 40 2810
 3. Isacord 40 2732
 4. Isacord 40 2300
 5. Isacord 40 5100
 6. Isacord 40 1030
 7. Isacord 40 2650
 8. Isacord 40 4111







19.10 Tiere

12375-04

 129 x 71 mm
5.1 x 2.8 inch

 8.191









1.  Isacord 40 0811
2.  Isacord 40 0020
3.  Isacord 40 3630
4.  Isacord 40 5722



12375-09

 158 x 217 mm
6.2 x 8.6 inch

 18.055



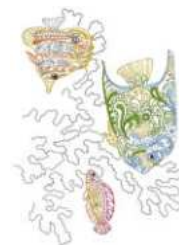





1.  Isacord 40 3251
2.  Isacord 40 2532
3.  Isacord 40 1906
4.  Isacord 40 5722
5.  Isacord 40 3630
6.  Isacord 40 0811
7.  Isacord 40 1304
8.  Isacord 40 0105
9.  Isacord 40 0020



12418-03

 80 x 101 mm
3.2 x 4 inch

 13.696

1.  Isacord 40 0870
2.  Isacord 40 1055
3.  Isacord 40 1123
4.  Isacord 40 0842
5.  Isacord 40 1154
6.  Isacord 40 0853
7.  Isacord 40 0945
8.  Isacord 40 4174
9.  Isacord 40 0101
10.  Isacord 40 6141
11.  Isacord 40 5822



12441-37

 116 x 103 mm
4.6 x 4 inch

 4.741







1.  Isacord 40 1900



12454-14

 64 x 31 mm
2.5 x 1.2 inch

 6.666





1.  Isacord 40 3810
2.  Yenmet 7037
3.  Isacord 40 3732
4.  Isacord 40 0020
5.  Isacord 40 0015
6.  Isacord 40 3810



12550-06

 113 x 141 mm
4.5 x 5.6 inch

 8.738



1.  Isacord 40 0352
2.  Isacord 40 5230
3.  Isacord 40 1061
4.  Isacord 40 1220
5.  Isacord 40 1565



12576-04

 176 x 127 mm
6.9 x 5 inch

 21.242











1.  Isacord 40 2022
2.  Isacord 40 3444
3.  Isacord 40 1322



12662-08

 105 x 109 mm
4.1 x 4.3 inch

 12.928







1.  Isacord 40 1032
2.  Isacord 40 1032
3.  Isacord 40 1032
4.  Isacord 40 1010
5.  Isacord 40 0015
6.  Isacord 40 5822
7.  Isacord 40 4220
8.  Isacord 40 4531
9.  Isacord 40 1055
10.  Isacord 40 0576



12672-01

 138 x 137 mm
5.4 x 5.4 inch

 30.972





1.  Isacord 40 0015
2.  Isacord 40 2600
3.  Isacord 40 2655
4.  Isacord 40 2250
5.  Isacord 40 2510
6.  Isacord 40 2702



12712-03

 126 x 188 mm
5 x 7.4 inch

 20.165

1.  Isacord 40 1362
2.  Isacord 40 1220
3.  Isacord 40 1301
4.  Isacord 40 1301
5.  Isacord 40 4174



12878-01

141 x 112 mm
5.6 x 4.4 inch

8.899

1. ■ Isacord 40 3852
2. ■ Isacord 40 1362
3. ■ Isacord 40 1030
4. ■ Isacord 40 4250
5. ■ Isacord 40 4430



12729-02

137 x 214 mm
5.4 x 8.4 inch

18.286

1. ■ Isacord 40 1010
2. ■ Isacord 40 0124
3. ■ Isacord 40 0132



12745-01

109 x 122 mm
4.3 x 4.8 inch

15.872

1. ■ Isacord 40 1912
2. ■ Isacord 40 1725
3. ■ Isacord 40 1904
4. ■ Isacord 40 2115
5. ■ Isacord 40 0853
6. ■ Isacord 40 0945
7. ■ Isacord 40 4174
8. ■ Isacord 40 0020
9. ■ Isacord 40 1310
10. ■ Isacord 40 0904



11. Isacord 40 0010

12760-01

128 x 179 mm
5.1 x 7 inch

36.480

1. ■ Isacord 40 0020



12760-03

106 x 169 mm
4.2 x 6.7 inch

22.971

1. ■ Isacord 40 0020



12791-01L

203 x 241 mm
8 x 9.5 inch

34.026

1. ■ Isacord 40 4174
2. ■ Isacord 40 0310
3. ■ Isacord 40 3910
4. ■ Isacord 40 2363
5. ■ Isacord 40 5515
6. ■ Isacord 40 0904
7. ■ Isacord 40 1940
8. ■ Isacord 40 2504
9. ■ Isacord 40 2520
10. ■ Isacord 40 4116



12791-01s

126 x 150 mm
5 x 5.9 inch

20.066

1. ■ Isacord 40 4174
2. ■ Isacord 40 0310
3. ■ Isacord 40 3910
4. ■ Isacord 40 2363
5. ■ Isacord 40 5515
6. ■ Isacord 40 0904
7. ■ Isacord 40 1940
8. ■ Isacord 40 2504
9. ■ Isacord 40 2520
10. ■ Isacord 40 4116



12791-04L

203 x 207 mm
8 x 8.1 inch

15.540

1. ■ Isacord 40 4174
2. ■ Isacord 40 4174
3. ■ Isacord 40 1900
4. ■ Isacord 40 4174
5. ■ Isacord 40 0310
6. ■ Isacord 40 4174



12824-01I

195 x 198 mm
7.7 x 7.8 inch

21.735

1. ■ Isacord 40 0922
2. ■ Isacord 40 1134
3. ■ Isacord 40 1172
4. ■ Isacord 40 0945



12824-03M

144 x 150 mm
5.7 x 5.9 inch

11.307

1. ■ Isacord 40 1134
2. ■ Isacord 40 0922
3. ■ Isacord 40 1172
4. ■ Isacord 40 0945



12824-05s

115 x 117 mm
4.5 x 4.6 inch

12.463

1. Isacord 40 0945
2. Isacord 40 1134
3. Isacord 40 1172
4. Isacord 40 0922



12910-03

142 x 118 mm
5.6 x 4.6 inch

18.848

1. Isacord 40 0853
2. Isacord 40 0870
3. Isacord 40 0832
4. Isacord 40 1755
5. Isacord 40 2211
6. Isacord 40 2153
7. Isacord 40 1565



51202-02

114 x 145 mm
4.5 x 5.7 inch

12.428

1. Isacord 40 0010
2. Isacord 40 2762
3. Isacord 40 0182
4. Isacord 40 2776
5. Isacord 40 2152
6. Isacord 40 0020
7. Isacord 40 0310
8. Isacord 40 1755
9. Isacord 40 5770
10. Isacord 40 5822
11. Isacord 40 1911
12. Isacord 40 1921
13. Isacord 40 1430
14. Isacord 40 1532
15. Isacord 40 1362
16. Isacord 40 2153
17. Isacord 40 2152
18. Isacord 40 2155
19. Isacord 40 2171
20. Isacord 40 0010



51202-04

83 x 152 mm
3.3 x 6 inch

11.330

1. Isacord 40 2155
2. Isacord 40 2152
3. Isacord 40 2171
4. Isacord 40 1755
5. Isacord 40 0010
6. Isacord 40 2776



51202-07

120 x 153 mm
4.7 x 6 inch

27.553

1. Isacord 40 2152
2. Isacord 40 2153
3. Isacord 40 6043
4. Isacord 40 5933
5. Isacord 40 5643
6. Isacord 40 5555
7. Isacord 40 0010
8. Isacord 40 0182
9. Isacord 40 2762
10. Isacord 40 2776
11. Isacord 40 0310
12. Isacord 40 2152
13. Isacord 40 1921
14. Isacord 40 1911
15. Isacord 40 1755
16. Isacord 40 2152
17. Isacord 40 1921
18. Isacord 40 0310
19. Isacord 40 0622
20. Isacord 40 5770
21. Isacord 40 5822



51202-08

75 x 165 mm
2.9 x 6.5 inch

7.518

1. Isacord 40 2152
2. Isacord 40 1921



51208-04

113 x 172 mm
4.5 x 6.8 inch

22.742

1. Isacord 40 1220
2. Isacord 40 1321
3. Isacord 40 0020



51208-11

120 x 159 mm
4.7 x 6.3 inch

21.602

1. Isacord 40 1800
2. Isacord 40 2011
3. Isacord 40 0020
4. Isacord 40 0131



51212-05

106 x 178 mm
4.2 x 7 inch

28.067

1. Isacord 40 1114
2. Isacord 40 1030
3. Isacord 40 0761
4. Isacord 40 0442
5. Isacord 40 6133
6. Isacord 40 2504
7. Isacord 40 4220
8. Isacord 40 5866
9. Isacord 40 0020
10. Isacord 40 0015



11. Isacord 40 1030
12. Isacord 40 1321

51212-15

134 x 76 mm
5.3 x 3 inch

12.900

1. Isacord 40 1140
2. Isacord 40 0945
3. Isacord 40 0442
4. Isacord 40 1351
5. Isacord 40 4220
6. Isacord 40 1321
7. Isacord 40 2504
8. Isacord 40 1252
9. Isacord 40 0020
10. Isacord 40 1140



51274-04

89 x 140 mm
3.5 x 5.5 inch

33.260

1. Isacord 40 2170
2. Isacord 40 1860
3. Isacord 40 2051
4. Isacord 40 0761
5. Isacord 40 1123
6. Isacord 40 0853
7. Isacord 40 1134
8. Isacord 40 0945
9. Isacord 40 0010
10. Isacord 40 5542
11. Isacord 40 0020
12. Isacord 40 1375
13. Isacord 40 2051
14. Isacord 40 1123
15. Isacord 40 4174
16. Isacord 40 0020
17. Isacord 40 0108
18. Isacord 40 0010



11. Isacord 40 0020
12. Isacord 40 1375
13. Isacord 40 2051
14. Isacord 40 1123
15. Isacord 40 4174
16. Isacord 40 0020
17. Isacord 40 0108
18. Isacord 40 0010

51274-05

82 x 177 mm
3.2 x 7 inch

28.909

1. Isacord 40 2170
2. Isacord 40 1860
3. Isacord 40 2051
4. Isacord 40 0010
5. Isacord 40 0761
6. Isacord 40 1123
7. Isacord 40 2051
8. Isacord 40 1543
9. Isacord 40 4174
10. Isacord 40 0020
11. Isacord 40 0853
12. Isacord 40 0945
13. Isacord 40 4174
14. Isacord 40 0010



11. Isacord 40 0853
12. Isacord 40 0945
13. Isacord 40 4174
14. Isacord 40 0010

51278-06

170 x 117 mm
6.7 x 4.6 inch

15.393

1. Isacord 40 1260
2. Isacord 40 0731



51278-08

82 x 165 mm
3.2 x 6.5 inch

4.893

1. Isacord 40 0731
2. Isacord 40 1260



51289-03

146 x 130 mm
5.7 x 5.1 inch

13.672

1. Isacord 40 4740
2. Isacord 40 0010
3. Isacord 40 4410
4. Isacord 40 4610
5. Isacord 40 4643
6. Isacord 40 4410
7. Isacord 40 4610
8. Isacord 40 4740
9. Isacord 40 5643
10. Isacord 40 5510
11. Isacord 40 0010
12. Isacord 40 0622



11. Isacord 40 0010
12. Isacord 40 0622

80020-26

72 x 49 mm
2.8 x 1.9 inch

7.005

1. Isacord 40 6141
2. Isacord 40 5822
3. Isacord 40 0453
4. Isacord 40 0270
5. Isacord 40 5833



80126-02

75 x 144 mm
2.9 x 5.7 inch

25.466

1. Isacord 40 1755
2. Isacord 40 0670
3. Isacord 40 0771
4. Isacord 40 0853
5. Isacord 40 0862
6. Isacord 40 0132
7. Isacord 40 5912
8. Isacord 40 0015
9. Isacord 40 0020
10. Isacord 40 2152



80126-09

92 x 115 mm
3.6 x 4.5 inch

22.536

1. Isacord 40 0101
2. Isacord 40 0105
3. Isacord 40 3265
4. Isacord 40 0112
5. Isacord 40 4174
6. Isacord 40 6011
7. Isacord 40 1755
8. Isacord 40 0020
9. Isacord 40 3971
10. Isacord 40 0101



82010-15

123 x 124 mm
4.9 x 4.9 inch

11.769

1. Isacord 40 0721
2. Isacord 40 4620
3. Isacord 40 0352
4. Isacord 40 0672
5. Isacord 40 0152



Cm421_48

54 x 71 mm
2.1 x 2.8 inch

3.719

1. Isacord 40 2155
2. Isacord 40 0015
3. Isacord 40 2155
4. Isacord 40 3045
5. Isacord 40 2640
6. Isacord 40 3130
7. Isacord 40 2520



Cm621_48

111 x 166 mm
4.4 x 6.6 inch

19.059

1. Isacord 40 0015
2. Isacord 40 2250
3. Isacord 40 3971
4. Isacord 40 0552
5. Isacord 40 0131
6. Isacord 40 0108
7. Isacord 40 0138
8. Isacord 40 6133
9. Isacord 40 0352
10. Isacord 40 0020
11. Isacord 40 0015
12. Isacord 40 5730
13. Isacord 40 5740
14. Isacord 40 3953



Fm987

88 x 77 mm
3.5 x 3 inch

3.297

1. YLI variations 8010
2. Isacord 40 3040
3. Isacord 40 0504



Fq518_48

90 x 114 mm
3.5 x 4.5 inch

4.269

1. YLI variations 8006
2. Isacord 40 9916
3. Isacord 40 9605
4. YLI variations 8008
5. YLI variations 8014
6. YLI variations 8009
7. Isacord 40 9914



Fq520_48

257 x 212 mm
10.1 x 8.4 inch

15.274

1. YLI variations 8010
2. YLI variations 8004
3. YLI variations 8023
4. Isacord 40 9805
5. Isacord 40 9405
6. YLI variations 8023
7. YLI variations 8006
8. YLI variations 8019
9. Isacord 40 9912
10. Isacord 40 9918
11. YLI variations 8020
12. YLI variations 8006
13. Isacord 40 9916
14. Isacord 40 9605
15. YLI variations 8008
16. YLI variations 8009
17. Isacord 40 9914
18. Isacord 40 9405
19. Isacord 40 9916
20. Isacord 40 9302
21. Isacord 40 9805
22. YLI variations 8019
23. Isacord 40 9405
24. YLI variations 8020
25. Isacord 40 9605
26. YLI variations 8009
27. YLI variations 8021
28. YLI variations 8014



Wo379

72 x 94 mm
2.8 x 3.7 inch

14.396

1. Isacord 40 3951
2. Isacord 40 5643
3. Isacord 40 5912
4. Isacord 40 0520
5. Isacord 40 5866
6. Isacord 40 5500
7. Isacord 40 5422
8. Isacord 40 0640
9. Isacord 40 0310
10. Isacord 40 0800
11. Isacord 40 0853
12. Isacord 40 4101
13. Isacord 40 0015
14. Isacord 40 0520
15. Isacord 40 1430
16. Isacord 40 2224
17. Isacord 40 3522



Wp358_48

52 x 91 mm
2.1 x 3.6 inch

5.774

1. Isacord 40 1375



Wp380_48

80 x 116 mm
3.2 x 4.6 inch

4.638

1. Isacord 40 0020



Wp383_48

71 x 82 mm
2.8 x 3.2 inch

13.891

1. Isacord 40 0352
2. Isacord 40 5833
3. Isacord 40 0015
4. Isacord 40 1874
5. Isacord 40 0150
6. Isacord 40 4174
7. Isacord 40 0020
8. Isacord 40 0015
9. Isacord 40 4174



Wp389_48

154 x 327 mm
6.1 x 12.9 inch

53.330

1. Isacord 40 5822
2. Isacord 40 0651
3. Isacord 40 0015
4. Isacord 40 0842
5. Isacord 40 1755
6. Isacord 40 0853
7. Isacord 40 1055
8. Isacord 40 1233
9. Isacord 40 1123
10. Isacord 40 0945
11. Isacord 40 0150
12. Isacord 40 0111
13. Isacord 40 1430
14. Isacord 40 0020
15. Isacord 40 0131
16. Isacord 40 3971
17. Isacord 40 2674
18. Isacord 40 0111
19. Isacord 40 0108
20. Isacord 40 0132
21. Isacord 40 4174
22. Isacord 40 0020
23. Isacord 40 0015
24. Isacord 40 5833



51255-03

80 x 75 mm
3.2 x 2.9 inch

6.458

1. Isacord 40 0660
2. Isacord 40 0506
3. Isacord 40 4174
4. Isacord 40 0660



51268-05



























111 x 159 mm
4.4 x 6.3 inch

29.299



1. Isacord 40 2170
2. Isacord 40 2171
3. Isacord 40 0015
4. Isacord 40 1755
5. Isacord 40 2051
6. Isacord 40 1543
7. Isacord 40 6051
8. Isacord 40 5833
9. Isacord 40 0465
10. Isacord 40 2550
11. Isacord 40 2532
12. Isacord 40 2170
13. Isacord 40 2222
14. Isacord 40 1060
15. Isacord 40 1760
16. Isacord 40 1010
17. Isacord 40 0931
18. Isacord 40 0015
19. Isacord 40 0853
20. Isacord 40 4174
21. Yenmet 7011













19.11 Jugend



<p>12435-22  140 x 122 mm 5.5 x 4.8 inch  18.579</p> <ol style="list-style-type: none"> 1. Isacord 40 1755 2. Isacord 40 2250 3. Yenmet 7028 4. Isacord 40 2640 5. Yenmet 7023 6. Isacord 40 2912 7. Yenmet 7025 8. Isacord 40 4174 9. Yenmet 7028 	<p>12440-01  81 x 100 mm 3.2 x 3.9 inch  7.339</p> <ol style="list-style-type: none"> 1. Isacord 40 1543 2. Isacord 40 2761 3. Isacord 40 1876 4. Isacord 40 1521 
<p>12440-05  50 x 109 mm 2 x 4.3 inch  7.603</p> <ol style="list-style-type: none"> 1. Isacord 40 1543 2. Isacord 40 1521 3. Isacord 40 0870 4. Isacord 40 2761 5. Isacord 40 1876 	<p>12440-07  173 x 26 mm 6.8 x 1 inch  5.900</p> <ol style="list-style-type: none"> 1. Isacord 40 2761 2. Isacord 40 1521 3. Isacord 40 0546 4. Isacord 40 1543 5. Isacord 40 6133 
<p>12440-08  97 x 149 mm 3.8 x 5.9 inch  13.511</p> <ol style="list-style-type: none"> 1. Isacord 40 2761 2. Isacord 40 1521 3. Isacord 40 1543 4. Isacord 40 0546 5. Isacord 40 6133 6. Isacord 40 1876 	<p>12440-09  119 x 172 mm 4.7 x 6.8 inch  15.037</p> <ol style="list-style-type: none"> 1. Isacord 40 0546 2. Isacord 40 2761 3. Isacord 40 1521 4. Isacord 40 1543 5. Isacord 40 1876 6. Isacord 40 6133 
<p> 12590-04  104 x 158 mm 4.1 x 6.2 inch  24.036</p> <ol style="list-style-type: none"> 1. Isacord 40 5740 2. Isacord 40 5740 3. Isacord 40 5740 4. Isacord 40 5740 5. Isacord 40 5740 6. Isacord 40 5740 7. Isacord 40 5740 8. Isacord 40 5740 9. Isacord 40 5740 10. Isacord 40 0015 11. Isacord 40 0020 12. Isacord 40 4230 13. Isacord 40 4116 14. Isacord 40 5510 15. Isacord 40 0132 16. Isacord 40 0112 17. Isacord 40 0132 18. Isacord 40 0015 	<p> 12685-01  90 x 157 mm 3.6 x 6.2 inch  16.660</p> <ol style="list-style-type: none"> 1. Isacord 40 0015 2. Isacord 40 0015 3. Isacord 40 0015 4. Isacord 40 0015 5. Isacord 40 0015 6. Isacord 40 1140 7. Isacord 40 4174 8. Isacord 40 2152 9. Isacord 40 5115 10. Isacord 40 5513 11. Isacord 40 2051 12. Isacord 40 1010 





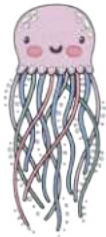





19 Stickmuster

51201-01  66 x 152 mm
2.6 x 6 inch  18.346



1.  Isacord 40 3150
2.  Isacord 40 3810
3.  Isacord 40 4752
4.  Isacord 40 2152
5.  Isacord 40 2650
6.  Isacord 40 0020
7.  Isacord 40 2954
8.  Isacord 40 0015
9.  Isacord 40 2152
10.  Isacord 40 3150















51201-02  111 x 107 mm
4.4 x 4.2 inch  12.343



1.  Isacord 40 4752
2.  Isacord 40 0015
3.  Isacord 40 3810
4.  Isacord 40 0020
5.  Isacord 40 0015
6.  Isacord 40 4752
7.  Isacord 40 2650
8.  Isacord 40 3641
9.  Isacord 40 3830
10.  Isacord 40 2711
11.  Isacord 40 2152













51201-08  120 x 145 mm
4.7 x 5.7 inch  32.284



1.  Isacord 40 3045
2.  Isacord 40 1060
3.  Isacord 40 2650
4.  Isacord 40 2241
5.  Isacord 40 2152
6.  Isacord 40 2530
7.  Isacord 40 0131
8.  Isacord 40 0020
9.  Isacord 40 0145
10.  Isacord 40 0142
11.  Isacord 40 0020









51201-11  120 x 114 mm
4.7 x 4.5 inch  20.909



1.  Isacord 40 2920
2.  Isacord 40 4752
3.  Isacord 40 2152
4.  Isacord 40 1060
5.  Isacord 40 0020
6.  Isacord 40 2954
7.  Isacord 40 2920
8.  Isacord 40 2650
9.  Isacord 40 0015









51201-13  78 x 127 mm
3.1 x 5 inch  10.998



1.  Isacord 40 4332
2.  Isacord 40 4752
3.  Isacord 40 2954
4.  Isacord 40 0015
5.  Isacord 40 0020

















51201-14  67 x 101 mm
2.6 x 4 inch  10.020



1.  Isacord 40 1060
2.  Isacord 40 2920
3.  Isacord 40 2152
4.  Isacord 40 2241
5.  Isacord 40 0015
6.  Isacord 40 0020















51203-04  119 x 120 mm
4.7 x 4.7 inch  22.989

1.  Isacord 40 0010
2.  Isacord 40 0310
3.  Isacord 40 2155
4.  Isacord 40 2220
5.  Isacord 40 4116
6.  Isacord 40 2920
7.  Isacord 40 4174
8.  Isacord 40 5643
9.  Isacord 40 0520
10.  Isacord 40 5832
11.  Isacord 40 2220
12.  Isacord 40 2920
13.  Isacord 40 2155
14.  Isacord 40 0010



51203-06  120 x 140 mm
4.7 x 5.5 inch  17.006

1.  Isacord 40 0310
2.  Isacord 40 2155
3.  Isacord 40 0010
4.  Isacord 40 5643
5.  Isacord 40 5832
6.  Isacord 40 4116
7.  Isacord 40 2920
8.  Isacord 40 2155
9.  Isacord 40 0310
10.  Isacord 40 2152
11.  Isacord 40 0010
12.  Isacord 40 4174



19 Stickmuster

51211-04

106 x 172 mm
4.2 x 6.8 inch

18.131

- 1. Isacord 40 0138
- 2. Isacord 40 0138
- 3. Isacord 40 0138
- 4. Isacord 40 0138
- 5. Isacord 40 0138
- 6. Isacord 40 0138
- 7. Isacord 40 0138
- 8. Isacord 40 0138
- 9. Isacord 40 0138
- 10. Isacord 40 4174
- 11. Isacord 40 0020
- 12. Isacord 40 1972
- 13. Isacord 40 0700
- 14. Isacord 40 1904
- 15. Isacord 40 2123
- 16. Isacord 40 0184
- 17. Isacord 40 1141
- 18. Isacord 40 1252
- 19. Isacord 40 6141
- 20. Isacord 40 5833
- 21. Isacord 40 5944
- 22. Isacord 40 1760
- 23. Isacord 40 0874



51211-14

82 x 169 mm
3.2 x 6.7 inch

12.945

- 1. Isacord 40 1141
- 2. Isacord 40 1141
- 3. Isacord 40 1141
- 4. Isacord 40 1141
- 5. Isacord 40 1141
- 6. Isacord 40 1141
- 7. Isacord 40 1141
- 8. Isacord 40 1141
- 9. Isacord 40 1141
- 10. Isacord 40 2123
- 11. Isacord 40 3810
- 12. Isacord 40 3630
- 13. Isacord 40 3732
- 14. Isacord 40 4074
- 15. Isacord 40 1972
- 16. Isacord 40 0020
- 17. Isacord 40 0184
- 18. Isacord 40 2123
- 19. Isacord 40 0722
- 20. Isacord 40 0020
- 21. Isacord 40 1760
- 22. Isacord 40 0874
- 23. Isacord 40 0015
- 24. Isacord 40 0232
- 25. Isacord 40 5832



51211-15

135 x 153 mm
5.3 x 6 inch

31.240

- 1. Isacord 40 2123
- 2. Isacord 40 2123
- 3. Isacord 40 2123
- 4. Isacord 40 2123
- 5. Isacord 40 2123
- 6. Isacord 40 2123
- 7. Isacord 40 2123
- 8. Isacord 40 2123
- 9. Isacord 40 2123
- 10. Isacord 40 5832
- 11. Isacord 40 0352
- 12. Isacord 40 4074
- 13. Isacord 40 4174
- 14. Isacord 40 0020
- 15. Isacord 40 0700
- 16. Isacord 40 1760
- 17. Isacord 40 3815
- 18. Isacord 40 6141
- 19. Isacord 40 5833
- 20. Isacord 40 4122
- 21. Isacord 40 0015
- 22. Isacord 40 3732
- 23. Isacord 40 4101
- 24. Isacord 40 1904
- 25. Isacord 40 5832
- 26. Isacord 40 0640
- 27. Isacord 40 2115
- 28. Isacord 40 0184
- 29. Isacord 40 5944
- 30. Isacord 40 1760
- 31. Isacord 40 0874
- 32. Isacord 40 0142



51211-16

111 x 144 mm
4.4 x 5.7 inch

8.230

- 1. Isacord 40 0020
- 2. Isacord 40 0020
- 3. Isacord 40 0020
- 4. Isacord 40 0015
- 5. Isacord 40 2123



51237-06

39 x 139 mm
1.5 x 5.5 inch

8.619

- 1. Isacord 40 1703
- 2. Isacord 40 1010
- 3. Isacord 40 1030
- 4. Isacord 40 4620
- 5. Isacord 40 0945
- 6. Isacord 40 1565
- 7. Isacord 40 0576



51240-27

87 x 80 mm
3.4 x 3.2 inch

4.258

- 1. Isacord 40 0630
- 2. Isacord 40 0630
- 3. Isacord 40 0630
- 4. Isacord 40 1332
- 5. Isacord 40 0811
- 6. Isacord 40 1322
- 7. Isacord 40 0020



51240-28

76 x 130 mm
3 x 5.1 inch

6.028

- 1. Isacord 40 1332
- 2. Isacord 40 0811
- 3. Isacord 40 3963
- 4. Isacord 40 3910
- 5. Isacord 40 3810
- 6. Isacord 40 0010
- 7. Isacord 40 0131
- 8. Isacord 40 1913
- 9. Isacord 40 1521
- 10. Isacord 40 2123
- 11. Isacord 40 1322
- 12. Isacord 40 0020
- 13. Isacord 40 0020



51240-31

87 x 83 mm
3.4 x 3.3 inch

3.327



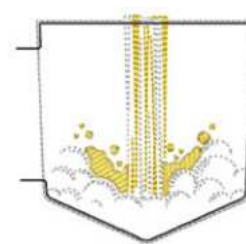





- 1. Isacord 40 0010
- 2. Isacord 40 0010
- 3. Isacord 40 0010
- 4. Isacord 40 0811
- 5. Isacord 40 0020



51240-32

 76 x 142 mm
3 x 5.6 inch

 3.835







1. Isacord 40 0010
2.  Isacord 40 0811
3.  Isacord 40 5450
4.  Isacord 40 4752
5.  Isacord 40 1725
6. Isacord 40 0010
7.  Isacord 40 3743
8.  Isacord 40 1725
9.  Isacord 40 0020
10.  Isacord 40 0020



51240-35

 89 x 83 mm
3.5 x 3.3 inch

 2.628



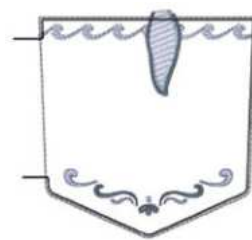

1.  Isacord 40 0020
2.  Isacord 40 3641
3.  Isacord 40 3641
4.  Isacord 40 3963
5.  Isacord 40 3743
6.  Isacord 40 0020



51240-36

 92 x 141 mm
3.6 x 5.5 inch

 5.338









1.  Isacord 40 3641
2.  Isacord 40 3963
3.  Isacord 40 3743
4.  Isacord 40 0020
5.  Isacord 40 0020



51267-07

 99 x 144 mm
3.9 x 5.7 inch

 18.599









1.  Isacord 40 4250
2.  Isacord 40 4610
3.  Isacord 40 1060
4.  Isacord 40 1030
5.  Isacord 40 1310
6.  Isacord 40 2155
7.  Isacord 40 1753
8.  Isacord 40 4133



Cj500

 108 x 51 mm
4.2 x 2 inch

 14.381



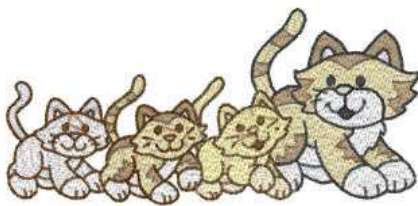









1. Isacord 40 0015
2.  Isacord 40 1860
3.  Isacord 40 0182
4.  Isacord 40 0651
5.  Isacord 40 0853
6.  Isacord 40 1366
7.  Isacord 40 4174
8.  Isacord 40 1060
9.  Isacord 40 0640
10.  Isacord 40 1346



Cj959

 92 x 99 mm
3.6 x 3.9 inch

 11.127



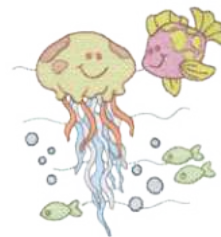









1.  Isacord 40 4230
2.  Isacord 40 3840
3.  Isacord 40 3650
4.  Isacord 40 1430
5.  Isacord 40 0520
6.  Isacord 40 1351
7.  Isacord 40 1600
8.  Isacord 40 0310
9.  Isacord 40 2560
10.  Isacord 40 2241
11. Isacord 40 0015
12.  Isacord 40 3815
13.  Isacord 40 5650
14.  Isacord 40 5610



Cj965

 98 x 90 mm
3.9 x 3.6 inch

 13.166









1. Isacord 40 0015
2.  Isacord 40 3815
3.  Isacord 40 4230
4.  Isacord 40 5650
5.  Isacord 40 5115
6.  Isacord 40 5220
7.  Isacord 40 0704
8.  Isacord 40 1430
9.  Isacord 40 5210
10.  Isacord 40 3045
11.  Isacord 40 0630
12.  Isacord 40 1301
13.  Isacord 40 2830



Ck174

 90 x 99 mm
3.5 x 3.9 inch

 13.388

1.  Isacord 40 2051
2.  Isacord 40 0630
3.  Isacord 40 5833
4.  Isacord 40 0622
5.  Isacord 40 1010
6.  Isacord 40 0250
7.  Isacord 40 3762
8.  Isacord 40 4230
9.  Isacord 40 4452



Ck254

91 x 99 mm
3.6 x 3.9 inch

15.229

1. Isacord 40 5833
2. Isacord 40 0640
3. Isacord 40 3150
4. Isacord 40 3241
5. Isacord 40 5770
6. Isacord 40 0520
7. Isacord 40 4071
8. Isacord 40 2920
9. Isacord 40 1730
10. Isacord 40 0111
11. Isacord 40 0670
12. Isacord 40 5650
13. Isacord 40 4174
14. Isacord 40 5531
15. Isacord 40 5610
16. Isacord 40 5510



Ck255

92 x 99 mm
3.6 x 3.9 inch

15.339

1. Isacord 40 5833
2. Isacord 40 5770
3. Isacord 40 5740
4. Isacord 40 5833
5. Isacord 40 1755
6. Isacord 40 2530
7. Isacord 40 2155
8. Isacord 40 0520
9. Isacord 40 2220
10. Isacord 40 2171
11. Isacord 40 2761
12. Isacord 40 3150
13. Isacord 40 3151
14. Isacord 40 4071
15. Isacord 40 3710
16. Isacord 40 2920



Ck518

76 x 67 mm
3 x 2.6 inch

14.433

1. Isacord 40 0132
2. Isacord 40 0310
3. Isacord 40 0015
4. Isacord 40 3901
5. Yenmet 7000
6. Isacord 40 4073
7. Isacord 40 0310
8. Yenmet 7013
9. Isacord 40 1703
10. Isacord 40 0020
11. Isacord 40 1902
12. Isacord 40 3323
13. Isacord 40 0310



Ck524

76 x 72 mm
3 x 2.8 inch

11.188

1. Isacord 40 0108
2. Isacord 40 3910
3. Isacord 40 0142
4. Isacord 40 4174
5. Isacord 40 5610
6. Isacord 40 1703
7. Isacord 40 1903
8. Isacord 40 5944



Ck978

49 x 42 mm
1.9 x 1.7 inch

3.640

1. Isacord 40 2560
2. Isacord 40 2220
3. Isacord 40 0015
4. Isacord 40 4071
5. Isacord 40 3641



Ck991

65 x 86 mm
2.6 x 3.4 inch

4.726

1. Isacord 40 1904
2. Isacord 40 0015
3. Isacord 40 4071
4. Isacord 40 0108



Cm200_48

94 x 109 mm
3.7 x 4.3 inch

9.623

1. Isacord 40 1840
2. Isacord 40 2220
3. Isacord 40 1351
4. Isacord 40 1430
5. Isacord 40 1730
6. Isacord 40 4174
7. Isacord 40 0552
8. Isacord 40 0232
9. Isacord 40 1840
10. Isacord 40 1730
11. Isacord 40 2171
12. Isacord 40 2250



Cm222_48

41 x 61 mm
1.6 x 2.4 inch

5.951















1. Isacord 40 0101
2. Isacord 40 0934
3. Isacord 40 0015
4. Isacord 40 0020
5. Isacord 40 0853
6. Isacord 40 0945
7. Isacord 40 0870
8. Isacord 40 0672
9. Isacord 40 0811



Cm420_48

 88 x 145 mm
3.5 x 5.7 inch

 20.513











1.  Isacord 40 0970
2.  Isacord 40 0124
3.  Isacord 40 0670
4.  Isacord 40 0015
5.  Isacord 40 0970
6.  Isacord 40 6141
7.  Isacord 40 2155
8.  Isacord 40 2171
9.  Isacord 40 2152
10.  Isacord 40 1172
11.  Isacord 40 0020
12.  Isacord 40 0853
13.  Isacord 40 5822
14.  Isacord 40 5833
15.  Isacord 40 0015
16.  Isacord 40 3045
17.  Isacord 40 2764





12426-01

 71 x 212 mm
2.8 x 8.3 inch

 6.671

1.  Isacord 40 1972
2.  Isacord 40 0015
3.  Isacord 40 3901
4.  Isacord 40 3920
5.  Isacord 40 2521
6.  Isacord 40 1904
7.  Isacord 40 2910
8.  Isacord 40 0230
9.  Isacord 40 0520
10.  Isacord 40 0506

11.  Isacord 40 0800
12.  Isacord 40 1730













19.12 Baby

 12662-03

 120 x 118 mm
4.7 x 4.6 inch







 15.046

1.  Isacord 40 1133
2.  Isacord 40 1133
3.  Isacord 40 1133
4.  Isacord 40 0015
5.  Isacord 40 3150
6.  Isacord 40 4620
7.  Isacord 40 2764
8.  Isacord 40 2600
9.  Isacord 40 1543
10.  Isacord 40 1565



 12662-05

 131 x 100 mm
5.1 x 3.9 inch







 11.823

1.  Isacord 40 0672
2.  Isacord 40 0672
3.  Isacord 40 0672
4.  Isacord 40 6051
5.  Isacord 40 2532
6.  Isacord 40 0741
7.  Isacord 40 0576



 12662-09

 112 x 133 mm
4.4 x 5.2 inch











 14.365

1.  Isacord 40 2532
2.  Isacord 40 2532
3.  Isacord 40 2532
4.  Isacord 40 0015
5.  Isacord 40 5531
6.  Isacord 40 0221
7.  Isacord 40 2510



 12662-10

 137 x 124 mm
5.4 x 4.9 inch







 13.689

1.  Isacord 40 5722
2.  Isacord 40 5722
3.  Isacord 40 5722
4.  Isacord 40 0015
5.  Isacord 40 3030
6.  Isacord 40 4421
7.  Isacord 40 5050
8.  Isacord 40 5944
9.  Isacord 40 5933
10.  Isacord 40 2864



 12663-21

 114 x 75 mm
4.5 x 2.9 inch



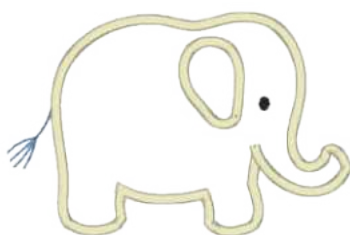



 4.427

1.  Isacord 40 1140
2.  Isacord 40 1140
3.  Isacord 40 1140
4.  Isacord 40 1140
5.  Isacord 40 3631
6.  Isacord 40 1140
7.  Isacord 40 0020

 12663-22

 79 x 121 mm
3.1 x 4.8 inch

 5.861

1.  Isacord 40 0781
2.  Isacord 40 0781
3.  Isacord 40 0934
4.  Isacord 40 1521
5.  Isacord 40 1140
6.  Isacord 40 0781
7.  Isacord 40 0020











19 Stickmuster

51272-07

 117 x 147 mm
4.6 x 5.8 inch

 21.530











- 1.  Isacord 40 2153
- 2.  Isacord 40 4250
- 3.  Isacord 40 3750
- 4.  Isacord 40 3971
- 5.  Isacord 40 0970
- 6.  Isacord 40 0184
- 7.  Isacord 40 1760
- 8.  Isacord 40 4174
- 9.  Isacord 40 2153



Cj346

 96 x 106 mm
3.8 x 4.2 inch

 21.486









- 1. Isacord 40 0015
- 2.  Isacord 40 2152
- 3.  Isacord 40 0640
- 4.  Isacord 40 0552
- 5.  Isacord 40 0124
- 6.  Isacord 40 0520
- 7.  Isacord 40 1220
- 8.  Isacord 40 3962
- 9.  Isacord 40 1362
- 10. Isacord 40 0015
- 11.  Isacord 40 0660
- 12.  Isacord 40 0853
- 13.  Isacord 40 3910



Cj529

 76 x 73 mm
3 x 2.9 inch

 10.846











- 1.  Isacord 40 0660
- 2.  Isacord 40 3840
- 3.  Isacord 40 2155
- 4.  Isacord 40 3840
- 5.  Isacord 40 3650
- 6.  Isacord 40 0970
- 7.  Isacord 40 0851
- 8.  Isacord 40 3910
- 9.  Isacord 40 1055



Cj530

 82 x 82 mm
3.2 x 3.2 inch

 11.186







- 1.  Isacord 40 0870
- 2.  Isacord 40 2170
- 3. Isacord 40 0015
- 4.  Isacord 40 3640
- 5.  Isacord 40 3820
- 6.  Isacord 40 1123
- 7.  Isacord 40 1055
- 8.  Isacord 40 0270
- 9.  Isacord 40 5912
- 10.  Isacord 40 2650
- 11.  Isacord 40 5513
- 12.  Isacord 40 2560



Cj843

 77 x 68 mm
3 x 2.7 inch

 7.631











- 1.  Isacord 40 0250
- 2.  Isacord 40 0221
- 3.  Isacord 40 2363
- 4.  Isacord 40 2560
- 5.  Isacord 40 4071
- 6.  Isacord 40 3640
- 7.  Isacord 40 0221



Ck225

 99 x 71 mm
3.9 x 2.8 inch

 13.775













- 1.  Isacord 40 2363
- 2.  Isacord 40 0250
- 3.  Isacord 40 0713
- 4.  Isacord 40 1060
- 5.  Isacord 40 1362
- 6.  Isacord 40 4071
- 7.  Isacord 40 2655
- 8.  Isacord 40 3040
- 9.  Isacord 40 1755
- 10. Isacord 40 0015
- 11.  Isacord 40 3650
- 12.  Isacord 40 3840



Ck229

 89 x 98 mm
3.5 x 3.9 inch

 14.211

- 1. Isacord 40 0015
- 2.  Isacord 40 3650
- 3.  Isacord 40 3840
- 4.  Isacord 40 2655
- 5.  Isacord 40 3040
- 6.  Isacord 40 2363
- 7.  Isacord 40 1755
- 8.  Isacord 40 2153
- 9.  Isacord 40 1060
- 10.  Isacord 40 1362
- 11.  Isacord 40 0250
- 12.  Isacord 40 0713
- 13.  Isacord 40 3045



Ck532

 99 x 89 mm
3.9 x 3.5 inch

 10.788

- 1.  Isacord 40 3962



Ck53393 x 98 mm
3.6 x 3.9 inch

9.424

- 1.
-
- Isacord 40 2155

**Ck742**88 x 89 mm
3.5 x 3.5 inch

7.575

1. Isacord 40 4430
2. Isacord 40 4240
3. Isacord 40 6011
4. Isacord 40 3150
5. Isacord 40 3151
6. Isacord 40 2560
7. Isacord 40 2764
8. Isacord 40 0221
9. Isacord 40 0811

**Ck747**74 x 96 mm
2.9 x 3.8 inch

7.051

1. Isacord 40 5770
2. Isacord 40 2155
3. Isacord 40 0221
4. Isacord 40 1161
5. Isacord 40 0622
6. Isacord 40 0853

**Ck748**89 x 96 mm
3.5 x 3.8 inch

8.881

1. Isacord 40 5531
2. Isacord 40 6011
3. Isacord 40 5610
4. Isacord 40 6011
5. Isacord 40 0811
6. Isacord 40 1430
7. Isacord 40 0015
8. Isacord 40 3652
9. Isacord 40 5610
10. Isacord 40 0221
11. Isacord 40 0542

**Ck753**89 x 89 mm
3.5 x 3.5 inch

6.747

1. Isacord 40 2761
2. Isacord 40 0352
3. Isacord 40 0221
4. Isacord 40 3151
5. Isacord 40 5740
6. Isacord 40 3951
7. Isacord 40 0811
8. Isacord 40 1600
9. Isacord 40 5531

**Ck797**94 x 85 mm
3.7 x 3.4 inch

20.281

1. Isacord 40 1141
2. Isacord 40 1123
3. Isacord 40 0651
4. Isacord 40 0853
5. Isacord 40 0870
6. Isacord 40 2250
7. Isacord 40 2152
8. Isacord 40 0945
9. Isacord 40 2241
10. Isacord 40 0015
11. Isacord 40 1911
12. Isacord 40 0111

**Ck811**73 x 94 mm
2.9 x 3.7 inch

14.250

1. Isacord 40 3743
2. Isacord 40 3951
3. Isacord 40 3853
4. Isacord 40 3953
5. Isacord 40 0851
6. Isacord 40 1161
7. Isacord 40 0945
8. Isacord 40 1123
9. Isacord 40 0761
10. Isacord 40 0506
11. Isacord 40 0015
12. Isacord 40 4174
13. Isacord 40 0131

**Ck909**80 x 92 mm
3.2 x 3.6 inch

13.707

1. Isacord 40 3045
2. Isacord 40 0015
3. Isacord 40 0630
4. Isacord 40 1532
5. Isacord 40 1600
6. Isacord 40 2363
7. Isacord 40 2530
8. Isacord 40 0532
9. Isacord 40 1521
10. Isacord 40 3650
11. Isacord 40 3641
12. Isacord 40 2363
13. Isacord 40 2640
14. Isacord 40 1521
15. Isacord 40 2810
16. Isacord 40 2152



Cm021_48

88 x 98 mm
3.5 x 3.8 inch

11.964

1. Isacord 40 0640
2. Isacord 40 1755
3. Isacord 40 2920
4. Isacord 40 3040
5. Isacord 40 5730
6. Isacord 40 1840
7. Isacord 40 1730
8. Isacord 40 0630
9. Isacord 40 0232



Cm028_48

95 x 96 mm
3.7 x 3.8 inch

9.639

1. Isacord 40 0640
2. Isacord 40 5730
3. Isacord 40 4220
4. Isacord 40 3820
5. Isacord 40 2920
6. Isacord 40 1730
7. Isacord 40 1840
8. Isacord 40 3040
9. Isacord 40 1755
10. Isacord 40 0934



Cm032_48

96 x 81 mm
3.8 x 3.2 inch

5.732

1. Isacord 40 0640
2. Isacord 40 5730
3. Isacord 40 2920
4. Isacord 40 1840
5. Isacord 40 1730
6. Isacord 40 1352
7. Isacord 40 3040
8. Isacord 40 4220



Cm223_48

50 x 28 mm
1.9 x 1.1 inch

2.154

1. Isacord 40 0713
2. Isacord 40 6141
3. Isacord 40 5833
4. Isacord 40 0811
5. Isacord 40 0101
6. Isacord 40 0020



12401-07

97 x 110 mm
3.8 x 4.3 inch

1.140

1. Isacord 40 5934
2. Isacord 40 0352
3. Isacord 40 4240
4. Isacord 40 1342
5. Isacord 40 0731
6. Isacord 40 0111



12432-20

126 x 114 mm
5 x 4.5 inch

6.317

1. Isacord 40 1902
2. Isacord 40 0105
3. Isacord 40 0131
4. Isacord 40 0132
5. Isacord 40 4174
6. Isacord 40 1902



12903-12

32 x 35 mm
1.2 x 1.4 inch

1.612

1. Isacord 40 4740
2. Isacord 40 5115
3. Isacord 40 0660



12903-13

32 x 36 mm
1.3 x 1.4 inch

1.733

1. Isacord 40 1860
2. Isacord 40 0660
3. Isacord 40 1840



12903-20

27 x 25 mm
1.1 x 1 inch

1.024

1. Isacord 40 4740
2. Isacord 40 1860
3. Isacord 40 5115



Cm164_48

89 x 97 mm
3.5 x 3.8 inch

6.714

1. Isacord 40 3640
2. Isacord 40 0704
3. Isacord 40 3251
4. Isacord 40 6141
5. Isacord 40 1755
6. Isacord 40 0232



19.13 Essen und Trinken

12611-17

73 x 110 mm
2.9 x 4.3 inch

4.622

1. Isacord 40 1154
2. Isacord 40 1154
3. Isacord 40 1154
4. Isacord 40 5440
5. Isacord 40 0151
6. Isacord 40 0152



12611-29

85 x 90 mm
3.3 x 3.6 inch

3.766

1. Isacord 40 4220
2. Isacord 40 1154
3. Isacord 40 1902



12629-18

67 x 91 mm
2.6 x 3.6 inch

5.944

1. Isacord 40 4220
2. Isacord 40 4220
3. Isacord 40 4220
4. Isacord 40 4220
5. Isacord 40 4220
6. Isacord 40 4421
7. Isacord 40 0015
8. Isacord 40 4240



12655-13

110 x 126 mm
4.3 x 5 inch

10.045

1. Isacord 40 1055



12773-04

50 x 47 mm
2 x 1.9 inch

7.561

1. Isacord 40 5500
2. Isacord 40 5830
3. Isacord 40 2241
4. Isacord 40 2160
5. Isacord 40 0230
6. Isacord 40 0520
7. Isacord 40 2830
8. Isacord 40 0015
9. Isacord 40 0020



12773-12

52 x 39 mm
2 x 1.5 inch

4.997

1. Isacord 40 0842
2. Isacord 40 3840
3. Isacord 40 5610
4. Isacord 40 0101
5. Isacord 40 2155
6. Isacord 40 0020



12774-13

80 x 79 mm
3.2 x 3.1 inch

4.558

1. Isacord 40 0020



12774-15

118 x 146 mm
4.6 x 5.7 inch

12.440

1. Isacord 40 1133
2. Isacord 40 1134
3. Isacord 40 0101
4. Isacord 40 0270
5. Isacord 40 0250
6. Isacord 40 0145
7. Isacord 40 0015
8. Isacord 40 3953



12843-08

129 x 172 mm
5.1 x 6.8 inch

13.522

1. Isacord 40 0311
2. Isacord 40 0520
3. Isacord 40 0310
4. Isacord 40 0010
5. Isacord 40 5510
6. Isacord 40 0520
7. Isacord 40 5610
8. Isacord 40 5740
9. Isacord 40 0310



12843-10

87 x 163 mm
3.4 x 6.4 inch







12.094

1. Isacord 40 0311
2. Isacord 40 0310
3. Isacord 40 0520
4. Isacord 40 5740
5. Isacord 40 5610
6. Isacord 40 5510
7. Isacord 40 0010
8. Isacord 40 0310











19 Stickmuster

12932-07  127 x 178 mm
5 x 7 inch  13.885

- 1.  Isacord 40 1010
- 2.  Isacord 40 1010
- 3.  Isacord 40 0101
- 4.  Isacord 40 1921
- 5.  Isacord 40 1921
- 6.  Isacord 40 0101







51202-14  82 x 139 mm
3.2 x 5.5 inch  21.603

- 1.  Isacord 40 0622
- 2.  Isacord 40 2153
- 3.  Isacord 40 0310
- 4.  Isacord 40 5555
- 5.  Isacord 40 5513
- 6.  Isacord 40 6043
- 7.  Isacord 40 2153









51213-13  37 x 241 mm
1.5 x 9.5 inch  12.110

- 1.  Isacord 40 0741
- 2.  Isacord 40 4620
- 3.  Isacord 40 3645
- 4.  Isacord 40 2241







51287-06  76 x 103 mm
3 x 4.1 inch  4.474

- 1.  Isacord 40 3644
- 2.  Isacord 40 3910
- 3.  Isacord 40 3114
- 4.  Isacord 40 2732
- 5.  Isacord 40 0345
- 6.  Isacord 40 0501











Cj291  14 x 32 mm
0.6 x 1.2 inch  1.571



- 1.  Isacord 40 0832
- 2.  Isacord 40 0933
- 3.  Isacord 40 2550
- 4.  Isacord 40 5230





12462-01  115 x 124 mm
4.5 x 4.9 inch  6.903

- 1.  Isacord 40 5050
- 2.  Isacord 40 0310
- 3.  Isacord 40 1521
- 4.  Isacord 40 5730
- 5.  Isacord 40 0111
- 6.  Isacord 40 1430
- 7.  Isacord 40 5833
- 8.  Isacord 40 0015















12462-28  64 x 76 mm
2.5 x 3 inch  2.402



- 1.  Isacord 40 6031
- 2.  Isacord 40 5833



12776-01  115 x 143 mm
4.5 x 5.6 inch  11.582

- 1.  Isacord 40 6051
- 2.  Isacord 40 6051
- 3.  Isacord 40 6051
- 4.  Isacord 40 1430
- 5.  Isacord 40 1430
- 6.  Isacord 40 1430
- 7.  Isacord 40 1430
- 8.  Isacord 40 1430
- 9.  Isacord 40 0851
- 10.  Isacord 40 0670
- 11.  Isacord 40 0020
- 12.  Isacord 40 0941
- 13.  Isacord 40 1900













51255-04  108 x 172 mm
4.3 x 6.8 inch  17.184

- 1.  Isacord 40 0702
- 2.  Isacord 40 0800
- 3.  Isacord 40 0506
- 4.  Isacord 40 0605
- 5.  Isacord 40 0520
- 6.  Isacord 40 0020



82022-09  107 x 132 mm
4.2 x 5.2 inch  13.993

- 1.  Isacord 40 0870
- 2.  Isacord 40 0761
- 3.  Isacord 40 0934
- 4.  Isacord 40 1172
- 5.  Isacord 40 0853
- 6.  Isacord 40 1055
- 7.  Isacord 40 1565
- 8.  Isacord 40 0862
- 9.  Isacord 40 0015
- 10.  Isacord 40 0781



19 Stickmuster

Pk10009-04

↗ 92 x 158 mm
3.6 x 6.2 inch

☞ 4.843

1. ■ Isacord 40 0020



Pk10009-09

↗ 165 x 78 mm
6.5 x 3.1 inch

☞ 4.224

1. ■ Isacord 40 0020

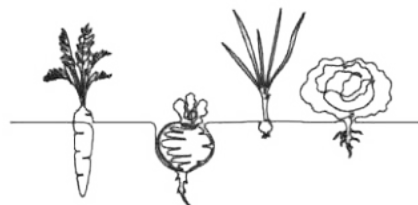

19.14 Hobbys

12378-16

↗ 100 x 152 mm
3.9 x 6 inch

☞ 11.964

1. ■ Isacord 40 0861
2. ■ Isacord 40 1874
3. ■ Isacord 40 0941



12449-08

↗ 92 x 142 mm
3.6 x 5.6 inch

☞ 8.409

1. ■ Isacord 40 0640
2. ■ Isacord 40 0842
3. ■ Isacord 40 3901
4. ■ Isacord 40 1900
5. ■ Isacord 40 5400
6. ■ Isacord 40 0131
7. ■ Isacord 40 3971
8. ■ Isacord 40 0020
9. ■ Isacord 40 3971
10. ■ Isacord 40 0504
11. ■ Isacord 40 2640



11. ■ Isacord 40 3910 12. ■ Isacord 40 1900

12449-09

↗ 82 x 144 mm
3.2 x 5.7 inch

☞ 8.425

1. ■ Isacord 40 6031
2. ■ Isacord 40 5115
3. ■ Isacord 40 0504
4. ■ Isacord 40 1351
5. ■ Isacord 40 1753
6. ■ Isacord 40 2920
7. ■ Isacord 40 1220
8. ■ Isacord 40 0131
9. ■ Isacord 40 3971
10. ■ Isacord 40 0020



11. ■ Isacord 40 0721

12572-04

↗ 137 x 85 mm
5.4 x 3.4 inch

☞ 7.238

1. ■ Isacord 40 3323
2. ■ Isacord 40 3323
3. ■ Isacord 40 3323
4. ■ Isacord 40 0105
5. ■ Isacord 40 1055
6. ■ Isacord 40 1055
7. ■ Isacord 40 0015
8. ■ Isacord 40 1055
9. ■ Isacord 40 1123



12611-01

↗ 121 x 104 mm
4.8 x 4.1 inch

☞ 7.344

1. ■ Isacord 40 0151
2. ■ Isacord 40 0151
3. ■ Isacord 40 0151
4. ■ Isacord 40 0151
5. ■ Isacord 40 0151
6. ■ Isacord 40 1902

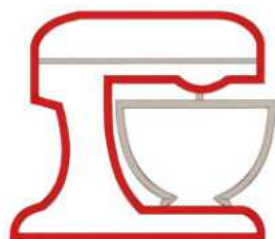

12721-02

↗ 90 x 90 mm
3.5 x 3.5 inch

☞ 8.386





1. ■ Isacord 40 1220
2. ■ Isacord 40 1220
3. ■ Isacord 40 2220
4. ■ Isacord 40 1805
5. ■ Isacord 40 5610
6. ■ Isacord 40 0015
7. ■ Isacord 40 4174
8. ■ Isacord 40 1220
9. ■ Isacord 40 4220



12774-02

52 x 144 mm
2.1 x 5.7 inch

11.330

1.  Isacord 40 3963
2.  Isacord 40 3650
3.  Isacord 40 3951
4.  Isacord 40 0017
5.  Isacord 40 3853



12774-04

60 x 136 mm
2.4 x 5.4 inch

7.588

1.  Isacord 40 5115



12796-03L

194 x 278 mm
7.6 x 10.9 inch

31.215

1.  Isacord 40 1904



12796-04L

204 x 259 mm
8 x 10.2 inch

18.337

1.  Isacord 40 1904



12796-04s

127 x 162 mm
5 x 6.4 inch

11.362

1.  Isacord 40 1904



12796-05s

127 x 178 mm
5 x 7 inch

8.778

1.  Isacord 40 1904



12796-07m

153 x 167 mm
6 x 6.6 inch

20.194

1.  Isacord 40 1904



12800-01s

111 x 176 mm
4.4 x 6.9 inch

12.448

1. Isacord 40 0015



12800-05l

203 x 248 mm
8 x 9.8 inch

20.441

1. Isacord 40 0015



12800-05S

123 x 150 mm
4.8 x 5.9 inch

11.476

1. Isacord 40 0015



19 Stickmuster

12919-01



84 x 154 mm
3.3 x 6.1 inch



5.864

- 1. Isacord 40 5210
- 2. Isacord 40 0934
- 3. Isacord 40 3962
- 4. Isacord 40 2560
- 5. Isacord 40 2732
- 6. Isacord 40 1055



51216-11



114 x 170 mm
4.5 x 6.7 inch



19.771

- 1. Isacord 40 3971
- 2. Isacord 40 5050
- 3. Isacord 40 1532
- 4. Isacord 40 0020
- 5. Isacord 40 2155
- 6. Isacord 40 2300
- 7. Isacord 40 5115
- 8. Isacord 40 2711
- 9. Isacord 40 1753
- 10. Isacord 40 2300

- 11. Isacord 40 0015
- 12. Isacord 40 1840



51217-05L



159 x 210 mm
6.3 x 8.3 inch



28.887

- 1. Isacord 40 3040
- 2. Isacord 40 0842
- 3. Isacord 40 0660
- 4. Isacord 40 0853
- 5. Isacord 40 0138
- 6. Isacord 40 3971
- 7. Isacord 40 2250
- 8. Isacord 40 0020



80154-02



69 x 70 mm
2.7 x 2.7 inch



8.564

- 1. Isacord 40 0904
- 2. Isacord 40 1346



80154-08



89 x 67 mm
3.5 x 2.6 inch



10.589

- 1. Isacord 40 1355
- 2. Isacord 40 0101



82014-20



121 x 85 mm
4.8 x 3.4 inch



7.660

- 1. Isacord 40 4174

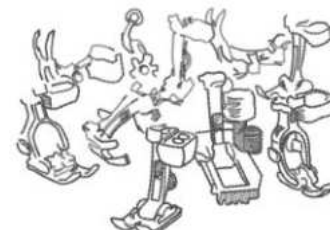

82014-24



196 x 108 mm
7.7 x 4.3 inch



23.165

- 1. Isacord 40 1902



82014-29



189 x 52 mm
7.4 x 2 inch



14.453

- 1. Isacord 40 1902
- 2. Isacord 40 0020



Ck973



106 x 61 mm
4.2 x 2.4 inch



11.362

- 1. Isacord 40 3920
- 2. Isacord 40 1061
- 3. Isacord 40 0945
- 4. Isacord 40 0101
- 5. Isacord 40 3971
- 6. Isacord 40 1010
- 7. Isacord 40 1335
- 8. Isacord 40 4174
- 9. Isacord 40 1332
- 10. Isacord 40 0660
- 11. Isacord 40 0311
- 12. Isacord 40 0704
- 13. Isacord 40 0132



Sr639



127 x 46 mm
5 x 1.8 inch



20.623

- 1. Isacord 40 3650
- 2. Isacord 40 5650
- 3. Isacord 40 5513
- 4. Isacord 40 0670
- 5. Isacord 40 3641
- 6. Isacord 40 3444



12370-01

127 x 126 mm
5 x 5 inch

6.263

- 1.
-
- Isacord 40 5613



12370-04

83 x 216 mm
3.3 x 8.5 inch

3.407

- 1.
-
- Isacord 40 2101



12370-12

17 x 203 mm
0.7 x 8 inch

3.427

- 1.
-
- Isacord 40 3210



12952-02

101 x 162 mm
4 x 6.4 inch

12.934

1. Isacord 40 0861
 2. Isacord 40 0520
 3. Isacord 40 1061
 4. Isacord 40 0643
 5. Isacord 40 2051
 6. Isacord 40 0453
 7. Isacord 40 0776
 8. Isacord 40 0142
 9. Isacord 40 0643
 10. Isacord 40 1362
 11. Isacord 40 1430
 12. Isacord 40 4074
 13. Isacord 40 0111
 14. Isacord 40 1322
 15. Isacord 40 0020
 16. Isacord 40 0010
 17. Isacord 40 0520



12952-12

89 x 41 mm
3.5 x 1.6 inch

4.288

1. Isacord 40 0643
 2. Isacord 40 0352
 3. Isacord 40 2051
 4. Isacord 40 0832
 5. Isacord 40 0352
 6. Isacord 40 0454
 7. Isacord 40 0520
 8. Isacord 40 0465
 9. Isacord 40 0020
 10. Isacord 40 0010

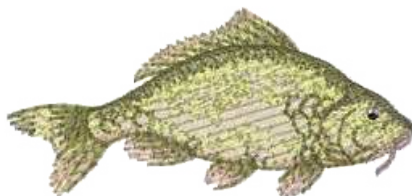

51287-03

74 x 102 mm
2.9 x 4 inch

10.819

1. Isacord 40 1334
 2. Isacord 40 1120
 3. Isacord 40 3644
 4. Isacord 40 3910



80154-05

64 x 64 mm
2.5 x 2.5 inch

6.259

1. Isacord 40 0015
 2. Isacord 40 1911



82033-19

75 x 148 mm
3 x 5.8 inch

3.814

1. Isacord 40 1730
 2. Isacord 40 1900
 3. Isacord 40 4114
 4. Isacord 40 3906
 5. Isacord 40 2532
 6. Isacord 40 0704



Lt850

104 x 44 mm
4.1 x 1.7 inch

6.904

1. Isacord 40 4174
 2. Isacord 40 0015
 3. Isacord 40 0124
 4. Isacord 40 3640
 5. Isacord 40 5822
 6. Isacord 40 6133
 7. Isacord 40 5411
 8. Isacord 40 4250
 9. Isacord 40 5555

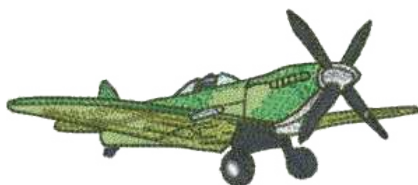

Pk50011-02

115 x 171 mm
4.5 x 6.7 inch

7.875

1. Isacord 40 2711
 2. Isacord 40 3211
 3. Isacord 40 2723
 4. Isacord 40 3611
 5. Isacord 40 3906
 6. Isacord 40 0152



Pk50011-03

119 x 172 mm
4.7 x 6.8 inch

8.185

1. Isacord 40 5513
2. Isacord 40 5832
3. Isacord 40 5650
4. Isacord 40 3611
5. Isacord 40 3906
6. Isacord 40 2920
7. Isacord 40 2830
8. Isacord 40 3040
9. Isacord 40 1913
10. Isacord 40 1725
11. Isacord 40 1521
12. Isacord 40 1334
13. Isacord 40 1332
14. Isacord 40 1362
15. Isacord 40 0131



Pk50026-02

45 x 164 mm
1.8 x 6.5 inch

7.244

1. Isacord 40 4250
2. Isacord 40 4410
3. Isacord 40 3743
4. Isacord 40 0822
5. Isacord 40 0010



19.15 Jahreszeiten

12384-03

123 x 161 mm
4.9 x 6.4 inch

22.233

1. Isacord 40 0945
2. Isacord 40 0454
3. Isacord 40 0352
4. Isacord 40 2764
5. Isacord 40 2600
6. Isacord 40 2761



12400-07

64 x 60 mm
2.5 x 2.4 inch

3.615

1. Isacord 40 0250
2. Isacord 40 0630
3. Isacord 40 1102
4. Isacord 40 0800



12765-07

253 x 253 mm
10 x 10 inch

61.060

1. Yenmet 7005
2. Isacord 40 0017



12861-02L

190 x 219 mm
7.5 x 8.6 inch

24.122

1. Isacord 40 2640
2. Isacord 40 2721
3. Isacord 40 3815
4. Isacord 40 3962
5. Isacord 40 2721



12895-02L

127 x 178 mm
5 x 7 inch

7.610

1. Isacord 40 0010
2. Isacord 40 3730
3. Isacord 40 5440
4. Isacord 40 5210
5. Isacord 40 5740
6. Isacord 40 4174



51212-14

77 x 163 mm
3 x 6.4 inch

21.112

1. Isacord 40 5866
2. Isacord 40 0853
3. Isacord 40 6133
4. Isacord 40 1114
5. Isacord 40 0781
6. Isacord 40 0771
7. Isacord 40 1030
8. Isacord 40 6133
9. Isacord 40 5866



51248-14L

150 x 268 mm
5.9 x 10.5 inch

8.496

1. Isacord 40 2715
2. Isacord 40 3902
3. Isacord 40 0922
4. Isacord 40 3630
5. Isacord 40 2723
6. Isacord 40 3645



51266-06

70 x 166 mm
2.7 x 6.5 inch

13.036

1. Isacord 40 0622
2. Isacord 40 0622
3. Isacord 40 0622
4. Isacord 40 0520



51270-04

125 x 207 mm
4.9 x 8.1 inch

16.828

1. Isacord 40 4740
2. Isacord 40 2155
3. Isacord 40 5115
4. Isacord 40 4740
5. Isacord 40 0904
6. Isacord 40 1730
7. Isacord 40 0506
8. Isacord 40 0520
9. Isacord 40 0138



51304-03

125 x 150 mm
4.9 x 5.9 inch

22.668

1. Isacord 40 1060
2. Isacord 40 0184
3. Isacord 40 6071
4. Isacord 40 0853
5. Isacord 40 0453
6. Isacord 40 0555
7. Isacord 40 0672
8. Isacord 40 1362
9. Isacord 40 1032
10. Isacord 40 1010
11. Isacord 40 0352
12. Isacord 40 0520
13. Isacord 40 2333
14. Isacord 40 2241
15. Isacord 40 1755



51304-09

80 x 106 mm
3.1 x 4.2 inch

8.789

1. Isacord 40 1600
2. Isacord 40 0232
3. Isacord 40 1565
4. Isacord 40 1133
5. Isacord 40 0853
6. Isacord 40 1543
7. Isacord 40 1010
8. Isacord 40 0713
9. Isacord 40 0520



51312-01

160 x 178 mm
6.3 x 7 inch

32.569

1. Isacord 40 5743
2. Isacord 40 5833
3. Isacord 40 5944
4. Isacord 40 9868
5. Isacord 40 1055
6. Isacord 40 0945
7. Isacord 40 1252
8. Isacord 40 1123
9. Isacord 40 0781
10. Isacord 40 5531
11. Isacord 40 0747
12. Isacord 40 1252
13. Isacord 40 1725
14. Isacord 40 2011
15. Isacord 40 2123
16. Isacord 40 1532



82031-24

123 x 119 mm
4.8 x 4.7 inch

23.676

1. Isacord 40 5050
2. Isacord 40 0015
3. Isacord 40 0622
4. Isacord 40 1321
5. Isacord 40 1114
6. Isacord 40 2171
7. Isacord 40 3444
8. Isacord 40 1753
9. Isacord 40 2171



Cc82425

41 x 51 mm
1.6 x 2 inch

5.290

1. Isacord 40 1134
2. Isacord 40 1346
3. Isacord 40 5730
4. Isacord 40 5722



Cm547_48

97 x 122 mm
3.8 x 4.8 inch

18.516

1. Isacord 40 0182
2. Isacord 40 0015
3. Isacord 40 5531
4. Isacord 40 0142
5. Isacord 40 6031
6. Isacord 40 0108
7. Isacord 40 5101
8. Isacord 40 6011
9. Isacord 40 4122
10. Isacord 40 4103
13. Isacord 40 3902



11. Isacord 40 0111
12. Yenmet 7030
14. Isacord 40 0020

Fp232

72 x 83 mm
2.8 x 3.3 inch

7.517

1. Isacord 40 0101
2. Yenmet 7029
3. Isacord 40 4071



Hd300

91 x 99 mm
3.6 x 3.9 inch

13.754

1. Isacord 40 0015
2. Isacord 40 3901
3. Isacord 40 0015
4. Isacord 40 3650
5. Isacord 40 3901
6. Isacord 40 0250
7. Isacord 40 2830
8. Isacord 40 3743
9. Isacord 40 0800
10. Isacord 40 1902
13. Isacord 40 1430
16. Isacord 40 0660



11. Isacord 40 0853
12. Isacord 40 3600
14. Isacord 40 5531
15. Isacord 40 0811
17. Isacord 40 4174
18. Yenmet 7029

He923_48

86 x 99 mm
3.4 x 3.9 inch

16.158

1. Isacord 40 0101
2. Isacord 40 3840
3. Isacord 40 3641
4. Isacord 40 5822
5. Isacord 40 5933
6. Isacord 40 0145



Nb768_48

125 x 113 mm
4.9 x 4.4 inch

7.109

1. Isacord 40 0651
2. Yenmet 7037



12404-10

171 x 347 mm
6.7 x 13.7 inch

29.713

1. Isacord 40 0132
2. Isacord 40 2521
3. Isacord 40 2520
4. Isacord 40 2550



12422-33

36 x 37 mm
1.4 x 1.5 inch

2.649

1. Isacord 40 0922
2. Isacord 40 1154
3. Isacord 40 0811



12569-02

100 x 157 mm
3.9 x 6.2 inch

23.131

1. Isacord 40 3544
2. Isacord 40 0015
3. Isacord 40 5115
4. Isacord 40 2912
5. Isacord 40 5912
6. Isacord 40 0721
7. Isacord 40 0630
8. Isacord 40 2550
9. Isacord 40 3710



12907-24

109 x 131 mm
4.3 x 5.2 inch

15.167

1. Isacord 40 4752
2. Isacord 40 1755
3. Isacord 40 5743
4. Isacord 40 0870
5. Isacord 40 5555



12935-08

123 x 140 mm
4.9 x 5.5 inch

7.135

1. Isacord 40 1114
2. Isacord 40 1114
3. Isacord 40 1114
4. Isacord 40 1114
5. Isacord 40 1114
6. Isacord 40 0020



51232-02

107 x 146 mm
4.2 x 5.8 inch

38.676

1. Isacord 40 0608
2. Isacord 40 5230
3. Isacord 40 1900
4. Isacord 40 0010
5. Isacord 40 0020
6. Isacord 40 5230
7. Isacord 40 1900
8. Isacord 40 0020



51260-01

117 x 142 mm
4.6 x 5.6 inch

12.989

1. Isacord 40 5743
2. Isacord 40 1260
3. Isacord 40 3644
4. Isacord 40 0311
5. Isacord 40 4332
6. Isacord 40 3644
7. Isacord 40 1346



51266-01

86 x 166 mm
3.4 x 6.5 inch

10.041

1. Isacord 40 2530
2. Isacord 40 2530
3. Isacord 40 2530
4. Isacord 40 2520
5. Isacord 40 2160
6. Isacord 40 4174
7. Isacord 40 0108



51304-08

86 x 103 mm
3.4 x 4 inch

14.444

1. Isacord 40 0651
2. Isacord 40 0842
3. Isacord 40 0853
4. Isacord 40 1725
5. Isacord 40 1521
6. Isacord 40 1430
7. Isacord 40 1532
8. Isacord 40 1332
9. Isacord 40 1010
10. Isacord 40 1030
11. Isacord 40 0713
12. Isacord 40 0520
13. Isacord 40 1351



51304-10

77 x 100 mm
3 x 3.9 inch

11.158

1. Isacord 40 1521
2. Isacord 40 0352
3. Isacord 40 0232
4. Isacord 40 0651
5. Isacord 40 1430
6. Isacord 40 1032
7. Isacord 40 1010
8. Isacord 40 0713
9. Isacord 40 0520
10. Isacord 40 1061
11. Isacord 40 1565



Fs080_48

110 x 116 mm
4.4 x 4.6 inch

7.080

1. YLI variations 8007
2. Isacord 40 9925
3. Isacord 40 0811
4. YLI variations 8012
5. Isacord 40 9978
6. Isacord 40 0934
7. Isacord 40 0853
8. Isacord 40 1430
9. Isacord 40 9924
10. Isacord 40 0721
11. Isacord 40 1543



Oc86075

70 x 98 mm
2.8 x 3.9 inch

5.143

1. Isacord 40 0520
2. Isacord 40 1123
3. Isacord 40 0504
4. Isacord 40 0922
5. Isacord 40 3962
6. Isacord 40 2761
7. Isacord 40 3641
8. Isacord 40 1840
9. Isacord 40 1921



Oc88402

100 x 135 mm
3.9 x 5.3 inch

16.644

1. Isacord 40 5822
2. Isacord 40 0101
3. Isacord 40 0151
4. Isacord 40 5610
5. Isacord 40 0630
6. Isacord 40 1600
7. Isacord 40 1010
8. Isacord 40 5833
9. Isacord 40 0853
10. Isacord 40 1055



Pk10037-02

150 x 174 mm
5.9 x 6.9 inch

11.052

1. Isacord 40 9302
2. Isacord 40 1332
3. Isacord 40 9978
4. Isacord 40 4620



Pk10031-02

131 x 235 mm
5.1 x 9.3 inch

20.972

1. Isacord 40 6156



19.16 Feiertage

12408-07

41 x 126 mm
1.6 x 5 inch

2.641

1. YLI variations 8008
2. Isacord 40 4122
3. YLI variations 8015
4. Isacord 40 1730
5. Yenmet 7029



12408-08

66 x 141 mm
2.6 x 5.6 inch

2.127

1. Yenmet 7030
2. YLI variations 8015
3. Isacord 40 1730
4. Isacord 40 5500
5. YLI variations 8008
6. Isacord 40 4122
7. Yenmet 7028



12421-35

43 x 64 mm
1.7 x 2.5 inch

3.993

1. Isacord 40 0015
2. Isacord 40 0131
3. Isacord 40 0020

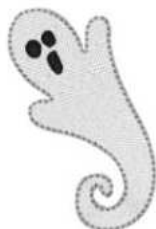

12428-01

101 x 128 mm
4 x 5.1 inch

4.503

1. Isacord 40 0015



12428-20

124 x 137 mm
4.9 x 5.4 inch

6.610

1. Isacord 40 0015



12629-15

87 x 86 mm
3.4 x 3.4 inch

8.345

1. Isacord 40 1220
2. Isacord 40 1220
3. Isacord 40 1220
4. Isacord 40 1220
5. Isacord 40 1220
6. Isacord 40 1220
7. Isacord 40 1220
8. Isacord 40 2920
9. Isacord 40 4421
10. Isacord 40 4421
11. Isacord 40 4421
12. Isacord 40 4240
13. Isacord 40 0015



12655-15

202 x 135 mm
8 x 5.3 inch

21.439

1. Isacord 40 1543
2. Isacord 40 1055
3. Isacord 40 1115



12682-01

98 x 132 mm
3.9 x 5.2 inch

11.482

1. Isacord 40 0230
2. Isacord 40 1030
3. Isacord 40 1114
4. Isacord 40 2560
5. Isacord 40 5832
6. Isacord 40 4430
7. Isacord 40 2220
8. Isacord 40 2510



12739-01

126 x 147 mm
5 x 5.8 inch

46.003

1. Isacord 40 0015



12766-08

86 x 139 mm
3.4 x 5.5 inch

18.797

1. Isacord 40 0017
2. Isacord 40 0017
3. Isacord 40 0017
4. Isacord 40 0017
5. Yenmet 7005
6. Isacord 40 1903



12793-04

243 x 282 mm
9.6 x 11.1 inch

57.006

1. Isacord 40 1902
2. Isacord 40 2776
3. Isacord 40 0020
4. Isacord 40 5633



12793-10

226 x 294 mm
8.9 x 11.6 inch

29.319

1. Isacord 40 3631
2. Isacord 40 3652
3. Isacord 40 3652
4. Isacord 40 3743



12793-14

81 x 174 mm
3.2 x 6.9 inch

7.384

1. Isacord 40 0020



12836-12

112 x 165 mm
4.4 x 6.5 inch

18.687

1. Isacord 40 1161
2. Isacord 40 5833
3. Isacord 40 5643
4. Isacord 40 2011
5. Isacord 40 2152
6. Isacord 40 1900
7. Isacord 40 5643
8. Isacord 40 5833
9. Isacord 40 0453
10. Isacord 40 5832
11. Isacord 40 0010
12. Isacord 40 3963
13. Isacord 40 2011



12836-17

107 x 134 mm
4.2 x 5.3 inch

17.387

1. Isacord 40 1761
2. Isacord 40 2051
3. Isacord 40 0020
4. Isacord 40 1900
5. Isacord 40 2011
6. Isacord 40 0010
7. Isacord 40 0142
8. Isacord 40 2011



32015-01

124 x 160 mm
4.9 x 6.3 inch

14.856

1. Isacord 40 5730
2. Isacord 40 5722
3. Isacord 40 5730



80037-01

120 x 119 mm
4.7 x 4.7 inch

11.098

1. Isacord 40 1906



80037-09

143 x 81 mm
5.6 x 3.2 inch

8.641

1. Isacord 40 2320
2. Isacord 40 1906
3. Isacord 40 0020
4. Isacord 40 0020
5. Isacord 40 2300
6. Isacord 40 2550

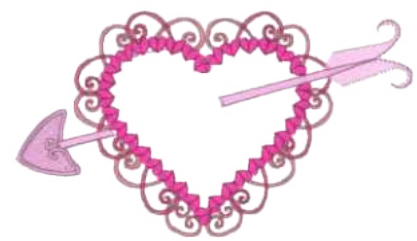

80037-23

161 x 77 mm
6.4 x 3 inch

5.878

1. Isacord 40 1906
2. Isacord 40 2320



Cm302_48

180 x 59 mm
7.1 x 2.3 inch

5.485

1. Isacord 40 3045
2. Isacord 40 2640













19 Stickmuster

Hg298_48  65 x 112 mm
2.6 x 4.4 inch  1.878

1.  Isacord 40 2101









12907-20  96 x 146 mm
3.8 x 5.7 inch  19.073

1.  Isacord 40 1134
2.  Isacord 40 5555
3.  Isacord 40 5743
4.  Isacord 40 4752
5.  Isacord 40 4133
6.  Isacord 40 1600
7.  Isacord 40 1755
8.  Isacord 40 0800
9.  Isacord 40 1912
10.  Isacord 40 1134







51212-07  98 x 99 mm
3.8 x 3.9 inch  13.660

1.  Isacord 40 2504
2.  Isacord 40 4220
3.  Isacord 40 1030
4.  Isacord 40 1114
5.  Isacord 40 5866
6.  Isacord 40 0015









51238-03  27 x 51 mm
1.1 x 2 inch  1.560

1.  Isacord 40 3030
2.  Isacord 40 0640
3.  Isacord 40 4174
4.  Isacord 40 5740
5.  Isacord 40 0108







51238-04  36 x 43 mm
1.4 x 1.7 inch  1.566

1.  Isacord 40 5740
2.  Isacord 40 1030
3.  Isacord 40 0108
4.  Isacord 40 4174
5.  Isacord 40 0640
6.  Isacord 40 3030

















Oc00429  190 x 323 mm
7.5 x 12.7 inch  59.101

1.  Isacord 40 0520
2.  Isacord 40 0270
3.  Isacord 40 0640
4.  Isacord 40 0532













Pk50032-01  160 x 211 mm
6.3 x 8.3 inch  43.095

1.  Isacord 40 1321
2.  Isacord 40 1030
3.  Isacord 40 2715
4.  Isacord 40 2721
5.  Isacord 40 0605
6.  Isacord 40 0220
7.  Isacord 40 2715
8.  Isacord 40 2721
9.  Isacord 40 5613
10.  Isacord 40 5500
11.  Isacord 40 1321
12.  Isacord 40 1030
13.  Isacord 40 0605
14.  Isacord 40 0220
15.  Isacord 40 1260



Pk50032-04  153 x 246 mm
6 x 9.7 inch  34.614

1.  Isacord 40 4423
2.  Isacord 40 5115
3.  Isacord 40 2508
4.  Isacord 40 2530
5.  Isacord 40 5613
6.  Isacord 40 5500
7.  Isacord 40 0605
8.  Isacord 40 0220
9.  Isacord 40 2715
10.  Isacord 40 2721
11.  Isacord 40 1260



19.17 Feiern

12436-23

62 x 64 mm
2.5 x 2.5 inch

5.510

1. YLI variations 8004
2. Isacord 40 1950
3. YLI variations 8019

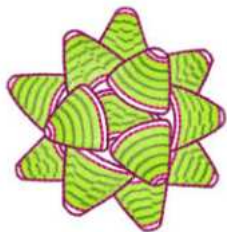

12478-01

36 x 49 mm
1.4 x 1.9 inch

1.746

1. Isacord 40 0150
2. Isacord 40 1902
3. Isacord 40 0015



12478-03

39 x 48 mm
1.5 x 1.9 inch

2.859

1. Isacord 40 3910
2. Isacord 40 0640
3. Isacord 40 5912



12478-07

39 x 37 mm
1.5 x 1.4 inch

1.694

1. Isacord 40 5912
2. Isacord 40 0015
3. Isacord 40 2810



12478-08

39 x 55 mm
1.5 x 2.2 inch

3.263

1. Isacord 40 5912
2. Isacord 40 0941
3. Isacord 40 2530
4. Isacord 40 3910
5. Isacord 40 0622



12478-12

43 x 38 mm
1.7 x 1.5 inch

3.372

1. Isacord 40 0020



12478-13

46 x 53 mm
1.8 x 2.1 inch

1.752

1. Isacord 40 1902
2. Isacord 40 2810
3. Isacord 40 5912
4. Isacord 40 3910



12555-02

119 x 174 mm
4.7 x 6.9 inch

7.613

1. Isacord 40 5400
2. Isacord 40 1902
3. Isacord 40 3906
4. Yenmet 7029
5. Isacord 40 5500
6. Isacord 40 4122
7. Yenmet 7030
8. Isacord 40 1730



12693-01

115 x 117 mm
4.5 x 4.6 inch

15.755

1. Isacord 40 4174
2. Isacord 40 4174
3. Isacord 40 4174
4. Isacord 40 4174



12718-01

134 x 142 mm
5.3 x 5.6 inch

19.427

1. Isacord 40 0015



51252-02

97 x 125 mm
3.8 x 4.9 inch

24.063

1. Isacord 40 2152
2. Isacord 40 0015
3. Isacord 40 4430
4. Isacord 40 2152
5. Isacord 40 0015
6. Isacord 40 0702
7. Isacord 40 0020



51252-03

122 x 152 mm
4.8 x 6 inch

23.665

1. Isacord 40 2152
2. Isacord 40 0015
3. Isacord 40 4430
4. Isacord 40 0020
5. Isacord 40 0702
6. Isacord 40 2152



51252-07

80 x 151 mm
3.2 x 5.9 inch

14.585

1. Isacord 40 4421
2. Isacord 40 4430
3. Isacord 40 2152
4. Isacord 40 0702
5. Isacord 40 0250
6. Isacord 40 0015
7. Isacord 40 0020



51252-08

97 x 154 mm
3.8 x 6.1 inch

21.693

1. Isacord 40 2241
2. Isacord 40 2152
3. Isacord 40 0702
4. Isacord 40 0250
5. Isacord 40 0015
6. Isacord 40 0020



51252-09

98 x 160 mm
3.8 x 6.3 inch

20.912

1. Isacord 40 0020
2. Isacord 40 0132
3. Isacord 40 2152
4. Isacord 40 0702
5. Isacord 40 0250
6. Isacord 40 0015
7. Isacord 40 0020



51252-10

102 x 153 mm
4 x 6 inch

17.531

1. Isacord 40 4421
2. Isacord 40 4430
3. Isacord 40 0702
4. Isacord 40 0250
5. Isacord 40 0015
6. Isacord 40 0020



51252-11

94 x 155 mm
3.7 x 6.1 inch

20.179

1. Isacord 40 2241
2. Isacord 40 2152
3. Isacord 40 0702
4. Isacord 40 0250
5. Isacord 40 0015
6. Isacord 40 0020



51252-12

102 x 151 mm
4 x 5.9 inch

19.365

1. Isacord 40 0020
2. Isacord 40 0132
3. Isacord 40 0702
4. Isacord 40 0250
5. Isacord 40 0015
6. Isacord 40 0020



51252-13

92 x 146 mm
3.6 x 5.7 inch

13.658

1. Isacord 40 4421
2. Isacord 40 4430
3. Isacord 40 0702
4. Isacord 40 0250
5. Isacord 40 0015
6. Isacord 40 0020



51252-14

96 x 153 mm
3.8 x 6 inch

21.686

1. Isacord 40 2241
2. Isacord 40 2152
3. Isacord 40 0702
4. Isacord 40 0250
5. Isacord 40 0015
6. Isacord 40 0020



19 Stickmuster

51252-15

100 x 150 mm
3.9 x 5.9 inch

19.368

1. ■ Isacord 40 0020
2. ■ Isacord 40 0132
3. ■ Isacord 40 4430
4. ■ Isacord 40 0702
5. ■ Isacord 40 0250
6. ■ Isacord 40 0015
7. ■ Isacord 40 0020



51252-16

95 x 151 mm
3.7 x 5.9 inch

19.661

1. ■ Isacord 40 4421
2. ■ Isacord 40 4430
3. ■ Isacord 40 0702
4. ■ Isacord 40 0250
5. ■ Isacord 40 0015
6. ■ Isacord 40 0020



Pk50019-03

102 x 94 mm
4 x 3.7 inch

10.850

1. ■ Isacord 40 4174
2. ■ Isacord 40 4174
3. ■ Isacord 40 4174
4. ■ Isacord 40 0020
5. ■ Isacord 40 0870
6. ■ Isacord 40 0622
7. ■ Isacord 40 4174



19.18 Reisen

12446-18

190 x 110 mm
7.5 x 4.4 inch

4.117

1. ■ Isacord 40 0015
2. ■ Isacord 40 0015



12677-03

148 x 104 mm
5.8 x 4.1 inch

7.927

1. ■ Isacord 40 0108
2. ■ Isacord 40 0108
3. ■ Isacord 40 0108
4. ■ Isacord 40 0108
5. ■ Isacord 40 0108
6. ■ Isacord 40 0108
7. ■ Isacord 40 0108
8. ■ Isacord 40 0108
9. ■ Isacord 40 0108
10. ■ Isacord 40 5050
13. ■ Isacord 40 4610



11. ■ Isacord 40 1010
12. ■ Isacord 40 1332
14. ■ Isacord 40 0132

12773-01

85 x 30 mm
3.4 x 1.2 inch

2.176

1. ■ Isacord 40 0020



12773-02

40 x 40 mm
1.6 x 1.6 inch

1.184

1. ■ Isacord 40 0020



12773-03

32 x 82 mm
1.2 x 3.2 inch

1.704

1. ■ Isacord 40 0020



12773-09

91 x 39 mm
3.6 x 1.5 inch

2.972

1. ■ Isacord 40 0020



19 Stickmuster

12773-10

33 x 33 mm
1.3 x 1.3 inch

1.323

1. Isacord 40 0020



12773-11

54 x 79 mm
2.1 x 3.1 inch

2.764

1. Isacord 40 0020



12773-17

54 x 44 mm
2.1 x 1.7 inch

2.192

1. Isacord 40 0020



12773-18

40 x 19 mm
1.6 x 0.8 inch

769

1. Isacord 40 0020



12773-19

67 x 48 mm
2.6 x 1.9 inch

2.750

1. Isacord 40 0020



12773-20

77 x 49 mm
3 x 1.9 inch

8.666

- 1. Isacord 40 5730
- 2. Isacord 40 0230
- 3. Isacord 40 0874
- 4. Isacord 40 0722
- 5. Isacord 40 0145
- 6. Isacord 40 0138
- 7. Isacord 40 5050
- 8. Isacord 40 5230
- 9. Isacord 40 0020



12773-21

94 x 30 mm
3.7 x 1.2 inch

3.053

1. Isacord 40 0020



12773-22

29 x 32 mm
1.1 x 1.3 inch

1.523

1. Isacord 40 0020



12773-23

94 x 30 mm
3.7 x 1.2 inch

1.819

1. Isacord 40 0020



12773-24

71 x 54 mm
2.8 x 2.1 inch

3.455

- 1. Isacord 40 4071
- 2. Isacord 40 4230
- 3. Isacord 40 3815
- 4. Isacord 40 1911
- 5. Isacord 40 1704
- 6. Isacord 40 0020

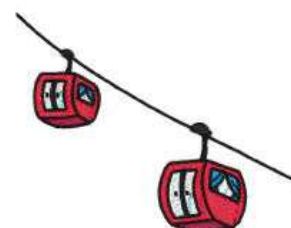

12773-25

93 x 33 mm
3.6 x 1.3 inch

2.364

1. Isacord 40 0020

Canada

12773-26

46 x 32 mm
1.8 x 1.3 inch

2.055

1. Isacord 40 0020



12773-29

78 x 38 mm
3.1 x 1.5 inch

1.941

1. Isacord 40 0020

China

12773-30

33 x 33 mm
1.3 x 1.3 inch

844

1. Isacord 40 0020



12773-33

83 x 23 mm
3.3 x 0.9 inch

2.234

1. Isacord 40 0020

Australia

12773-34

40 x 40 mm
1.6 x 1.6 inch

882

1. Isacord 40 0020



12773-35

84 x 32 mm
3.3 x 1.3 inch

2.023

1. Isacord 40 0020



12773-37

100 x 27 mm
3.9 x 1.1 inch

3.206

1. Isacord 40 0020

THE Netherlands

12773-38

33 x 40 mm
1.3 x 1.6 inch

1.944

1. Isacord 40 0020



12773-39

62 x 72 mm
2.4 x 2.8 inch







2.176

1. Isacord 40 0020



12792-10
 128 x 119 mm
5.1 x 4.7 inch

 9.777

1.  Isacord 40 1800
2.  Isacord 40 1800
3.  Isacord 40 1800
4.  Isacord 40 1800
5.  Isacord 40 1800
6.  Isacord 40 2101

**12804-01s**
 126 x 168 mm
5 x 6.6 inch

 32.368

1.  Isacord 40 0020





**12804-04s**
 126 x 132 mm
5 x 5.2 inch

 23.373

1.  Isacord 40 0020



**51217-12I**
 152 x 252 mm
6 x 9.9 inch

 36.832

1.  Isacord 40 1133
2.  Isacord 40 3730
3.  Isacord 40 3630
4.  Isacord 40 0020







**51284-01**
 67 x 134 mm
2.6 x 5.3 inch

 15.426

1.  Isacord 40 4643
2.  Isacord 40 0221
3.  Isacord 40 1114



**51296-04**
 92 x 100 mm
3.6 x 3.9 inch

 30.369

1.  Isacord 40 3654
2.  Isacord 40 0800
3.  Isacord 40 0970
4.  Isacord 40 1305
5.  Isacord 40 1055
6.  Isacord 40 1776
7.  Isacord 40 1776

**51296-10**
 91 x 92 mm
3.6 x 3.6 inch

 6.721



1.  Isacord 40 0821
2.  Isacord 40 0941
3.  Isacord 40 0941



19.19 Wörter und Sprüche





12381-01
 97 x 158 mm
3.8 x 6.2 inch

 11.095

1.  Isacord 40 2153
2.  Isacord 40 2011

**12449-02**
 112 x 139 mm
4.4 x 5.5 inch

 8.357

1.  Isacord 40 2920
2.  Isacord 40 0504
3.  Isacord 40 0015
4.  Isacord 40 2830

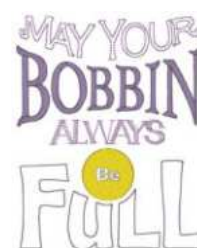

12697-02

123 x 153 mm
4.9 x 6 inch

19.576

1. Isacord 40 3713
2. Isacord 40 0555
3. Isacord 40 4220
4. Isacord 40 4240
5. Isacord 40 0761
6. Isacord 40 0442
7. Isacord 40 1430
8. Isacord 40 1311
9. Isacord 40 1060
10. Isacord 40 1321



12738-01

126 x 121 mm
5 x 4.8 inch

16.138

1. Isacord 40 4152
2. Isacord 40 0643
3. Isacord 40 5610
4. Isacord 40 2500
5. Isacord 40 2944



12738-03

113 x 139 mm
4.4 x 5.5 inch

25.182

1. Isacord 40 2500
2. Isacord 40 4152
3. Isacord 40 0643
4. Isacord 40 0015
5. Isacord 40 2944
6. Isacord 40 5610



12770-01

138 x 140 mm
5.4 x 5.5 inch

16.303

1. Isacord 40 0800
2. Isacord 40 3652
3. Isacord 40 1532
4. Isacord 40 4174



12770-08

116 x 112 mm
4.6 x 4.4 inch

12.081

1. Isacord 40 1532
2. Isacord 40 1840
3. Isacord 40 1753
4. Isacord 40 2320
5. Isacord 40 1903



12774-03

126 x 136 mm
5 x 5.4 inch

9.656

1. Isacord 40 0874
2. Isacord 40 1913



12809-04

127 x 160 mm
5 x 6.3 inch

10.381

1. Isacord 40 4240
2. Isacord 40 4114
3. Isacord 40 4116



12843-04

126 x 199 mm
5 x 7.8 inch

16.487

1. Isacord 40 0520
2. Isacord 40 0310
3. Isacord 40 5510
4. Isacord 40 5740
5. Isacord 40 5610
6. Isacord 40 0311
7. Isacord 40 0010
8. Isacord 40 5510
9. Isacord 40 0311



12913-10L

127 x 178 mm
5 x 7 inch

3.929

1. Isacord 40 0015
2. Isacord 40 0132
3. Isacord 40 0832
4. Isacord 40 4423
5. Isacord 40 1600
6. Isacord 40 0132



19999-029

121 x 119 mm
4.8 x 4.7 inch

26.194

1. Isacord 40 1840
2. Isacord 40 0800
3. Isacord 40 1114
4. Isacord 40 1704
5. Isacord 40 3951
6. Isacord 40 4952
7. Isacord 40 5210
8. Isacord 40 2650
9. Isacord 40 1375
10. Isacord 40 0015



51209-02

171 x 196 mm
6.7 x 7.7 inch

43.385

1. Isacord 40 0020
2. Isacord 40 4410
3. Isacord 40 4643
4. Isacord 40 4610
5. Isacord 40 3030
6. Isacord 40 3150
7. Isacord 40 2920
8. Isacord 40 0020
9. Isacord 40 0010
10. Isacord 40 0608
11. Isacord 40 0904
12. Isacord 40 1321
13. Isacord 40 1912
14. Isacord 40 1902
15. Isacord 40 1725
16. Isacord 40 0020
17. Isacord 40 0010



51209-03

110 x 214 mm
4.3 x 8.4 inch

35.124

1. Isacord 40 0020
2. Isacord 40 2920
3. Isacord 40 3150
4. Isacord 40 3030
5. Isacord 40 0182
6. Isacord 40 2920
7. Isacord 40 0020
8. Isacord 40 0010



51209-04

146 x 216 mm
5.7 x 8.5 inch

56.779

1. Isacord 40 0020
2. Isacord 40 4643
3. Isacord 40 4410
4. Isacord 40 4610
5. Isacord 40 4643
6. Isacord 40 0182
7. Isacord 40 0020
8. Isacord 40 0608
9. Isacord 40 0904
10. Isacord 40 1321
11. Isacord 40 1912
12. Isacord 40 1902
13. Isacord 40 1725
14. Isacord 40 0020
15. Isacord 40 0010



51209-08

50 x 163 mm
2 x 6.4 inch

15.255

1. Isacord 40 3030
2. Isacord 40 2920
3. Isacord 40 0020



51209-09

68 x 162 mm
2.7 x 6.4 inch

14.542

1. Isacord 40 0020
2. Isacord 40 4410



51248-02L

197 x 206 mm
7.7 x 8.1 inch

17.453

1. Isacord 40 3902
2. Isacord 40 3630
3. Isacord 40 2723
4. Isacord 40 3902
5. Isacord 40 3630
6. Isacord 40 2715



51248-12S

110 x 171 mm
4.4 x 6.7 inch

9.750

1. Isacord 40 3902
2. Isacord 40 3630
3. Isacord 40 3630
4. Isacord 40 2723
5. Isacord 40 3902
6. Isacord 40 2715
7. Isacord 40 0922
8. Isacord 40 3645



51278-05

100 x 131 mm
3.9 x 5.1 inch

10.789

1. Isacord 40 1260
2. Isacord 40 0731



51300-01

127 x 155 mm
5 x 6.1 inch

12.912

1. Isacord 40 4740
2. Isacord 40 1362
3. Isacord 40 0520
4. Isacord 40 1860
5. Isacord 40 2550
6. Isacord 40 2508
7. Isacord 40 4531
8. Isacord 40 1220
9. Isacord 40 0704
10. Isacord 40 1753

11. Isacord 40 4220



51300-02

135 x 155 mm
5.3 x 6.1 inch

13.846

1. Isacord 40 4740
2. Isacord 40 1220
3. Isacord 40 4220
4. Isacord 40 0520
5. Isacord 40 1753
6. Isacord 40 0704
7. Isacord 40 0015
8. Isacord 40 2550
9. Isacord 40 2508
10. Isacord 40 4531



51300-04

106 x 173 mm
4.2 x 6.8 inch

12.911

1. Isacord 40 4740
2. Isacord 40 2550
3. Isacord 40 1362
4. Isacord 40 1220
5. Isacord 40 2508
6. Isacord 40 4220
7. Isacord 40 4531



51300-10

110 x 147 mm
4.3 x 5.8 inch

8.359

1. Isacord 40 1362
2. Isacord 40 1220
3. Isacord 40 2550
4. Isacord 40 2508
5. Isacord 40 4740
6. Isacord 40 4220
7. Isacord 40 0520
8. Isacord 40 0704
9. Isacord 40 4531



51300-11

131 x 136 mm
5.1 x 5.4 inch

16.730

1. Isacord 40 4220
2. Isacord 40 2550
3. Isacord 40 0520
4. Isacord 40 2508
5. Isacord 40 1362
6. Isacord 40 4740
7. Isacord 40 4531
8. Isacord 40 1860
9. Isacord 40 1753



Cm203_48

135 x 53 mm
5.3 x 2.1 inch

5.254

1. Isacord 40 2550
2. Isacord 40 2160
3. Isacord 40 2761
4. Isacord 40 0640



Pk10004-011

243 x 249 mm
9.6 x 9.8 inch

67.094

1. Isacord 40 4752
2. Isacord 40 2920
3. Isacord 40 6051
4. Isacord 40 0232
5. Isacord 40 6133
6. Isacord 40 6071
7. Isacord 40 2910
8. Isacord 40 0465
9. Isacord 40 1755
10. Isacord 40 3410
11. Isacord 40 2723
12. Isacord 40 0232
13. Isacord 40 6071
14. Isacord 40 4752
15. Isacord 40 1352
16. Isacord 40 6133
17. Isacord 40 0010
18. Isacord 40 4610
19. Isacord 40 2920
20. Isacord 40 6051
21. Isacord 40 2910
22. Isacord 40 2320
23. Isacord 40 1352
24. Isacord 40 0465



19.20 Monogramme

12863-01

113 x 119 mm
4.4 x 4.7 inch

10.297

1. ■ Isacord 40 0020
2. ■ Isacord 40 0020
3. ■ Isacord 40 0020



12863-02

113 x 119 mm
4.4 x 4.7 inch

10.441

1. ■ Isacord 40 0020
2. ■ Isacord 40 0020
3. ■ Isacord 40 0020



12863-03

113 x 119 mm
4.4 x 4.7 inch

10.224

1. ■ Isacord 40 0020
2. ■ Isacord 40 0020
3. ■ Isacord 40 0020



12863-04

113 x 119 mm
4.4 x 4.7 inch

10.360

1. ■ Isacord 40 0020
2. ■ Isacord 40 0020
3. ■ Isacord 40 0020



12863-05

113 x 119 mm
4.4 x 4.7 inch

10.658

1. ■ Isacord 40 0020
2. ■ Isacord 40 0020
3. ■ Isacord 40 0020



12863-06

113 x 119 mm
4.4 x 4.7 inch

10.414

1. ■ Isacord 40 0020
2. ■ Isacord 40 0020
3. ■ Isacord 40 0020



12863-07

113 x 119 mm
4.4 x 4.7 inch

10.430

1. ■ Isacord 40 0020
2. ■ Isacord 40 0020
3. ■ Isacord 40 0020



12863-08

113 x 119 mm
4.4 x 4.7 inch

10.741

1. ■ Isacord 40 0020
2. ■ Isacord 40 0020
3. ■ Isacord 40 0020



12863-09

113 x 119 mm
4.4 x 4.7 inch

9.720

1. ■ Isacord 40 0020
2. ■ Isacord 40 0020
3. ■ Isacord 40 0020



12863-10

113 x 119 mm
4.4 x 4.7 inch

9.836

1. ■ Isacord 40 0020
2. ■ Isacord 40 0020
3. ■ Isacord 40 0020

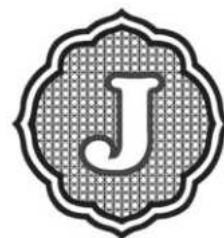

19 Stickmuster

12863-11

113 x 119 mm
4.4 x 4.7 inch

10.644

1. ■ Isacord 40 0020
2. ■ Isacord 40 0020
3. ■ Isacord 40 0020



12863-12

113 x 119 mm
4.4 x 4.7 inch

10.019

1. ■ Isacord 40 0020
2. ■ Isacord 40 0020
3. ■ Isacord 40 0020



12863-13

113 x 119 mm
4.4 x 4.7 inch

10.896

1. ■ Isacord 40 0020
2. ■ Isacord 40 0020
3. ■ Isacord 40 0020



12863-14

113 x 119 mm
4.4 x 4.7 inch

10.622

1. ■ Isacord 40 0020
2. ■ Isacord 40 0020
3. ■ Isacord 40 0020



12863-15

113 x 119 mm
4.4 x 4.7 inch

10.168

1. ■ Isacord 40 0020
2. ■ Isacord 40 0020
3. ■ Isacord 40 0020

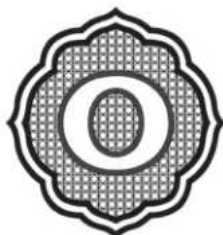

12863-16

113 x 119 mm
4.4 x 4.7 inch

10.539

1. ■ Isacord 40 0020
2. ■ Isacord 40 0020
3. ■ Isacord 40 0020



12863-17

113 x 119 mm
4.4 x 4.7 inch

10.476

1. ■ Isacord 40 0020
2. ■ Isacord 40 0020
3. ■ Isacord 40 0020



12863-18

113 x 119 mm
4.4 x 4.7 inch

10.769

1. ■ Isacord 40 0020
2. ■ Isacord 40 0020
3. ■ Isacord 40 0020



12863-19

113 x 119 mm
4.4 x 4.7 inch

10.410

1. ■ Isacord 40 0020
2. ■ Isacord 40 0020
3. ■ Isacord 40 0020



12863-20

113 x 119 mm
4.4 x 4.7 inch



10.167

1. ■ Isacord 40 0020
2. ■ Isacord 40 0020
3. ■ Isacord 40 0020





19 Stickmuster

12863-21  113 x 119 mm
4.4 x 4.7 inch  10.410

1.  Isacord 40 0020
2.  Isacord 40 0020
3.  Isacord 40 0020





12863-22  113 x 119 mm
4.4 x 4.7 inch  10.169



1.  Isacord 40 0020
2.  Isacord 40 0020
3.  Isacord 40 0020





12863-23  113 x 119 mm
4.4 x 4.7 inch  10.738



1.  Isacord 40 0020
2.  Isacord 40 0020
3.  Isacord 40 0020





12863-24  113 x 119 mm
4.4 x 4.7 inch  10.728

1.  Isacord 40 0020
2.  Isacord 40 0020
3.  Isacord 40 0020





12863-25  113 x 119 mm
4.4 x 4.7 inch  10.206

1.  Isacord 40 0020
2.  Isacord 40 0020
3.  Isacord 40 0020





12863-26  113 x 119 mm
4.4 x 4.7 inch  10.367



1.  Isacord 40 0020
2.  Isacord 40 0020
3.  Isacord 40 0020





12863-27  113 x 119 mm
4.4 x 4.7 inch  11.934

1.  Isacord 40 0020
2.  Isacord 40 0020
3.  Isacord 40 0020





12863-28  113 x 119 mm
4.4 x 4.7 inch  9.231

1.  Isacord 40 0020
2.  Isacord 40 0020
3.  Isacord 40 0020





12863-29  113 x 119 mm
4.4 x 4.7 inch  9.850

1.  Isacord 40 0020
2.  Isacord 40 0020
3.  Isacord 40 0020



12863-30  113 x 119 mm
4.4 x 4.7 inch  10.148

1.  Isacord 40 0020
2.  Isacord 40 0020
3.  Isacord 40 0020



19.21 Im Rahmen

Die ausführlichen Stickleitungen finden Sie unter ber-nina.com/990-designs.

12751-03

100 x 192 mm
3.9 x 7.6 inch

5.132

1. Isacord 40 2550
2. Isacord 40 2550
3. Isacord 40 2550
4. Isacord 40 2550
5. Isacord 40 2550
6. Isacord 40 2550
7. Isacord 40 2550
8. Isacord 40 2550

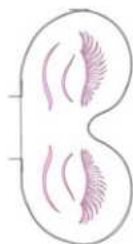

19999-019

114 x 133 mm
4.5 x 5.3 inch

2.451

1. Isacord 40 0020
2. Isacord 40 2550
3. Isacord 40 0020
4. Isacord 40 0020



12888-01

110 x 125 mm
4.3 x 4.9 inch

10.220

1. Isacord 40 2520
2. Isacord 40 2520
3. Isacord 40 2520
4. Isacord 40 2520
5. Isacord 40 0010



12888-02

98 x 113 mm
3.9 x 4.4 inch

4.457

1. Isacord 40 2520
2. Isacord 40 2520
3. Isacord 40 2520
4. Isacord 40 2520



12888-03

150 x 165 mm
5.9 x 6.5 inch

14.152

1. Isacord 40 2905
2. Isacord 40 2905
3. Isacord 40 2905
4. Isacord 40 2905
5. Isacord 40 0010

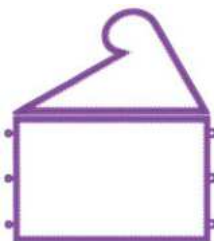

12888-04

122 x 141 mm
4.8 x 5.6 inch

5.603

1. Isacord 40 2905
2. Isacord 40 2905
3. Isacord 40 2905
4. Isacord 40 2905

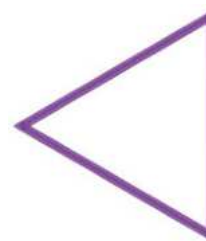

12888-05

125 x 190 mm
4.9 x 7.5 inch

13.411

1. Isacord 40 4032
2. Isacord 40 4032
3. Isacord 40 4032
4. Isacord 40 4032
5. Isacord 40 0010

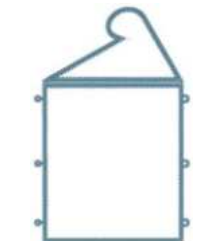

12888-06

98 x 113 mm
3.9 x 4.4 inch

4.457

1. Isacord 40 4032
2. Isacord 40 4032
3. Isacord 40 4032
4. Isacord 40 4032

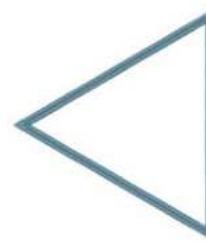

51298-02

99 x 129 mm
3.9 x 5.1 inch

9.279

1. Isacord 40 0630
2. Isacord 40 0630
3. Isacord 40 0630
4. Isacord 40 6051



51298-03

83 x 82 mm
3.3 x 3.2 inch

5.081







1. Isacord 40 0870
2. Isacord 40 0870
3. Isacord 40 0870
4. Isacord 40 1565



51298-04

38 x 230 mm
1.5 x 9.1 inch

17.556



1.  Isacord 40 0630
2.  Isacord 40 0630
3.  Isacord 40 0630
4.  Isacord 40 1220
5.  Isacord 40 1565
6.  Isacord 40 0870



51298-05

83 x 82 mm
3.3 x 3.2 inch

4.439



1.  Isacord 40 1565
2.  Isacord 40 1565
3.  Isacord 40 1565



51298-06

110 x 199 mm
4.3 x 7.8 inch

34.440



1.  Isacord 40 0630
2.  Isacord 40 1220
3.  Isacord 40 1860



51298-01

88 x 129 mm
3.4 x 5.1 inch

9.306

1.  Isacord 40 6051
2.  Isacord 40 6051
3.  Isacord 40 6051



A		B	
Akustische Signale einstellen.....	45	Back-kick	47
Alarm einstellen	45	Balance korrigieren.....	65
Alphabete.....	58	Dual Transport	65
Nähen	53	Obertransport	65
Sticken	83	Batterie wechseln	102
Anpassen		Bearbeiten	
Nähbildschirm.....	51	Knopflöcher	65
Stichvorschau	51	Schriftzug	93
Stickbildschirm.....	80	Stich-Design.....	76
Stickmustervorschau	80	Stichmuster.....	50, 62
Anschiebetisch.....	28	Stichmusterkombination	70
Höhe einstellen.....	28	Stickmuster	80, 85
Montieren	28	Stopfprogramm	68
Anschliessen		Taperingstiche.....	67
Fussanlasser.....	27	Text	93
Stickmodul	43	Bedienelemente	13
Anzeige		Bedienungsanleitung.....	25
Empfohlener Stickrahmen.....	81	Berater.....	25
Füllstand Unterfadenspule	52, 81	BERNINA Dual Transport.....	42
Nadel.....	51, 81	BERNINA Stichregulator (BSR).....	73
Nadelstopp oben/unten	51	Bildschirm	
Nähfuss	51, 81	Farbschema einstellen	44
Nähfussdruck.....	51	Helligkeit einstellen	45
Oberfadenspannung Nähen.....	51	Reinigen.....	100
Oberfadenspannung Sticken.....	81	Sperrern	23
Stichplatte	51, 81	BISR	
Stickrahmen	81	Funktionen einstellen	73
Transporteur oben/unten	51, 81	BISR-Modus	23
WiFi Verbindungsstärke	51, 81	Bordüren.....	91
Auswählen		BSR.....	73
Alphabete.....	53	Funktionen einstellen	73
Buchstaben.....	53	Nähfuss montieren.....	41
Dekorstiche	53	Buchstaben	53
Eigene Stichmuster	53	D	
Eigene Stickmuster	83	Datei	
Gespeicherte Stichmuster	53	Kopieren	23
Gespeicherte Stickmuster.....	83	Löschen	23
Knopflöcher.....	53	Umbenennen	23
Nadel.....	33	Verschieben	23
Nähfuss	41	Dateiformat.....	78
Nähstiche	83	Dateimanager	52, 82
Nutzstiche	53	Funktionsleiste	52, 82
Quiltstiche	53	Navigationsleiste	53, 83
Schrift.....	83	Schnellzugriffleiste Nähmodus.....	53
Stichmuster	62	Schnellzugriffleiste Stickmodus.....	83
Stichplatte	33	Stichmuster	53
Stickalphabeten	83	Stickmuster	83
Stickmuster.....	83, 84	Daten	
Automatischer Nadeleinfädler	35	löschen	98
Taste	13	speichern	98
		Datennutzung.....	45
		Datum einstellen	45
		Dekorstiche	53, 57

Dreifachstich.....	63
Drillingsnadel einfädeln.....	37
Dual Transport.....	42
Balance optimieren.....	65
Ein-/ausschalten.....	42
Duplizieren	
Stichmuster.....	70
Stickmuster.....	85

E

Eigene Stichmuster.....	53
Auf USB-Stick.....	53
Gestalten.....	75
Eigene Stickmuster	
Auf USB-Stick.....	83
Im Eigenen Ordner.....	83
Speichern.....	94
Ein-/ausschalten	
Dual Transport.....	42
Kamera.....	52, 82
Laser.....	52, 82
Licht im Greiferbereich.....	52, 81
Maschine.....	26
Nählicht.....	45
Oberfadenwächter.....	45
Unterfadenwächter.....	45
WiFi.....	45, 51, 81
Einfädeln	
Drillingsnadel.....	37
Einzelnadel.....	35
Horizontaler Garnrollenhalter.....	38
Spezialfäden.....	38
Unterfaden.....	40
Zwillingsnadel.....	37
Einheit auswählen.....	49
Einstellen	
Akustische Signale.....	45
Alarm.....	45
Anschietischhöhe.....	28
Begrüßungstext.....	44
Bildschirmfarben.....	44
Bildschirmhelligkeit.....	45
BSR-Funktionen.....	73
Datum.....	45
Erinnerung.....	45
Fadenwechsel.....	95, 97
Fussanlasser.....	47
Kantenanschlag.....	29
Nadel.....	51, 81
Nadelstopp oben/unten.....	51
Nähfuss.....	51, 81
Nähfussdruck.....	42, 51
Nähfuss-Schwebeposition.....	46
Nähgeschwindigkeit.....	46
Nählichthelligkeit.....	45

Oberfadenspannung, Nähen.....	45
Oberfadenspannung, Sticken.....	48
Schwebeposition, Nähfuss.....	46
Sprache.....	44
Stichbreite.....	50, 62
Stichlänge.....	50, 62
Stichregulierung.....	73
Stickgeschwindigkeit.....	48
Stickrahmen.....	81
Töne.....	45
Transporteur oben/unten.....	51, 81
Uhr.....	45
Vernähstiche.....	46
Wecker.....	45
Zeit.....	45
Einstellungen zurücksetzen.....	98
Erinnerung.....	51, 81
Erinnerung einstellen.....	45

F

Fadenfänger reinigen.....	102
Fadenführung, ausziehbar.....	34
Fadenklemme reinigen.....	102
Fadenschneider	
Taste.....	13
Fadenwechsel	
Einstellen.....	95, 97
Fersendruck.....	47
Fingergesten.....	20
Firmware aktualisieren.....	98
Füllstand Unterfadenspule.....	52, 81
Funktionstasten.....	13
Funktionstasten programmieren.....	46
Fussanlasser.....	27
Anschliessen.....	27
Fersendruck-Funktion einstellen.....	47

G

Geschwindigkeitsregler.....	14
Gespeicherte Stichmuster	
Auf USB-Stick.....	53
Im Eigenen Ordner.....	53
Gespeicherte Stickmuster	
Auf USB-Stick.....	83
Im Eigenen Ordner.....	83
Gestalten	
Eigene Stichmuster.....	75
Stichmuster.....	53
Greifer	
Ölen.....	101
Reinigen.....	100

H	
Händlerdaten	44
Hauptschalter	26
Hefnaht	95
Helligkeit	
Bildschirm	45
Nählicht	45
Hilfe	24
Hilfe-Center	24
J	
Jumbo-Stich	63
K	
Kamera ein-/ausschalten	52, 82
Kantenanschlag	
Einstellen	29
Montieren	29
Verschieben	29
Kniehebel	29
Montieren	30
Nähfuß heben	30
Nähfuß senken	30
Knopflöcher	53, 58
Bearbeiten	65
Knopflochschlittenfuß kalibrieren	48
Kombinationsmodus	69
Kombinieren	
Stichmuster	51
Kopieren	
Datei	23
Ordner	23
L	
Laden	
Eigene Stichmuster	53
Gespeicherte Stichmuster	53
Stichmuster	62
Stickmuster	84
Langstich	63
Laser	
Ein-/ausschalten	52, 82
Licht im Greiferbereich	
Ein-/ausschalten	52, 81
Log-Datei	103
Löschen	
Ordner	23
Persönliche Daten	98
Stickmuster	86
M	
Maschine	
Ein-/ausschalten	26
Maschine entsorgen	110
Maschine lagern	110
Maschinennamen	44
Masseinheit auswählen	49
Montieren	
Anschietisch	28
BSR-Nähfuß	41
Fadenführung	34
Kantenanschlag	29
Kniehebel	30
Nadel	33
Nähfuß	41
Stichplatte	30
Stickrahmen	43
Musteranfang	
Taste	14
Musterende	
Taste	14
Musterwiederholung	63
N	
Nadel	
Anzeige	51, 81
Auswählen	33
Einstellen	51, 81
Montieren	33
Wechseln	33
Nadeleinfädler	35
Nadeleinfädler reinigen	102
Nadelnotiz	33
Nadelposition links/rechts	34
Taste	15
Nadelposition oben/unten	34
Taste	14
Nadelstopp	
Anzeige	51
Einstellen	51
Oben/unten	34
Nähbildschirm	50
Anpassen	51
Nähfadengleiteinheit	38
Nähfunktionen sperren	23
Nähfuß	
Anzeige	51, 81
Auswählen	41
Einstellen	51, 81
Heben	41
Heben, mit Kniehebel	30
Montieren	41
Senken	41
Senken, mit Kniehebel	30
Wechseln	41
Nähfuß heben/senken	41
Nähfuß oben/unten	
Taste	13

Nähfussdruck	
Anzeige	51
Einstellen	42, 51
Nähfuss-Schwebeposition	
Einstellen	46
Nähgeschwindigkeit.....	14
Einstellen	46
Nählicht	
Ein-/ausschalten.....	45
Helligkeit einstellen.....	45
Nähstiche sticken.....	83
Navigationsleiste	
Dateimanager.....	53, 83
Netzkabel	26
Nutzstiche.....	53, 54

O

Oberfaden	
Drillingsnadel einfädeln.....	37
Einfädeln	35
Einzelnadel einfädeln	35
Zwillingsnadel einfädeln.....	37
Oberfadenspannung	
Anzeige, Nähen.....	51
Anzeige, Stickern	81
Einstellen, Nähen	45
Einstellen, Stickern	48
Oberfadenwächter.....	45
Obertransport.....	42
Balance optimieren	65
Ordner	
Kopieren.....	23
Löschen	23
Umbenennen.....	23
Verschieben.....	23

P

Programmieren	
Taste Fadenschneider.....	47
Taste Musterende	46
Taste Nähfuss oben/unten	47
Taste Rückwärtsnähen	47
Taste Vernähen.....	46

Q

Quiltstiche	53, 60
-------------------	--------

R

Reinigen	
Bildschirm.....	100
Fadenfänger	102
Nadeleinfädler	102
Transporteur.....	100

Richtungsnähen	63
Rückwärtsnähen	
Stichgenau.....	64
Taste.....	14

S

Schnellhilfe	24
Schnellstart	24
Schrift	83, 92
Stickern.....	83
Schriftzug	
Bearbeiten	93
Erstellen	93
Styling.....	94
Umformen	93
Zeichenabstand.....	94
Zeilenabstand.....	94
Schwebeposition, Nähfuss	
Einstellen	46
Sicherheitshinweise	5
Software aktualisieren	98
Softwarebedienung	
Fingergesten	20
Maus	21
Speichern	
Persönliche Daten	98
Stichmuster	51, 71
Stickmuster	80, 94
Sperren	
Bildschirm	23
Nähfunktionen.....	23
Spezialfäden einfädeln	38
Spiegeln	
Stichmuster	63
Stickmuster	85, 86
Sprache.....	44
Standardeinstellungen zurücksetzen.....	71
Start/Stopp	
Taste.....	13
Startseite.....	22
Stichbreite	
Einstellen	50, 62
Stich-Design	
Bearbeiten	76
Stich-Designer	75
Stichdichte	
Stichmuster	65
Stickmuster	86
Stichlänge	
Einstellen	50
Quiltmuster.....	49
Stichlänge einstellen.....	62
Stichmuster	
Auswählen.....	62
Balance korrigieren	65

- Bearbeiten 50, 62
 - Dateimanager 53
 - Dreifachstich 63
 - Duplizieren 70
 - Gestalten 53
 - Im Eigenen Ordner 53
 - Jumbo-Stich 63
 - Kombinationsmodus 69
 - Kombinieren 51, 69
 - Laden 62
 - Langstich 63
 - Musterwiederholung 63
 - Optimieren 65
 - Richtungsnähen 63
 - Speichern 51, 71
 - Spiegeln 63
 - Stichdichte 65
 - Stichzähler 64
 - Verschieben 70
 - Verzerren 64
 - Stichmusterkombination
 - Bearbeiten 70
 - Stichplatte 30
 - Anzeige 51, 81
 - Auswählen 33
 - Montieren 30
 - Wechseln 30
 - Stichregulierung
 - Einstellen 73
 - Stichvorschau
 - Anpassen 51
 - Stichzähler 64
 - Verwenden 64
 - Stickalphabet 83
 - Stickbildschirm 80
 - Anpassen 80
 - Stickgeschwindigkeit
 - Einstellen 48
 - Stickmodul
 - Anschliessen 43
 - Entfernen 43
 - Stickmuster 83
 - Anordnen 86, 87
 - Auf USB-Stick 83
 - Ausrichten 87
 - Aussticken 95
 - Auswählen 84
 - Bearbeiten 80, 85
 - Dateimanager 83
 - Drehen 85
 - Duplizieren 85
 - Einmitten 87
 - Endlos sticken 88, 91
 - Fadenmarke ändern 89
 - Farbe ändern 88
 - Farben bearbeiten 86
 - Grösse ändern 85
 - Gruppe auflösen 86
 - Gruppieren 86
 - Im Eigenen Ordner 83
 - Informationen 80
 - Laden 84
 - Löschen 86
 - Platzieren 87
 - Position prüfen 89
 - Prüfen 88
 - Punktgenau platzieren 88, 90
 - Shape-Designer 86, 89
 - Speichern 80, 94
 - Spiegeln 85, 86
 - Standardplatzierung 48
 - Stichdichte 86
 - Um Form anordnen 89
 - Verschieben 85
 - Virtuell platzieren 88
 - Stickmustervorschau
 - Anpassen 80
 - Stickprobe 79
 - Stickrahmen 43
 - Anzeige 81
 - Einstellen 81
 - Entfernen 43
 - Justieren 48
 - Montieren 43
 - Stopfprogramm
 - Bearbeiten 68
 - Störungsbehebung 104
 - Symbolerklärung 9
 - Symbolleiste
 - Dateimanager 53
- T**
- Taperingstiche
 - Bearbeiten 67
 - Taste
 - Automatischer Nadeleinfädler 13
 - Fadenschneider 13
 - Musteranfang 14
 - Musterende 14
 - Nadelposition links/rechts 15
 - Nadelposition oben/unten 14
 - Nähfuss oben/unten 13
 - Rückwärtsnähen 14
 - Start/Stop 13
 - Vernähen 14
 - Taste programmieren
 - Fadenschneider 47
 - Musterende 46
 - Nähfuss oben/unten 47
 - Rückwärtsnähen 47
 - Vernähen 46

Technische Daten.....	111	Wecker stellen.....	45
Text		WiFi	
Bearbeiten	93	Ein-/Ausschalten.....	45, 51, 81
Styling	94	Netzwerk verbinden	45
Umformen	93	Verbindungsstärke	51, 81
Zeichenabstand	94	WiFi-Netzwerk.....	45
Zeilenabstand	94		
Text erstellen	93	Z	
Töne einstellen.....	45	Zeit	
Transporteur	42	Einstellen	45
Reinigen	100	Zubehör aufbewahren.....	28
Transporteur heben/senken.....	42	Zubehörbox	28
Transporteur oben/unten		Zurücksetzen	
Anzeige	51, 81	Einstellungen	98
Einstellen	51, 81	Sticheinstellungen	71
		Zwillingsnadel einfädeln	37
U			
Übersicht Nadeln	31		
Übersicht Stickmuster	121		
Uhr			
Einstellen	45		
Uhrzeit.....	51, 81		
Umbenennen			
Datei	23		
Löschen	23		
Ordner.....	23		
Umweltschutz.....	8		
Unterfaden	38		
Einfädeln	40		
Spulen	38		
Unterfadenwächter.....	45		
USB-Stick.....	53		
V			
Vernähen.....	72		
Taste	14		
Vernähstiche			
Einstellen	46		
Verschieben			
Datei	23		
Ordner.....	23		
Stichmuster	70		
Stickmuster.....	85		
Verzerren.....	64		
Vorbereiten			
Nähen	26		
Sticken	27		
W			
Wartungsinformationen.....	100		
Wechseln			
Nadel.....	33		
Nähfuss	41		
Stichplatte	30		



BERNINA
made to create

BERNINA empfiehlt Fäden von

Mettler[®]